



aerospace  
climate control  
electromechanical  
filtration  
fluid & gas handling  
hydraulics  
pneumatics  
process control  
sealing & shielding



# Catalogue global

Des composants pneumatiques  
pour vos futures applications



ENGINEERING YOUR SUCCESS.

# Division pneumatique services commerciaux

**AE - United Arab Emirates**  
**Abu Dhabi**  
Tel.: +971 2 67 88 587

**AR - Argentina**  
**Buenos Aires**  
Tel.: +54 3327 44 4129

**AT - Austria**  
**Wiener Neustadt**  
Tel.: +43 (0)2622 23501  
**Austria (Eastern Europe)**  
**Wiener Neustadt**  
Tel.: +43 (0)2622 23501-970

**AU - Australia**  
**Castle Hill**  
Tel.: +61 (0)2-9634 7777

**AZ - Azerbaijan**  
**Baku**  
Tel.: +99 412 598 3966

**BE - Belgium**  
**Nivelles**  
Tel.: +32 (0)67 280 900

**BR - Brazil**  
**Cachoeirinha RS**  
Tel.: +55 51 3470 9144

**BY - Belarus**  
**Minsk**  
Tel.: +375 17 209 9399

**CA - Canada**  
**Milton, Ontario**  
Tel.: +1 905-693-3000

**CH - Switzerland**  
**Ref. Germany**

**CN - China**  
**Beijing**  
Tel.: +86 10 6561 0520  
Shanghai  
Tel.: +86 21 5031 2525

**CZ - Czech Republic**  
**Klecany**  
Tel.: +420 284 083 111

**DE - Germany**  
**Kaarst**  
Tel.: +49 (0)2131 4016 0

**DK - Denmark**  
**Ballerup**  
Tel.: +45 4356 0400

**ES - Spain**  
**Madrid**  
Tel.: +34 91 675 73 00

**FI - Finland**  
**Vantaa**  
Tel.: +358 20 753 2500

**FR - France**  
**Contamine-sur-Arve**  
Tel.: +33 (0)450 25 80 25

**GR - Greece**  
**Athens**  
Tel.: +30 210 933 6450

**HK - Hong Kong**  
Tel.: +852 2428 8008

**HU - Hungary**  
**Budapest**  
Tel.: +36 1 220 4155

**IE - Ireland**  
**Dublin**  
Tel.: +353 (0)1 466 6370

**IN - India**  
**Mumbai**  
Tel.: +91 22 5613 7081/  
82-85

**IT - Italy**  
**Corsico (MI)**  
Tel.: +39 02 45 19 21

**JP - Japan**  
**Tokyo**  
Tel.: +81 3 6408 3900

**KR - South Korea**  
**Seoul**  
Tel.: +82 2 559 0400

**KZ - Kazakhstan**  
**Almaty**  
Tel.: +7 3272 505 800

**LV - Latvia**  
**Riga**  
Tel.: +371 74 52601

**MX - Mexico**  
**Apodaca**  
Tel.: +52 81 8156 6000

**MY - Malaysia**  
**Subang Jaya**  
Tel.: +60 3 5638 1476

**NL - The Netherlands**  
**Oldenzaal**  
Tel.: +31 (0)541 585000

**NO - Norway**  
**Ski**  
Tel.: +47 64 91 10 00

**NZ - New Zealand**  
**Mt Wellington**  
Tel.: +64 9 574 1744

**PL - Poland**  
**Warsaw**  
Tel.: +48 22 573 24 00

**PT - Portugal**  
**Leca da Palmeira**  
Tel.: +351 22 9997 360

**RO - Romania**  
**Bucharest**  
Tel.: +40 21 252 1382

**RU - Russia**  
**Moscow**  
Tel.: +7 495 645 2156  
**Krasnoyarsk**  
Tel.: +7 3912 52 73 35  
**Yuzhno-Sakhalinsk**  
Tel.: +7 4242 42 35 27  
**St. Petersburg**  
Tel.: +7 812 320 49 37

**SE - Sweden**  
**Spånga**  
Tel.: +46 (0)8 597 950 00

**SG - Singapore**  
Tel.: +65 6887 6300

**SI - Slovenia**  
**Novo Mesto**  
Tel.: +386 7 337 6650

**SK - Slovakia**  
**Ref. Czech Republic**

**TH - Thailand**  
**Bangkok**  
Tel.: +662 717 8140

**TR - Turkey**  
**Merter/Istanbul**  
Tel.: +90 212 482 91 06 or 07

**TW - Taiwan**  
**Taipei**  
Tel.: +8862 2298 8987

**UA - Ukraine**  
**Kyiv**  
Tel.: +380 44 494 2731

**UK - United Kingdom**  
**Warwick**  
Tel.: +44 (0)1926 317 878

**US - USA**  
**Cleveland (industrial)**  
Tel.: +1 216-896-3000  
**Lincolnshire (mobile)**  
Tel.: +1 847-821-1500  
**Miami (Pan American Div.)**  
Tel.: +305 470 8800

**VE - Venezuela**  
**Caracas**  
Tel.: +58 212 238 5422

**ZA - South Africa**  
**Kempton Park**  
Tel.: +27 (0)11-961 0700

Edition: Juillet 2007 / Catalogue no. PDE2500GPFVR-ca



**Parker Hannifin S.A.S Contamine**  
142 rue de la Forêt  
74 130 Contamine/Arve  
France

Tous droits de modification réservés.

# Besoin de quelque chose ?

# C'est sur le CD

## Utilisation du catalogue technique sur CD

Si vous avez déjà Adobe Acrobat,

introduisez le CD dans le lecteur de CD.

Cliquez sur Open CD pour ouvrir le catalogue.

A la première page sont présentées les options suivantes :

- 1. Recherche.** Vous pouvez rechercher par référence, par désignation ou par type de produit.
- 2. Explications.** Ouverture d'un guide d'utilisation d'Adobe Acrobat.
- 3. Consultation de la bibliothèque.** Navigation conviviale : cliquer sur le type de produit pour avoir un survol de tous les produits de ce type. Cliquez sur le produit qui vous intéresse et le catalogue technique s'ouvrira.
- 4. Sortie.**
- 5. Nous consulter.** Pour obtenir la liste des principaux Bureaux de Ventes en Europe, avec leurs numéros de téléphone et de fax.

### Si vous n'avez pas Adobe Acrobat.

Nous vous recommandons de visualiser ce CD dans Adobe Acrobat 4.0. Si vous n'avez pas Adobe Acrobat, vous pouvez l'installer gratuitement à partir de ce CD. Vous devez désinstaller les versions antérieures d'Adobe Acrobat avant d'installer la nouvelle version. Introduire le CD dans le lecteur de CD puis cliquer sur Open CD pour ouvrir le catalogue.



### ATTENTION

UN DEFAUT DE CHOIX OU UN CHOIX IMPROPRE DES PRODUITS ET/OU SYSTEMES DECRITS CI-APRES PEUT CAUSER LE DECES OU DES BLESSURES SUR LE PLAN HUMAIN AINSI QUE DES DOMMAGES MATERIELS.

Ce document ainsi que les autres informations fournis par Parker Hannifin Corporation, ses filiales et distributeurs autorisés procurent des informations sur les produits et/ou systèmes, pour permettre l'accès à des informations plus spécifiques à l'usage d'utilisateurs ayant des connaissances techniques. Il est important d'analyser tous les aspects de l'application et de vérifier les informations sur les produits et systèmes présentés dans ce catalogue. A cause de la variété des conditions de fonctionnement et des applications pour ces produits et systèmes, l'utilisateur, à travers sa propre analyse et ses essais, est seul responsable du choix final des produits et systèmes, ainsi que des performances requises et du respect des conditions de sécurité. Les produits présentés ci-après, incluant sans limitation, aspect techniques, spécifications, aspect, disponibilité et prix sont sujets à modifications par Parker Hannifin Corporation et ses filiales sans préavis.

### CONDITIONS DE VENTE

Les produits et systèmes présentés dans ce document sont vendus par Parker Hannifin Corporation, ses filiales et distributeurs autorisés. Tous les contrats de ventes son régis par les conditions de vente et de garantie établis par Parker (Copie disponible sur demande).



**Portugal**

**Parker Hannifin Portugal, Lda**  
Travessa da Bateria 184, R/C  
Dto./1 Esq.  
PT-4450-625 Leca Da Palmeira  
Tel: +351 22 999 7360  
Fax: + 351 22 996 1527

**Romania**

**Hidro Consulting Impex SRL**  
Bld Ferdinand nr 27, Sect 2  
RO-021381 Bucharest  
Tel: +40 21 252 13 82  
Fax: +40 21 252 33 81

**Russia**

**Parker Hannifin Ilc**  
8th March st. 6A, Build 1  
RU-123083 Moscow  
Tel: +7 495 645 2156  
Fax: +7 495 612 1860

**Russia-Krasnoyarsk**

**Parker Hannifin Ilc**  
Prospect Mira 10, Office 724  
RU-660049 Krasnoyarsk  
Tel: +7 3912 52 73 35  
Fax: +7 3912 52 73 35

**Russia-Sakhalin**

**Parker Hannifin Ilc**  
Zheleznodorozhnaya str. 174-A  
RU-693008 Yushno-Sakhalinsk  
Tel: +7 4242 42 35 27  
Fax: +7 4242 42 35 27

**Russia-St. Petersburg**

**Parker Hannifin Ilc**  
Fokins Str., 2  
RU-194044 St. Petersburg  
Tel: +7 812 320 49 30  
Fax: +7 812 320 49 31

**Singapore**

**Parker Hannifin Singapore**  
No. 11 Fourth Chin Bee Road  
Jurong Town, Singapore 619702  
Republic of Singapore  
Tel: +65 6887 6300  
Fax: +65 6265 5125

**Slovenia**

**Parker Hannifin Corporation**  
Vel. Bucna vas 7  
SI-8000 Novo mesto  
Tel: +386 7 337 6650  
Fax: +386 7 337 6651

**South Africa**

**Parker Hannifin Africa Pty Ltd**  
P.O Box 1153  
Kempton Park 1620  
Tel: +27 11-961 0700  
Fax: +27 11-392 7213

**Spain**

**Parker Hannifin Espana SA**  
P.O Box No. 74  
P.I. Las Monjas, c/Estaciones, 8  
ES-28850 Torrejón de Ardoz (Madrid)  
Tel: +34 91-675 73 00  
Fax: +34 91 675 77 11

**Sweden**

**Parker Hannifin AB**  
Fagerstagatan 51  
Box 8314  
SE-163 08 Spånga  
Tel: +46 8 5979 50 00  
Fax: +46 8 5979 51 10

**Switzerland**

**Parker Hannifin**  
Bolligen  
Tel: +41 31 917 18 50  
Fax: +41 31 917 18 59

**Turkey**

**Parker Hannifin Corporation**  
Liaison Office of Turkey  
Merter Is Merkezi  
Gen. Ali Riza Gurcan cad. No: 2 / 67  
TR-34067 Merter/Istanbul  
Tel: +90 212 482 91 06  
Fax: +90 212 482 91 10

**Ukraine**

**Parker Hannifin Corporation**  
Representation Office in Ukraine  
Vul. Velyka Vasylykivska 9/2 Office 59  
UA-01004 Kyiv  
Tel: +380 44 494 2731/2732/2724  
Fax: +380 44 494 2730

**United States of America**

**Parker Corporation**  
Cleveland, Ohio 44124-4141  
Tel: 1-800-C-PARKER  
Fax: +1 216 896 4000



## European Headquarters - Parker House

European Product Information Centre  
Hemel Hempstead, HP2 4SJ, UK  
Tel: +44 1442 458112  
Fax: +44 (0) 1442 458112

## Argentina

Parker Hannifin Corporation  
Stephenson 2711, Buenos Aires  
Tel: +54 11 4752-4129  
Fax: +54 11 4752-3704

## Australia

Parker Hannifin Corporation  
Castle Hill, NSW 2154  
Tel: +61 2 9634 7777  
Fax: +61 2 9899 6184

## Austria

Parker Hannifin GmbH  
Badener Strasse 12  
AT-2700 Wiener Neustadt  
Tel: +43 2622-23501-0  
Fax: +43 2622-66212

## Belarus

Parker Hannifin Corporation  
Pr. Nezavisimosti, 11, Office 524  
BY-220030 Minsk  
Tel: +375 17 209 9399  
Fax: +375 17 209 9227

## Belgium

Parker Hannifin S.A.-N.V. ZI Sud 2  
23, Rue du Bosquet  
BE-1400 Nivelles  
Tel: +32 67 280 900  
Fax: +32 67 280 999

## Brazil

Parker Hannifin Corporation  
12300-000 Jacarei, SP  
Tel: +55 123 54 5100  
Fax: +55 123 54 5262

## Canada

Parker Hannifin  
Toronto, Ontario M8Z 5E6  
Tel: +1 416 255 7371  
Fax: +1 416 255 2107

## China

Parker Hannifin Motion & Control Co. Ltd  
280 Yunqiao Road  
Jin Qiao Export Processing Zone  
CN Shanghai 201206  
Tel: +86 21 5031 2525  
Fax: +86 21 5834 8975

## Czech Republic

Parker Hannifin S.R.O.  
Parkerova 623  
CZ-250 67 Klecany  
Tel: +420 284 083 111  
Fax: +420 284 083 112

## Denmark

Parker Hannifin Danmark A/S  
Industriparken 35-37  
DK-2750 Ballerup  
Tel: +45 43 56 04 00  
Fax: +45 43 73 31 07

## France

Parker Hannifin France SAS  
142 rue de la Forêt  
FR-741 30 Contamine Sur Arve  
Tel: +33 4 50 25 80 25  
Fax: +33 4 50 25 24 25

## Finland

Parker Hannifin Oy  
Ylästöntie 16  
FI-01520 Vantaa  
Tel: +358 20 753 2500  
Fax: +358 20 753 2200

## Germany

Parker Hannifin GmbH & Co. KG  
Pat-Parker-Platz 1  
DE-41564 Kaarst  
Tel: +49 2131 4016 0  
Fax: +49 2131 4016 9199

## Great Britain

Parker Hannifin Ltd  
Tachbrook Park Drive, Tachbrook Park  
Warwick CV34 6TU  
Tel: +44 1926 317 878  
Fax: +44 1926 317 855

## Greece

Parker Hannifin Corporation  
197 Syngrou Av.  
GR-171 21 Athens  
Tel: +30 210 933 6450  
Fax: +30 210 933 6451

## Hong Kong

Parker Hannifin Ltd  
8/F, Kin Yip Plaza  
9 Cheung Yee Street  
Cheung Sha Wan  
Tel: +852 2428 8008  
Fax: +852 2425 6896

## Hungary

Parker Hannifin Corporation  
Hungarian Trade Representative Office  
Egressy u. 100  
HU-1149 Budapest  
Tel: +36 1 220 4155  
Fax: +36 1 422 1525

## India

Parker Hannifin India Pvt Ltd  
Plot No. EL-26, MIDC, TTC Industrial Area  
Mahape, Navi Mumbai 400 709  
Tel: +91 22 5613 7081/92/83/84/85  
Fax: +91 22 2768 6841

## Ireland

Parker Sales (Ireland) Ltd  
Baldonnell Business Park  
Baldonnell, Naas Road, Co. Dublin  
Tel: +353 1 466 6370  
Fax: +353 1 466 6376

## Italy

Parker Hannifin SpA  
Via Privata Archimede 1  
IT-200 94 Corsico (MI)  
Tel: +39 02-45 19 21  
Fax: +3902-44 79 340

## Japan

Parker Hannifin Japan Ltd  
Shirokanedai Building 2nd Floor  
3-2-10, Shirokanedai,  
Minato-ku, Tokyo 108-0071  
Tel: +81 3 6408 3900  
Fax: +81 3 5449 7201

## Kazakhstan

Gateway Ventures CA Ltd  
7a Kabanbai Batira  
KZ-480100 Almaty  
Tel: +7 3272 505 800  
Fax: +7 3272 505 801

## Korea

Parker Hannifin Korea Ltd  
6F Daehwa Plaza  
169 Samsung-dong, Gangnam-gu  
Seoul 135-090  
Tel: +82 2 559 0400  
Fax: +82 2 556 8187

## Latvia (Lithuania, Kaliningrad)

Parker Hannifin Corporation  
79a Slokas Street, No. 6  
LV-1007 Riga  
Tel: +371 74 52 601  
Fax: +371 74 52 608

## Malaysia

Parker Hannifin Singapore Pte Ltd  
(Malaysia Branch Office)  
Lot 558A, Jalan Subang 3  
Off Persiaran Subang  
Sungai Penaga Industrial park  
MY-47610 Subang Jaya  
Tel: +60 (0) 3 5638 1476  
Fax: +60 (0) 3 5638 1527

## Netherlands

Parker Hannifin BV  
Edisonstraat 1  
NL-7575 AT Oldenzaal  
Tel: +31 541 585 000  
Fax: +31 541 585 459

## Norway

Parker Hannifin A/S  
Handverksvegen  
Berghagan Industriområde  
NO-1405 Langhus  
Tel: +47 64-91 10 00  
Fax: +47 64-91 10 90

## Poland

Parker Hannifin Sp. z o.o.  
ul. Równolegla 8  
PL-02-235 Warszawa  
Tel: +48 22 573 24 00  
Fax: +48 22 573 24 03

## Services commerciaux

**AE – Émirats Arabes Unis,**  
Abu Dhabi  
Tél: +971 2 67 88 587  
parker.me@parker.com

**AR – Argentine,** Buenos Aires  
Tél: +54 3327 44 4129

**AT – Autriche,** Wiener Neustadt  
Tél: +43 (0)2622 23501-0  
parker.austria@parker.com

**AT – Autriche,** Wiener Neustadt  
(Europe de l'est)  
Tél: +43 (0)2622 23501 970  
parker.easteurope@parker.com

**AU – Australie,** Castle Hill  
Tél: +61 (0)2-9634 7777

**AZ – Azerbaïdjan,** Baku  
Tél: +994 50 2233 458  
parker.azerbaijan@parker.com

**BE – Belgique,** Nivelles  
Tél: +32 (0)67 280 900  
parker.belgium@parker.com

**BR – Brésil,** Cachoeirinha RS  
Tél: +55 51 3470 9144

**BY – République de  
Biélorus,** Minsk  
Tél: +375 17 209 9399  
parker.belarus@parker.com

**CA – Canada,** Milton, Ontario  
Tél: +1 905 693 3000

**CH – Suisse**  
Tél: +41 31 917 18 51  
parker.switzerland@parker.com

**CN – Chine,** Shanghai  
Tél: +86 21 5031 2525

**CN – Chine,** Beijing  
Tél: +86 10 6561 0520

**CZ – République  
Tchèque,** Klecany  
Tél: +420 284 083 111  
parker.czechrepublic@parker.com

**DE – Allemagne,** Kaarst  
Tél: +49 (0)2131 4016 0  
parker.germany@parker.com

**DK – Danemark,** Ballerup  
Tél: +45 43 56 04 00  
parker.denmark@parker.com

**ES – Espagne,** Madrid  
Tél: +34 902 33 00 01  
parker.spain@parker.com

**FI – Finlande,** Vantaa  
Tél: +358 (0) 20 753 2500  
parker.finland@parker.com

**FR – France,**  
Contamine-sur-Arve  
Tél: +33 (0)4 50 25 80 25  
parker.france@parker.com

**GR – Grèce,** Athènes  
Tél: +30 210 933 6450  
parker.greece@parker.com

**HK – Hong Kong**  
Tél: +852 2428 8008

**HU – Hongrie,** Budapest  
Tél: +36 1 220 4155  
parker.hungary@parker.com

**IE – Irlande,** Dublin  
Tél: +353 (0)1 466 6370  
parker.ireland@parker.com

**IN – Inde,** Mumbai  
Tél: +91 22 6513 7081-85

**IT – Italie,** Corsico (MI)  
Tél: +39 02 45 19 21  
parker.italy@parker.com

**JP – Japon,** Fujisawa  
Tél: +(81) 4 6635 3050

**KR – Corée,** Séoul  
Tél: +82 2 559 0400

**KZ – Kazakhstan,** Almaty  
Tél: +7 3272 505 800  
parker.easteurope@parker.com

**LV – Lettonie,** Riga  
Tél: +371 74 52601  
parker.latvia@parker.com

**MX – Mexico,** Apodaca  
Tél: +52 81 8156 6000

**MY – Malaisie,** Subang Jaya  
Tél: +60 3 5638 1476

**NL – Pays-Bas,** Oldenzaal  
Tél: +31 (0)541 585 000  
parker.nl@parker.com

**NO – Norvège,** Ski  
Tél: +47 64 91 10 00  
parker.norway@parker.com

**NZ – Nouvelle-Zélande,**  
Mt Wellington  
Tél: +64 9 574 1744

**PL – Pologne,** Warszawa  
Tél: +48 (0)22 573 24 00  
parker.poland@parker.com

**PT – Portugal,** Leca da Palmeira  
Tél: +351 22 999 7360  
parker.portugal@parker.com

**RO – Roumanie,** Bucarest  
Tél: +40 21 252 1382  
parker.romania@parker.com

**RU – Russie,** Moscou  
Tél: +7 495 645-2156  
parker.russia@parker.com

**SE – Suède,** Spånga  
Tél: +46 (0)8 59 79 50 00  
parker.sweden@parker.com

**SG – Singapour**  
Tél: +65 6887 6300

**SL – Slovénie,** Novo Mesto  
Tél: +386 7 337 6650  
parker.slovenia@parker.com

**SK – Slovaquie**  
Tél: +421 484 162 252  
parker.slovakia@parker.com

**TH – Thaïlande,** Bangkok  
Tél: +662 717 8140

**TR – Turquie,** Merter/Istanbul  
Tél: +90 212 482 91 06 or 07  
parker.turkey@parker.com

**TW – Taiwan,** Taipei  
Tél: +886 2 2298 8987

**UA – Ukraine,** Kiev  
Tél: +380 44 494 2731  
parker.ukraine@parker.com

**UK – Royaume-Uni,** Warwick  
Tél: +44 (0)1926 317 878  
parker.uk@parker.com

**US – USA,** Cleveland  
Tél: +1 216 896 3000

**US – USA,** Miami  
(Division Panaméricaine)  
Tél: +1 305 470 8800

**VE – Venezuela,** Caracas  
Tél: +58 212 238 5422

**ZA – République d'Afrique  
du Sud,** Kempton Park  
Tél: +27 (0)11 961 0700  
parker.southafrica@parker.com

Catalogue global Février 2008

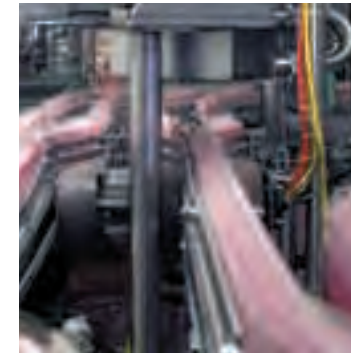

aerospace  
climate control  
electromechanical  
filtration  
fluid & gas handling  
hydraulics  
pneumatics  
process control  
sealing & shielding

## Catalogue global

Des composants pneumatiques  
pour vos futures applications



**Parker Hannifin France SAS**  
Service commercial France  
142, rue de la Forêt  
74130 Contamine-sur-Arve  
Tél: +33 (0)4 50 25 80 25  
Fax: +33 (0)4 50 97 86 60  
www.parker.com





# Besoin de quelque chose ?

# C'est sur le CD



## Utilisation du catalogue technique sur CD

Si vous avez déjà Adobe Acrobat, introduisez le CD dans le lecteur de CD. Cliquez sur Parker Pneumatic PDF pour ouvrir le catalogue.

A la première page sont présentées les options suivantes :

1. **Recherche.** Vous pouvez rechercher par référence, par désignation ou par type de produit.
2. **Explications.** Ouverture d'un guide d'utilisation d'Adobe Acrobat.
3. **Consultation de la bibliothèque.** Navigation conviviale : cliquer sur le type de produit pour avoir un survol de tous les produits de ce type. Cliquez sur le produit qui vous intéresse et le catalogue technique s'ouvrira.
4. **Sortie.**
5. **Nous consulter.** Pour obtenir la liste des principaux Bureaux de Ventes en Europe, avec leurs numéros de téléphone et de fax.

### Si vous n'avez pas Adobe Acrobat 4.0.

Nous vous recommandons de visualiser ce CD dans Adobe Acrobat 4.0. Si vous n'avez pas Adobe Acrobat 4.0, vous pouvez l'installer gratuitement à partir de ce CD. Vous devez désinstaller les versions antérieures d'Adobe Acrobat avant d'installer la version 4.0. Introduire le CD dans le lecteur de CD puis cliquer sur Parker Pneumatic PDF pour ouvrir le catalogue.

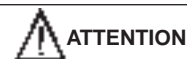

**ATTENTION**

UN DEFILÉ DE CHOIX OU UN CHOIX IMPROPRE DES PRODUITS ET/OU SYSTÈMES DÉCRITS CI-APRÈS PEUT CAUSER LE DÉCÈS OU DES BLESSURES SUR LE PLAN HUMAIN AINSI QUE DES DOMMAGES MATÉRIELS.

Ce document ainsi que les autres informations fournies par Parker Hannifin Corporation, ses filiales et distributeurs autorisés procurent des informations sur les produits et/ou systèmes, pour permettre l'accès à des informations plus spécifiques à l'usage d'utilisateurs ayant des connaissances techniques. Il est important d'analyser tous les aspects de l'application et de vérifier les informations sur les produits et systèmes présentés dans ce catalogue. À cause de la variété des conditions de fonctionnement et des applications pour ces produits et systèmes, l'utilisateur, à travers sa propre analyse et ses essais, est seul responsable du choix final des produits et systèmes, ainsi que des performances requises et du respect des conditions de sécurité. Les produits présentés ci-après, incluant sans limitation, aspect techniques, spécifications, aspect, disponibilité et prix sont sujets à modifications par Parker Hannifin Corporation et ses filiales sans préavis.

### CONDITIONS DE VENTE

Les produits et systèmes présentés dans ce document sont vendus par Parker Hannifin Corporation, ses filiales et distributeurs autorisés. Tous les contrats de ventes sont régis par les conditions de vente et de garantie établis par Parker (Copie disponible sur demande).

### Portugal

**Parker Hannifin Portugal, Lda**  
Travessa da Bateria 184, R/C  
Dto./1 Esq.  
PT-4450-625 Leca Da Palmeira  
Tel: +351 22 999 7360  
Fax: +351 22 996 1527

### Romania

**Hidro Consulting Impex SRL**  
Bld Ferdinand nr 27, Sect 2  
RO-021381 Bucharest  
Tel: +40 21 252 13 82  
Fax: +40 21 252 33 81

### Russia

**Parker Hannifin Ilc**  
8th March st. 6A, Build 1  
RU-123083 Moscow  
Tel: +7 495 645 2156  
Fax: +7 495 612 1860

### Russia-Krasnoyarsk

**Parker Hannifin Ilc**  
Prospect Mira 10, Office 724  
RU-660049 Krasnoyarsk  
Tel: +7 3912 52 73 35  
Fax: +7 3912 52 73 35

### Russia-Sakhalin

**Parker Hannifin Ilc**  
Zheleznodorozhnaya str. 174-A  
RU-693008 Yushno-Sakhalinsk  
Tel: +7 4242 42 35 27  
Fax: +7 4242 42 35 27

### Russia-St. Petersburg

**Parker Hannifin Ilc**  
Fokins Str., 2  
RU-194044 St. Petersburg  
Tel: +7 812 320 49 30  
Fax: +7 812 320 49 31

### Singapore

**Parker Hannifin Singapore**  
No. 11 Fourth Chin Bee Road  
Jurong Town, Singapore 619702  
Republic of Singapore  
Tel: +65 6887 6300  
Fax: +65 6265 5125

### Slovenia

**Parker Hannifin Corporation**  
Vel. Bucna vas 7  
SI-8000 Novo mesto  
Tel: +386 7 337 6650  
Fax: +386 7 337 6651

### South Africa

**Parker Hannifin Africa Pty Ltd**  
P.O Box 1153  
Kempton Park 1620  
Tel: +27 11-961 0700  
Fax: +27 11-392 7213

### Spain

**Parker Hannifin Espana SA**  
P.O Box No. 74  
Pl. Las Monjas, c/Estaciones, 8  
ES-28850 Torrejón de Ardoz (Madrid)  
Tel: +34 91-675 73 00  
Fax: +34 91 675 77 11

### Sweden

**Parker Hannifin AB**  
Fagerstagatan 51  
Box 8314  
SE-163 08 Spånga  
Tel: +46 8 5979 50 00  
Fax: +46 8 5979 51 10

### Switzerland

**Parker Hannifin**  
Bolligen  
Tel: +41 31 917 18 50  
Fax: +41 31 917 18 59

### Turkey

**Parker Hannifin Corporation**  
Liaison Office of Turkey  
Merter Is Merkezi  
Gen. Ali Riza Gurcan cad. No: 2 / 67  
TR-34067 Merter/Istanbul  
Tel: +90 212 482 91 06  
Fax: +90 212 482 91 10

### Ukraine

**Parker Hannifin Corporation**  
Representation Office in Ukraine  
Vul. Velyka Vasylykivska 9/2 Office 59  
UA-01004 Kyiv  
Tel: +380 44 494 2731/2732/2724  
Fax: +380 44 494 2730

### United States of America

**Parker Corporation**  
Cleveland, Ohio 44124-4141  
Tel: 1-800-C-PARKER  
Fax: +1 216 896 4000

Pour informations en Belgique, France, Allemagne, Autriche, Suisse, Irlande et Royaume Unis, appeler le numéro gratuit 00800 27 27 5374. Vous reporter au site Parker: [www.parker.com](http://www.parker.com)



## A propos de Parker Hannifin

Parker Hannifin est le leader mondial en matière de composants et systèmes destinés au contrôle des transmissions. Son objectif prioritaire est d'apporter un service de tout premier ordre à ses clients.

Parker Hannifin est coté à la bourse de New-York et fait partie des 500 premières entreprises (source : magazine "Fortune"). Avec 200 unités de fabrication dans le monde, Parker offre une large gamme de composants et systèmes, avec plus de 1400 lignes de produits servant 1000 marchés industriels et aéronautiques.

Parker est le seul fabricant à offrir à ses clients des solutions dans le contrôle des transmissions hydrauliques, pneumatiques et électromécaniques. Parker assure une présence mondiale avec un réseau composé de plus de 7500 distributeurs, le plus important dans son domaine d'activités, qui servent ainsi environ 400 000 clients.

## La Charte Parker

Etre un fabricant, leader mondial de composants et de systèmes pour les constructeurs et les utilisateurs de biens durables. Plus précisément, nous concevons, produisons et commercialisons des produits qui contrôlent le mouvement, les fluides, leur débit et leur pression.

La croissance passe avant tout par un service clients de premier ordre.

## Informations Produits

Vous avez besoin d'un composant Parker ? Vous recherchez les coordonnées du distributeur Parker le plus proche de chez vous ? Appelez le Centre Européen d'Informations Produits.

Vous pouvez joindre le Centre gratuitement depuis la France, l'Allemagne, l'Autriche, la Suisse ou l'Angleterre, une personne vous répond dans votre langue maternelle.

Numéro vert : 00800 27 27 5374.

### Le Groupe Aérospatial

est leader dans le développement, la conception, la fabrication et l'entretien des systèmes de contrôle hydraulique et combustible, des composants pour l'aérospatiale et de tout ce qui concerne les marchés de haute technologie.



### Le Groupe Climatisation et Contrôles Industriels

est un fournisseur leader de composants pour la réfrigération domestique et industrielle, l'air conditionné et les contrôles de procédés de fabrication.



### Le Groupe Connecteurs

conçoit, fabrique et commercialise des flexibles, des raccords, des coupleurs et autres composants utilisés dans les systèmes hydrauliques et pneumatiques.



### Le Groupe Joints

conçoit, fabrique et distribue des joints toriques et des garnitures d'étanchéité. Les produits développés répondent à une volonté de satisfaction du client et une qualité totale.



### Le Groupe Hydraulique

conçoit, fabrique et commercialise une gamme complète de composants et de systèmes hydrauliques destinés aux constructeurs et aux utilisateurs d'équipements industriels et mobiles.



### Le Groupe Filtration

leader mondial de filtres pour la protection des systèmes hydrauliques. Son but est de servir ses clients au meilleur prix, avec des produits de première qualité, un soutien technique et une disponibilité globale.



### Le Groupe Automation

est un fabricant leader de composants et systèmes pneumatiques et électromécaniques pour des applications d'automatisation dans le monde entier.



### Le Groupe Instrumentation

est un leader mondial pour la conception, la fabrication et la distribution de composants de haute qualité. Ces produits sont utilisés pour le contrôle et le transport des fluides ultra purs. Ils sont également employés dans les environnements critiques des applications médicales et analytiques.



## Une fabrication globale pour une fourniture locale

### Produits tenus en stock

De nombreuses références de ce catalogue sont indiquées comme "produits tenus en stock", cela signifie que les produits sont stockés pour livraison immédiate dans notre Centre de Distribution Européen(EDC).

Les produits tenus en stock sont ceux les plus utilisés dans chaque gamme et conviennent à la plus grande majorité des applications. Toutefois le CD des catalogues techniques inséré dans la couverture de ce catalogue comporte tous les catalogues techniques de la gamme des produits pneumatiques en format pdf, avec tous les détails et options non présentées dans les pages suivantes.

Nous consulter pour le délai des références non identifiées comme "produits tenus en stock". Les coordonnées de nos agences commerciales sont situées sur la dernière page de couverture.

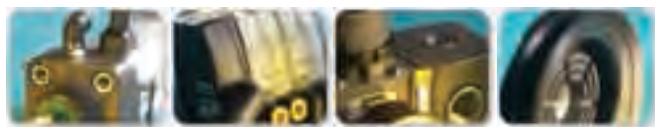

### Le réseau officiel de distributeurs Parker

---

Un élément du **Partenariat Parker** est son réseau officiel de distributeurs. Basés à proximité du coeur industriel des pays développés à travers le monde, nos distributeurs font en sorte que les produits Parkers soient livrés rapidement et bénéficient d'un soutien technique de premier ordre. Le personnel dûment formé de Parker se tient à votre disposition pour vous conseiller sur tous les aspects des systèmes à air comprimé.





## Des produits standard aux solutions personnalisées

Chez Parker Pneumatic, nous pensons que le succès ne s'obtient qu'en proposant des produits novateurs, de qualité, associés à un service clients de premier ordre. Notre organisation nous permet d'offrir un niveau de service client local exceptionnel directement aux OEM ou à travers notre réseau de distribution étendu.

Nous entretenons et développons notre compétence de pointe en nous concentrant sur un nombre limité de segments tels que transport routier, industrie alimentaire et fonderies d'aluminium. Nous avons mis au point des composants pneumatiques qui résistent à l'abrasivité de l'oxyde d'aluminium, au froid nordique et aux détergents puissants dans les applications impliquant des lavages à grande eau.



*Notre savoir-faire et notre expérience font partie intégrante de tous nos produits.*

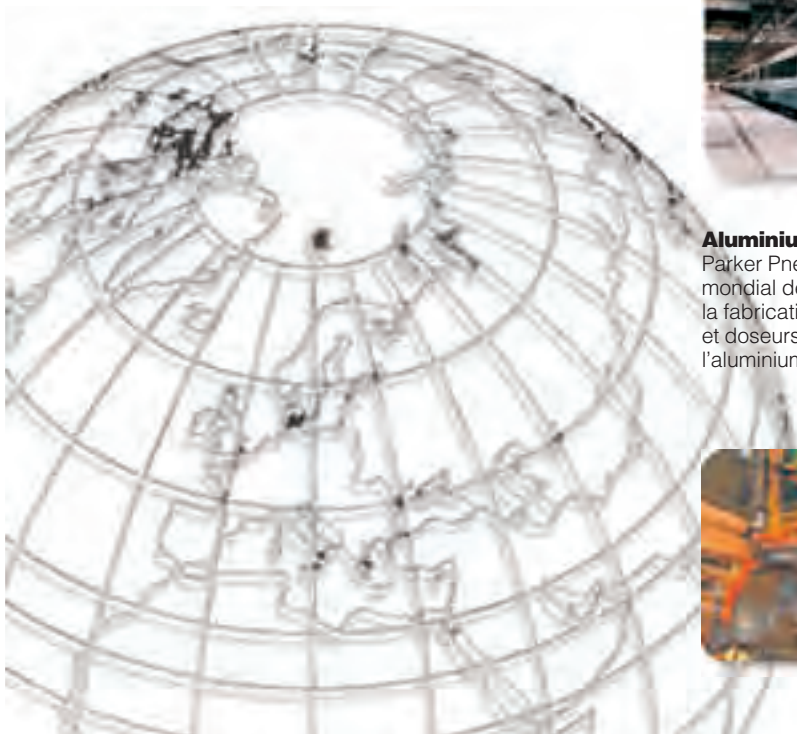

### Transports routiers

Forêts nordiques ou zones résidentielles, les produits Parker Pneumatic font rouler, lever, charger et tourner toutes sortes de véhicules.

### Industrie laitière

Les produits Parker contribuent au développement de la technologie laitière en fournissant des solutions de haute technicité aux fabricants à travers le monde.



### Industrie alimentaire

Parker Pneumatic équipe des machines à toutes les étapes de la production alimentaire, depuis la transformation de la viande et du fromage jusqu'à la prise en charge des carcasses, en fournissant une vaste gamme de produits personnalisés.

### L'industrie de l'emballage

Les fabricants de machines à emballer automatiques optent pour les produits Parker pour leur fiabilité à laquelle s'ajoute une disponibilité mondiale.



### L'industrie ferroviaire

Commande et contrôle des portes, systèmes de freinage et couplage automatique : vous trouverez chez Parker Pneumatic des composants et des systèmes novateurs et fiables.

### Aluminium primaire

Parker Pneumatic est le leader mondial de la conception et de la fabrication de vérins piqueurs et doseurs pour l'industrie de l'aluminium.



### L'industrie automobile

Les grands constructeurs automobiles à travers le monde bénéficient de la disponibilité mondiale des produits Parker et de son service d'assistance technique au niveau local pour une vaste gamme de composants et systèmes pneumatiques.



# Index des produits

---

<b>Actionneurs</b>	Série	Page No
Vérins vis	<b>P1G</b>	27
Vérins plats	<b>C05</b>	29
Vérins à membrane ou à piston	<b>C0D - C0P</b>	31
Vérins à course courte	<b>P1J</b>	34
Vérins compacts	<b>P1M</b>	39
Vérins avec amortissement élastique	<b>P1K</b>	48
Mini-vérins ISO 6432	<b>P1A</b>	55
Mini-vérins inox ISO 6432	<b>P1S</b>	61
Vérins inox ISO 6431	<b>P1S</b>	66
Vérin ISO 6431 / VDMA / AFNOR	<b>P1D</b>	74
Modules de guidage	<b>P1E</b>	85
Vérins ISO 6431 / VDMA Ø 160-200 mm	<b>P1E</b>	88
Vérins avec guidage intégré	<b>P5T</b>	90
Chariots compacts	<b>P5SP</b>	95
Capteurs	<b>P8S</b>	96
Vérins sans tige à accouplement magnétique	<b>P1Z</b>	98
Vérins sans tige à bandes	<b>P1R</b>	99
Vérins rotatifs à pignon crémaillère	<b>RA</b>	100
Vérins rotatifs à palette	<b>PRO - PRN</b>	102
Moteurs inox	<b>P1V-S</b>	104
Moteurs service intensif	<b>P1V-A</b>	108
Vérins multiplicateurs d'effort	<b>VB</b>	109
Vérins souples	<b>9109</b>	111
Pincés universelles	<b>P5GC</b>	113
Amortisseurs de chocs	<b>MC - SC</b>	114

## Composants pour le vide

---

Ventouses	122
Générateurs de vide	124
Vacuostats et pressostats	126

## Distributeurs et traitement des données

---

Modulflex Valve System	<b>P2M</b>	134
Interface	<b>PS1</b>	154
Distributeurs avec embase intégrée	<b>PVL</b>	157
Valvetronic®	<b>Interface 2000</b>	161
Distributeurs associables	<b>PVL-B10</b>	163
Distributeurs associables	<b>PVL-C10</b>	164
Distributeurs Isomax compacts ISO 15407/1 et VDMA 24563	<b>Compact Isomax</b>	172
Distributeurs Isomax ISO 5599/1	<b>Isomax</b>	174
Distributeurs ISO 15407/1/2 et ISO 5599/1/2	<b>Isys, Isysnet</b>	177
Distributeurs en ligne métallique	<b>Viking Xtreme</b>	211
Distributeurs en ligne à haut débit	<b>Série B</b>	223
Distributeurs ADEX	<b>A05/A12</b>	239
Distributeurs Midget	<b>B43/53</b>	245
Boutons poussoirs Ø 22 mm	<b>PXB</b>	259
Boutons poussoirs Ø 40 mm	<b>VA13/15-H/K</b>	262
Interrupteurs de position	<b>PXC</b>	266
Éléments logiques		268
Vannes d'isolement	<b>VE22-83</b>	273
Commandes bimanuelles	<b>PXP</b>	275

## Traitement de l'air et accessoires de contrôle

---

	Série	Page No
Moduflex FRL System	<b>P3H/P3K/P3M</b>	278
Régulateurs électropneumatiques	<b>EPDN/MPT40</b>	297
FRL Prep-Air II miniature		300
FRL Modulaire 1"	<b>P3N</b>	302
Vannes d'isolement	<b>LV</b>	303
FRL standard		305
FRL acier inox		308
Régulateurs de précision		311
Contrôle de vérins - Régleurs de vitesse		313
Sélecteurs de circuit - Vannes d'échappement rapide		318

## Raccords pneumatiques et auxiliaires de distribution

---

Silencieux d'échappement		322
Collecteurs d'air d'échappement - Purgeurs automatiques		323
Vannes à boisseau - Vannes à manchon		324
Coupleurs rapides Prestolok		325
Raccords instantanés		327
Tubes flexibles		332
Soufflettes		333

# Actionneurs linéaires



## Vérins vis

Diamètres 6, 10 et 16 mm  
Non lubrifiés  
Résistants à la corrosion  
Montage intégré  
Compacts  
Simple effet

Référence catalogue. **PDE2571TCFR-ul**



Voir page  
27 - 28



## Vérins plats

Diamètres 8 à 63 mm  
Vérins à course courte à grande force de serrage  
Encombrement compact pour espaces réduits  
Versions simple et double effet  
Montage et fixation aisés

Référence catalogue. **PDE2560TCFR-ul**



Voir page  
29 - 30



## Vérins à course courte

Diamètres 12 à 63 mm  
Course jusqu'à 100 mm  
Versions simple et double effet  
Piston magnétique en standard  
Faible encombrement pour espaces réduits  
Gamme complète d'accessoires et de capteurs

Référence catalogue. **PDE2561TCFR-ul**



Voir page  
34 - 38



## Vérins compacts P1M

Diamètres 12 à 100 mm  
Course jusqu'à 500 mm  
Versions simple et double effet  
Piston magnétique en standard  
Grande flexibilité de raccordement  
Gamme complète d'accessoires et de capteurs

Référence catalogue. **PDE2562TCFR-ul**



Voir page  
39 - 47



## Vérins avec guidage intégré

Diamètres 12 à 100 mm  
Courses standard 10 à 200 mm  
Guidage à billes et à paliers lisses  
Amortissement en fin de course en standard  
Piston magnétique en standard  
Grande flexibilité de raccordement et de fixation

Référence catalogue. **PDE2557TCFR-ul**



Voir page  
90 - 94



## Vérins amortissement élastique

Diamètres 32 à 125 mm  
Versions simple et double effet  
Conception pour environnement propre  
Faible encombrement pour espaces réduits  
Amortissement élastique de fin de course en standard  
Version avec détection de position

Référence catalogue. **PDE2577TCFR-ul**



Voir page  
48 - 54





## Mini-vérins ISO

Diamètres 10 à 25 mm suivant ISO 6432  
 Piston magnétique en standard  
 Amortissement en fin de course pour une grande durabilité  
 Amortissement élastique ou pneumatique réglable  
 Gamme complète de fixations et de capteurs  
 Unités de guidage en option

Référence catalogue. **PDE2564TCFR-ui**



Voir page  
55 - 60



## Vérins cylindriques

Diamètres 32, 40 et 50 mm  
 Non lubrifiés  
 Profil entièrement rond  
 Piston magnétique en standard  
 Amortissement réglable  
 Gamme complète de fixations et de capteurs

Référence catalogue. **2114FR-ca**



## Vérins inox

Entièrement en acier inoxydable  
 Mini ISO 6432 dia. 10 à 25 mm  
 ISO 6431, dia. 32 à 125 mm  
 Piston magnétique en standard  
 Profil aux formes lisses pour nettoyage aisé  
 Amortissement réglable  
 Lubrifiés avec de la graisse adaptée à l'alimentaire

Référence catalogue. **PDE2535TCFR-ui**



Voir page  
61 - 73



## Vérins ISO/VDMA/AFNOR

Dia. 32 à 125 mm suivant ISO/VDMA  
 Double effet avec amortissement en fin de course  
 Piston magnétique en standard  
 Grande flexibilité de raccordement  
 Version "Clean" pour industrie alimentaire  
 Gamme complète de fixations et de capteurs

Référence catalogue. **PDE2570TCFR-ui**



Voir page  
74 - 84



## Vérins ISO/VDMA

Dia. 160 et 200 mm suivant ISO/VDMA  
 Double effet, avec amortissement réglable en fin de course  
 Piston magnétique en standard  
 A tirants  
 Gamme complète de fixations et de capteurs

Référence catalogue. **PDE2580TCFR-ui**



Voir page  
88 - 89



## Vérins ISO

Diamètres 160 et 200 mm  
 A tirants, pour service pénible  
 Piston magnétique en standard  
 Gamme complète de fixations et de capteurs

Référence catalogue. **PDE2581TCFR-ui**



# Actionneurs linéaires



## Vérins sans tige à bandes

Diamètres 16 à 63 mm  
Course jusqu'à 7000 mm  
Piston magnétique en standard  
Versions simple et double chariots  
Gamme complète de fixations et de capteurs

Référence catalogue. **Sur CD**



Voir page  
99



## Vérins sans tige à accoupl. magnétique

Diamètres 16, 20 et 32 mm  
Course jusqu'à 2000 mm  
Faible encombrement pour espaces réduits  
Versions avec ou sans guidage  
Gamme complète de fixations et de capteurs

Référence catalogue. **PDE2522TCFR-po**



Voir page  
98



## Vérins souples

10 diamètres, 70 à 660 mm  
Courses, 45 à 430 mm  
Effort maxi sans friction  
Simple, double ou triple soufflet  
Sans maintenance

Référence catalogue. **PDE2576TCFR-ul**



Voir page  
111 - 112



## Vérins à membrane ou à piston

Vérins course courte de forte poussée  
Encombrement réduit  
Versions à membrane ou à piston  
Versions simple et double effet

Référence catalogue. **PDE2563TCFR-ul**



Voir page  
31 - 33



## Vérins de bridage

Gamme étendue  
Simple effet  
Idéal pour le bridage mécanique  
Construction compacte

Référence catalogue. **PDE2521TCFR-ca**





## Hydrochecks

Contrôle de mouvement lent et régulier  
Course jusqu'à 450 mm

Référence catalogue. **Sur CD**



## Moteurs inox

Entièrement en acier inoxydable  
Puissance 0,120 kW à 1,2 kW  
Fonctionnement en air lubrifié ou non  
Joints extérieurs en viton  
Idéal pour les applications dans l'industrie alimentaire

Référence catalogue. **PDE2554TCFR-ul**



Voir page  
104 - 107



## Moteurs service intensif

Puissance 1,6; 2,6; 3,6 kW  
Gamme étendue de réducteurs  
Grande plage de vitesses et de couples  
Fixation par flasque

Référence catalogue. **PDE2555TCFR-ul**



Voir page  
108



## Moteurs de grande puissance

Puissance 5,1; 9; 18 kW  
Vitesse à vide de 400 à 3000 tr/mn  
Couple de 57 à 160 Nm

Référence catalogue. **PDE2541TCFR-ul**



## Moteurs robustes

Puissance 0,2; 0,4; 0,6 kW  
Maintenance simple et rapide  
Vitesse à vide 28 à 10000 tr/mn  
Couple de 0,38 à 380 Nm  
Fixation par flasque  
Gamme de fixations

Référence catalogue. **PDE2539TCFR-ul**



## Moteurs à pistons radiaux

Puissance 0,73; 0,125; 0,228 kW  
Faible vitesse et couple important  
Vitesse à vide 7,4 à 2200 tr/mn  
Couple de 0,637 à 500 Nm  
Fixation par flasque

Référence catalogue. **PDE2538TCFR-ul**





# Actionneurs rotatifs



## Vérins rotatifs à pignon crémaillère

Couple élevé  
Couple constant dans les deux sens  
Construction compacte  
90° ou 180°  
Arbre claveté

Référence catalogue. **PDE2556TCFR-ca**



Voir page  
100 - 101



## Vérins rotatifs à palette

Version simple et double palette  
Encombrement réduit  
Couple élevé et constant dans les deux sens  
Réglage d'angle et capteurs disponibles en option  
Arbre claveté

Référence catalogue. **Sur CD**



## Vérins rotatifs à palette

Conception compacte, construction robuste  
Longue durée de vie sans maintenance  
Rapport couple/poids élevé  
Large gamme de couples (jusqu'à 247 Nm)  
Réglage d'angle, amortisseurs hydrauliques et capteurs disponibles en option  
Arbre claveté

Référence catalogue. **PDE2502TCFR-ca**



Voir page  
102 - 103



## Chariots compacts

4 tailles, course jusqu'à 250 mm  
Excellente répétabilité  
Fonctions intégrées  
Chariot guidé par patins à billes  
Option Arrêt Intermédiaire Variable  
Option verrou de sécurité

Référence catalogue. **Sur CD**



Voir page  
60



## Vérins multiplicateurs d'effort

Vérins simple effet avec dispositif oléo-pneumatique multiplicateur d'effort  
Faible encombrement pour un effort important (jusqu'à 2100 daN)  
Ne nécessite qu'une alimentation en air comprimé  
Montage facile et rapide grâce au corps fileté

Référence catalogue. **PDE2507TCFR-ab**



Voir page  
109 - 110



## Pincés universelles

4 tailles  
Serrage parallèle, angulaire et radial  
Mors équerre en inox  
Option ressort à l'ouverture et à la fermeture  
Option capteurs

Référence catalogue. **PDE2532TCFR-po**



Voir page  
113



## Amortisseurs de chocs

Séries compactes et robustes  
Amortisseurs hydrauliques auto compensés  
Faibles forces de réactivité  
Durée de vie importante

Référence catalogue. **Sur CD**



Voir page  
114 - 120

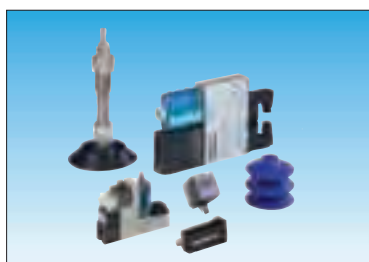

## Composants pour le vide

Générateurs miniatures simples et compacts  
Générateurs compacts "Ecoair"  
Générateurs multi-fonctions avec clapet  
Options électrovanne et éjection rapide  
Large gamme de ventouses  
Grande variété de matériaux  
Large gamme de pressostats et de vacuostats

Référence catalogue. **Sur CD**



Voir page  
121 - 126



## Moduflex Valve System

Distributeurs modulaires ou autonomes.  
Débit élevé, compacts.  
Deux tailles associables sur le même îlot. Connectique électrique, individuelle, ou intégrée avec connecteur multiple ou raccordement sur bus. Sélection de l'alimentation et/ou de l'échappement des électro-pilotes internes ou externes. Modules périphériques optionnels. Connecteurs pneumatiques instantanés. Implantation sur bâti par vis ou sur profilé Oméga (rail DIN)  
Référence catalogue. **PDE2536TCFR-ca**



Voir page  
134 - 153



## Distributeurs ADEX

Distributeurs miniatures haut débit, en ligne et sur embase multiple  
Configurations 5/3 et 5/2  
Temps de réponse ultra-court  
Largeurs : 10mm et 15mm  
Raccordement taraudé ou instantané  
Embase simple ou embase multiple  
Electrovannes faible puissance. Câblage collectif  
Référence catalogue. **PDOC20001FR01-ev**



Voir page  
239 - 244



## Valvetronic® Interface 2000

Raccordement instantané 4 et 6 mm  
Electrovannes hautes performances 15 mm  
Système modulaire, montage sur rail DIN  
Raccordement électrique : presse-étoupe, Sub D25 ou connecteur industriel  
Protocoles bus : Interbus S, Profibus DP, DeviceNet, AS-i

Référence catalogue. **PDE2586TCFR-ev**



Voir page  
161 - 162



## Valvetronic® PVL-B10

Grand débit, compact, poids réduit  
Versions 2 x 3/2, 5/2 ou 5/3  
Raccordement instantané 6mm ou taraudé G1/8  
Electrovannes hautes performances 15 mm  
Système modulaire, montage sur rail DIN  
Protocoles bus : Interbus S, Profibus DP, DeviceNet, AS-i

Référence catalogue. **PDE2586TCFR-ev**



Voir page  
163 - 165



## Valvetronic® PVL-C10

Grand débit, compact, poids réduit  
Versions 2 x 3/2, 5/2 ou 5/3  
Raccordement instantané 8 mm ou taraudé G1/4  
Electrovannes hautes performances 15 mm  
Système modulaire, montage sur rail DIN  
Protocoles bus : Interbus S, Profibus DP, DeviceNet, AS-i

Référence catalogue. **PDE2586TCFR-ev**



Voir page  
166 - 169



## Distributeurs Interface

Distributeurs à clapet, haut débit  
Modules électro-pneumatiques 3/2 et 4/2  
Raccords instantanés 4 et 6 mm  
Electrovannes hautes performances 15 mm  
Système modulaire, montage sur rail DIN  
Raccordement électrique intégré

Référence catalogue. **PDOC00027FR01-ev**



Voir page  
154 - 156



## Distributeurs avec embase intégrée

Tailles : M5, G1/8 et G1/4  
 Débit élevé, faible encombrement  
 Ultra-légers  
 Versions unitaires ou associables  
 Raccordements taraudés ou instantanés  
 Electrovanne faible consommation  
 Montage bloc ou sur rail DIN

Référence catalogue. **PDOC00028FR01-ev**



Voir page  
157 - 160



## Distributeurs haut débit

Distributeurs hautes performances à usage industriel  
 Tailles : G1/8 et G1/4  
 Configurations 5/3 et 5/2  
 Construction robuste entièrement métallique  
 Commutation à auto-compensation d'usure (WCS)  
 Embases multiples  
 Electrovanne faible puissance

Référence catalogue. **PDE2582TCFR-ca**



Voir page  
223 - 238



## Distributeurs Viking Xtreme

Pour applications basse température et embarqué  
 Tailles : G1/8, G1/4, G3/8 et G1/2  
 Large gamme de configurations 5/2 et 5/3  
 Haut débit et commutation rapide  
 Faible encombrement et haute résistance à la corrosion  
 A commande musculaire, pneumatique ou électrique

Référence catalogue. **PDE2569TCFR-ca**



Voir page  
211 - 222



## Distrib. Isomax - ISO 15407 / ISO 5599

3 tailles 1, 2 et 3 ISO 5599-1  
 2 tailles 01 et 02 (26 et 18 mm) ISO 15407-1  
 Technologie céramique pour grande durabilité  
 Applications du vide à 12 bar  
 Possibilité d'alimentation interne ou externe du pilote sur le même distributeur  
 Alimentation possible par l'échappement

Référence catalogue. **PDE2589TCFR-ca**



Voir page  
170 - 176



## Distrib. ISYS - ISO 15407 / ISO 5599

3 tailles 1, 2 et 3 ISO 5599-1 / -2  
 2 tailles 01 et 02 (26 et 18 mm) ISO 15407-1 / -2  
 Connectique électrique intégrée ou non dans l'embase  
 Technologie WCS (système de compensation d'usure)  
 Application du vide à 10 bar

Référence catalogue. **PDE2589TCFR-ca**



Voir page  
177 - 210



## Distributeurs Flowstar

Conception compacte, haut débit  
 Conformité VDMA 24563  
 Configurations 5/3 et 5/2  
 Largeurs : 18 et 26 mm  
 Montage sur embase simple ou multiple  
 Commande électrique ou pneumatique  
 Convient aux applications dans l'industrie alimentaire

Référence catalogue. **9127007212FR-ul**







## Distributeurs à tiroir céramique Everdure

Disponible en 3 tailles  
Distributeurs 4/2  
Sectionneurs 3/2 et démarreurs progressifs 2/2  
Sur embase unitaire ou associable  
Commande manuelle intégrée  
Montage sur rail DIN

Référence catalogue. **Sur CD**



## Distributeurs Midget

G1/8, orifice sur le corps  
Corps robuste moulé sous pression  
Versions 3/2 et 5/2  
Tiroir acier inox  
Joints de corps en viton (standard)  
Orifices de fixation intégrés  
Commandes manuelles, mécaniques, pneumatiques et électriques

Référence catalogue. **Sur CD**



Voir page  
245 - 258



## Distributeurs à tiroir modulaire

Taille G1/4  
Corps robuste moulé sous pression  
Versions 3/2, 5/2 et 5/3  
Tiroir acier inox  
Joints de corps en viton (standard)  
Orifices de fixation intégrés  
Commandes manuelles, mécaniques, pneumatiques et électriques

Référence catalogue. **Sur CD**



## Boutons poussoirs

Montage sur panneau en face avant  
Versions 3/2 NO ou NF  
Commutation électrique et pneumatique  
juxtaposables et superposables  
Conception modulaire  
Large choix de têtes de commande

Référence catalogue. **PDE2587TCFR-ev**



Voir page  
259 - 261



## Interrupteurs de position

Taille G1/8 à raccordement direct pour applications à usage intensif  
Versions 3/2, 5/2 et 5/3  
Corps robuste laiton, tiroirs acier inox  
Orifices de fixation intégrés  
Excellente résistance à la corrosion  
Commandes manuelles, mécaniques, pneumatiques et électriques  
Pour applications mobiles (transport routier)

Référence catalogue. **9127003472FR-ul**



Voir page  
262 - 265



## Mini-distributeurs à clapet

Taille M5  
Version 3/2 NF, rappel à ressort en standard  
Commandes manuelles et mécaniques  
Faibles forces d'actionnement

Référence catalogue. **Sur CD**





## Mini-distributeurs à clapet Midget

Taille G1/8  
 Versions 3/2 NF, rappel ressort en standard  
 Commandes manuelles, mécaniques et pneumatiques  
 Faibles effort d'actionnement  
 Orifices de fixation intégrés

Référence catalogue. **Sur CD**



## Distributeur à clapet service intensif

Tailles G3/8 et G1/2  
 Versions 2/2 et 3/2 NF, rappel à ressort en standard  
 Haut débit  
 Commandes manuelles, mécaniques et électriques  
 Faible effort d'actionnement  
 Orifices de fixation intégrés

Référence catalogue. **Sur CD**



## Interrupteurs de position

3/2 NF, rappel à ressort en standard  
 Diam. 4 mm, tailles M5 et G1/8  
 Versions miniature et compact  
 Grand choix de commandes : leviers, galets et tige souple

Référence catalogue. **Sur CD**



Voir page  
 266 - 267



## Vannes d'isolement service intensif

Versions G1/4, G1/2 et G1  
 2/2 ou 3/2 en option  
 Montage en ligne  
 Haut débit  
 Utilisable comme vanne de coupure à distance  
 Commande pneumatique ou électrique

Référence catalogue. **Sur CD**



Voir page  
 273 - 274



## Vannes d'isolement grand débit

Vannes d'arrêt d'urgence tailles G1/4 à G1  
 Orifice d'échappement G1 haut débit  
 Commande manuelle  
 Grande visibilité, corps aluminium robuste  
 Commutation avec système de blocage

Référence catalogue. **Sur CD**



Voir page  
 303



## Vannes de mise en pression progressive

Vanne d'arrêt 3/2 G1/2  
 Fonction de mise en pression progressive  
 Montage en ligne  
 Haut débit  
 Démarrage progressif réglable  
 Utilisable comme vanne de coupure à distance

Référence catalogue. **Sur CD**





## Vannes à boisseau et à manchon

### Vannes à boisseau

3 séries distinctes  
Avec ou sans  
échappement  
Fermeture par boisseau  
sphérique  
Fermeture par 1/4 de tour  
Grande variété de fluides  
Référence catalogue. **Sur CD**

### Vannes à manchon

Distributeurs linéaires à  
manchon 3/2  
Isolation simple des  
canalisations  
Compacts  
Pour utilisation dans un  
encombrement réduit



Voir page  
324



## Éléments logiques

Gamme complète de fonctions logiques  
Unitaires ou associables  
Temps de réponse très rapide  
Témoin indicateur d'état  
Montage sur rail DIN

Référence catalogue. **Sur CD**



Voir page  
268 - 272



## Commandes bimanuelles

Conception ergonomique  
Enveloppe robuste polymère ou métallique  
Répond aux exigences en matière de protection  
contre les actionnements accidentels et la fraude  
Gardes de protection robustes pour prévenir  
l'apparition de maladies professionnelles  
Conformité EN574 et EN954-1

Référence catalogue. **Sur CD**



Voir page  
275 - 276





## Sélecteurs de circuits et vannes d'échappement rapide

Les vannes d'échappement rapide augmentent la vitesse des vérins  
Pression différentielle extrêmement faible  
Frottement statique quasiment nul  
Les sélecteurs de circuit permettent d'appliquer deux signaux séparés au pilotage  
Construction compacte  
Basse pression de fonctionnement  
Référence catalogue. **PDE2566TCFR-ev**



Voir page  
318 - 319



## Limiteurs de vitesse en ligne

Grand choix de raccords instantanés ou taraudés  
Contrôle précis de la vitesse du vérin  
Variantes à montage sur panneau  
Réglage manuel, par tournevis ou clé Allen

Référence catalogue. **PDE2566TCFR-ev**

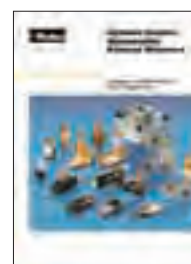

Voir page  
313 - 317



## Banjos réglers de vitesse

Grand choix de raccords instantanés ou taraudés  
Contrôle précis de la vitesse du vérin  
Implantation directe sur le vérin  
Réglage manuel, par tournevis ou clé Allen

Référence catalogue. **PDE2566TCFR-ev**



Voir page  
313 - 317



## Capteurs à seuil de pression

Détectent la position de repos d'un vérin au niveau de la chute de pression à l'échappement  
Implantation directe sur le vérin  
Avec raccord instantané 4 mm

Référence catalogue. **PDE2566TCFR-ev**



Voir page  
313 - 317



## Bloqueurs

Raccordement taraudé ou instantané  
Implantation directe sur le vérin  
Grand choix de tailles  
Simple ou multi-fonctions en option

Référence catalogue. **PDE2566TCFR-ev**



Voir page  
313 - 317

# Traitement de l'air (FRL)



## Moduflex FRL System

Entièrement modulaire  
Orifices G<sup>1</sup>/<sub>8</sub> & G<sup>1</sup>/<sub>4</sub> (corps 40mm)  
Orifices G<sup>3</sup>/<sub>8</sub> & G<sup>1</sup>/<sub>2</sub> (corps 60mm)  
Orifices G<sup>1</sup>/<sub>2</sub>, G<sup>3</sup>/<sub>4</sub> & G1" (corps 80mm)  
Design ultra-moderne  
Assemblage des configurations sans outil  
Construction aluminium qualité marine

Référence catalogue. **PDE2501TCFR-ca**



Voir page  
278 - 296



## Régulateurs électropneumatiques

Temps de réponse très rapide  
Pression de sortie précise  
Micro paramètres d'entrée  
Paramètres d'entrée/sortie sélectionnables  
Echappement rapide à plein débit  
Affichage numérique de la pression de sortie  
Fonction auto

Référence catalogue. **PDE2534TCFR-ab**



Voir page  
297 - 299



## FRL Prep-Air II Miniature

Non modulaire  
Orifices G1/8 & G1/4  
Design compact et léger  
Filtre, régulateur & lubrificateur

Référence catalogue. **PDE2591TCFR-ca**



Voir page  
300 - 302



## FRLs série standard

Configurations individuelles ou assemblées  
Grand débit avec chute de pression minimale  
Lubrificateur remplissable sous pression

Référence catalogue. **Sur CD**



Voir page  
305 - 317



## FRL acier inox

FRLs en acier inox 316 pour environnements difficiles et corrosifs  
Pour applications marine et off-shore  
Industries chimiques, pétrolières et de process  
Filtres coalescents pour condensats d'huile et d'eau inférieurs à 0,01µ

Référence catalogue. **PDE2504TCFR-ca**



Voir page  
308 - 310



## Régulateurs de précision

Grande répétabilité  
Grande capacité de décompression pour version R220  
Grand débit pour version R230

Référence catalogue. **PDE2542TCFR-ca**



Voir page  
311 - 312



## Raccords et tubes

3 gammes de raccords pneumatiques instantanés  
**Prestolok Micro** : ultra-légers  
**Prestolok 2** : polyacétal haute résistance, compact  
**Prestolok** : corps laiton nickelé  
 Tubes polyamide et polyuréthane  
 Conditionnés par boîtes de 25 ou 100 m  
 Pour connexions instantanées, à compression et à vis  
 Référence catalogue. **2190F-ca**



Voir page  
327 - 331



## Coupleurs rapides

4 gammes complètes de coupleurs pneumatiques  
 Large gamme de tailles et de raccordements  
 Série Standard  
 Série InterCheck (Industrial Interchange Profile)  
 Série Mini  
 Série Euro (Industrial Interchange Profile)  
 Référence catalogue. **2167FR-ca**



Voir page  
325



## Accessoires de ligne et silencieux

Tailles M5 - G1  
 Bronze fritté ou polyéthylène  
 Version avec régulateur de débit incorporé  
 Excellente réduction du niveau sonore  
 Silencieux d'échappement, déshuileurs  
 Versions associables ou unitaires  
 Référence catalogue. **PDE2566TCFR-ev**

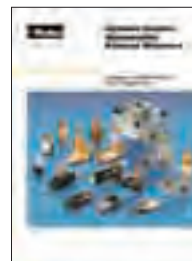

Voir page  
322 - 323



## Soufflettes

Version laiton ou aluminium  
 6 types de buses différents  
 Référence catalogue. **PDE2566TCFR-ev**



Voir page  
333





# Actionneurs



Vérins ISO/VDMA



Vérins mini-ISO

Moteurs pneumatiques



Vérins compacts

Vérins vis



Vérins souples

# Guide

Ø vérin/ tige mm	Type		Course	Alésage mm	Tige mm	Surface cm <sup>2</sup>	Force théorique maxi. en N									
							1.0 bar	2.0 bar	3.0 bar	4.0 bar	5.0 bar	6.0 bar	7.0 bar	8.0 bar	9.0 bar	10.0 bar
10/4	P1A P1S	Double effet	+	10	4	0.8	8	15	23	31	39	46	54	62	69	77
			-	10	4	0.7	6	13	19	26	32	39	45	52	58	65
12/5	C05	Double effet	+	12	5	1.1	11	22	33	44	55	67	78	89	100	111
			-	12	5	0.9	9	18	28	37	46	55	64	73	83	92
12/6	P1A P1J P1M P1S	Double effet	+	12	6	1.1	11	22	33	44	55	67	78	89	100	111
			-	12	6	0.8	8	17	25	33	42	50	58	67	75	83
16	P1R P1Z	Double effet Vérins sans tige	+/-	16	-	2.0	20	39	59	79	99	118	138	158	178	197
16/6	P1A P1S	Double effet	+	16	6	2.0	20	39	59	79	99	118	138	158	178	197
			-	16	6	1.7	17	34	51	68	85	102	119	136	153	170
16/8	P1M	Double effet	+	16	8	2.0	20	39	59	79	99	118	138	158	178	197
			-	16	8	1.5	15	30	44	59	74	89	104	118	133	148
2 x 12/ 2x6	P5SP	Double effet	+	17	9	2.3	22	45	67	89	111	134	156	178	200	223
			-	17	9	1.6	16	32	48	64	80	96	112	128	144	160
20	P1Z	Double effet Vérins sans tige	+/-	20	-	3.1	31	62	92	123	154	185	216	247	277	308
20/8	P1A P1S	Double effet	+	20	8	3.1	31	62	92	123	154	185	216	247	277	308
			-	20	8	2.6	26	52	78	104	129	155	181	207	233	259
20/10	C05 P1J P1M P5T	Double effet	+	20	10	3.1	31	62	92	123	154	185	216	247	277	308
			-	20	10	2.4	23	46	69	92	116	139	162	185	208	231
2 x 16/ 2x8	P5SP	Double effet	+	23	12	4.2	41	82	122	163	204	245	285	326	367	408
			-	23	12	3.0	30	59	89	119	148	178	208	237	267	297
25	P1R	Double effet Vérins sans tige	+/-	25	-	4.9	48	96	144	193	241	289	337	385	433	482
25/10	P1A P1J P1M P1S P5T	Double effet	+	25	10	4.9	48	96	144	193	241	289	337	385	433	482
			-	25	10	4.1	40	81	121	162	202	243	283	324	364	405
2 x 20/ 2x10	P5SP	Double effet	+	29	14	6.6	65	130	194	259	324	389	454	518	583	648
			-	29	14	5.1	50	99	149	199	249	298	348	398	447	497
32	P1R P1Z	Double effet Vérins sans tige	+/-	32	-	8.0	79	158	237	316	394	473	552	631	710	789
32/12	C05 P1D P1J P1M P1S	Double effet	+	32	12	8.0	79	158	237	316	394	473	552	631	710	789
			-	32	12	6.9	68	136	203	271	339	407	475	542	610	678
32/16	P5T	Double effet	+	32	16	8.0	79	158	237	316	394	473	552	631	710	789
			-	32	16	6.0	59	118	178	237	296	355	414	473	533	592
2 x 25/ 2x12	P5SP	Double effet	+	36	17	10.2	100	200	300	399	499	599	699	799	899	999
			-	36	17	7.9	78	155	233	310	388	466	543	621	698	776
40	P1R	Double effet Vérins sans tige	+/-	40	-	12.6	123	247	370	493	616	740	863	986	1109	1233



Ø vérin/ tige mm	Type	Course	Alésage	Tige mm	Surface mm	Force théorique maxi. en N										7.0 bar	8.0 bar	9.0 bar	10.0 bar	bar
						1.0 cm2	2.0 bar	3.0 bar	4.0 bar	5.0 bar	6.0 bar									
40/16	P1D	Double effet	+	40	16	12,6	126	251	377	503	628	754	880	1005	1131	1257				
				-	40	16	10,6	106	212	318	424						530	636	742	848
40/12	P1J	Double effet	+	40	12	12,6	123	247	370	493	616	740	863	986	1109	1233				
				-	40	12	11,4	112	224	337	449						561	673	785	897
40/16	P1M	Double effet	+	40	16	12,6	123	247	370	493	616	740	863	986	1109	1233				
				-	40	16	10,6	104	207	311	414						518	621	725	828
50	P1R	Double effet Vérins sans tige	+/-	50	-	19,6	193	385	578	770	963	1156	1348	1541	1734	1926				
50/16	C05 P1J	Double effet	+	50	16	19,6	193	385	578	770	963	1156	1348	1541	1734	1926				
				-	50	16	17,6	173	346	519	692						865	1037	1210	1383
50/20	P1D P1M P1S P5T	Double effet	+	50	20	19,6	193	385	578	770	963	1156	1348	1541	1734	1926				
				-	50	20	16,5	162	324	485	647						809	971	1133	1295
63	P1R	Double effet Vérins sans tige	+/-	63	-	31,2	306	612	917	1223	1529	1835	2141	2446	2752	3058				
63/16	C05 P1J	Double effet	+	63	16	31,2	306	612	917	1223	1529	1835	2141	2446	2752	3058				
				-	63	16	29,2	286	572	858	1144						1430	1717	2003	2289
63/20	P1D P1M P1S P5T	Double effet	+	63	20	31,2	306	612	917	1223	1529	1835	2141	2446	2752	3058				
				-	63	20	28,0	275	550	825	1100						1375	1650	1925	2200
80/25	P1D P1M P1S P5T	Double effet	+	80	25	50,3	493	986	1479	1972	2466	2959	3452	3945	4438	4931				
				-	80	25	45,4	445	890	1335	1780						2225	2670	3115	3560
84/20	C0D300	Double effet	+	84	20	55,4	544	1087	1631	2175	2718	3262	3806	4349	4893	5436				
				-	84	20	52,3	513	1026	1539	2051						2564	3077	3590	4103
100/25	P1D P1M P1S P5T	Double effet	+	100	25	78,5	770	1541	2311	3082	3852	4623	5393	6164	6934	7705				
				-	100	25	73,6	722	1445	2167	2889						3612	4334	5056	5779
114/20	C0D600	Double effet	+	114	20	101,9	1000	2000	3000	4000	5000	6000	7001	8001	9001	10001				
				-	114	20	98,8	969	1939	2908	3877						4846	5816	6785	7754
125/32	P1D P1S	Double effet	+	125	32	122,7	1204	2408	3612	4815	6019	7223	8427	9631	10835	12039				
				-	125	32	114,7	1125	2250	3375	4500						5625	6750	7875	9000
161/25	C0D1200	Double effet	+	161	25	203,9	2000	4000	6000	8000	10000	12000	14000	16000	18000	20000				
				-	161	25	199,0	1952	3904	5856	7808						9759	11711	13663	15615
160/40	P1E	Double effet	+	160	40	201,1	1972	3945	5917	7890	9862	11835	13807	15779	17752	19724				
200/40	P1E	Double effet	+	200	40	314,2	3082	6164	9246	12328	15410	18491	21573	24655	27737	30819				
250/28	C0P2500	Double effet	+	250	28	490,9	4815	9631	14446	19262	24077	28893	33708	38524	43339	48155				
				-	250	28	484,7	4755	9510	14265	19020						23776	28531	33286	38041

+ = Sortie de tige  
- = Rentrée de tige

### Nota !

Choisir une force théorique 50-100% plus grande que celle requise.

Ce guide s'applique uniquement aux vérins double effet, se reporter aux catalogues techniques pour les vérins simple effet.

**Note!** Pour tous les vérins simple effet il convient de déduire la force du ressort dans le tableau pour obtenir la force théorique.

Vérins Série	Description	Orifice (mm)	Double effet	Simple effet tige rentrée au repos (course-)	Simple effet tige sortie au repos (course +)	Version basses températures	Version hautes températures	Tige traversante	Guidage anti-rotation	Piston magnétique	Butées - Amortissement fixe	Amortissement réglable	Flexible porting	Clean	Bloqueur de tige	Distributeur intégré	Numéro de page
			Course maxi. en mm														
<b>P1G</b>	Vérins vis	6, 10, 16		15													27
<b>C05</b>	Vérins plats	8, 12, 20, 32, 50, 63	25	10													29
<b>C0P</b>	Vérins à piston ou à membrane	59, 81, 233	80	10													31
<b>C0D</b>	Vérins à piston ou à membrane	81, 114, 161	50	50													31
<b>P1J</b>	Vérins à course courte	12, 20, 25, 32, 40, 50, 63	100	50													34
<b>P1M</b>	Vérins compacts	12, 16, 20, 25, 32, 40, 50, 63, 80, 100	500	25	25												39
<b>P1K</b>	Profile cylinder	32,40,50, 63, 80, 100, 125	2800														48
<b>P5T</b>	Vérins compacts avec guidage intégré	16, 20, 25, 32, 40, 50, 63, 80, 100	200														90
<b>P5SP</b>	Chariots compacts	2x12, 2x16, 2x20, 2x25	250														95
<b>P1A</b>	Mini-vérins ISO 6432	10, 12, 16, 20, 25	1000	80	80												55
<b>P1S</b>	Vérins en acier inoxydable ISO 6432	10, 12, 16, 20, 25	1000	80	80												61
<b>P1S</b>	Vérins en acier inoxydables ISO 6431	32, 40, 50, 63, 80, 100, 125	1000														66
<b>P1D</b>	Nouveau vérin ISO / VDMA	32, 40, 50, 63, 80, 100, 125	2800														74
<b>P1E</b>	Vérins VDMA Ø 160 - 200 mm	160, 200	2500														88
<b>P1Z</b>	Vérins sans tige à entraînement magnétique	16, 20, 32	1000														98
<b>P1R</b>	Vérins sans tige	16, 25, 32, 40, 50, 63	3000														99

Les vérins vis P1G simple effet sont idéaux pour les applications nécessitant un espace très restreint.

Le corps fileté rend l'installation très aisée.

- Diamètres 6, 10 et 16 mm
- Non lubrifiés
- Résistants à la corrosion
- Montage intégré
- Compacts
- Simple effet



### Caractéristiques d'utilisation

Pression d'utilisation 2-7 bar  
 Température de fonctionnement -20°C à +80°C

Livré complet avec 1 écrou de tige et 2 écrous de fixation sur le corps.

Pour les renseignements techniques, consulter le CD.

### Simple effet, type « pousser »

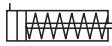
Symbole	Ø vérin mm	Ø tige	Filetage corps mm	Force rappel maxi. N	mini. N	Orifice racc.	Course mm	Référence
	6	M3	M10x1,0	3,8	1,2	M5	5	<b>P1G-S006SS-0005</b>
							10	<b>P1G-S006SS-0010</b>
							15	<b>P1G-S006SS-0015</b>
	10	M4	M15x1,5	7,3	2,7	M5	5	<b>P1G-S010SS-0005</b>
							10	<b>P1G-S010SS-0010</b>
							15	<b>P1G-S010SS-0015</b>
	16	M5	M22x1,5	6,6	3,3	M5	5	<b>P1G-S016SS-0005</b>
							10	<b>P1G-S016SS-0010</b>
							15	<b>P1G-S016SS-0015</b>

La force du ressort de rappel est suffisante pour rentrer la tige de piston sans charge.

 Produit tenu en stock.



## Encombremments (mm), vérins vis

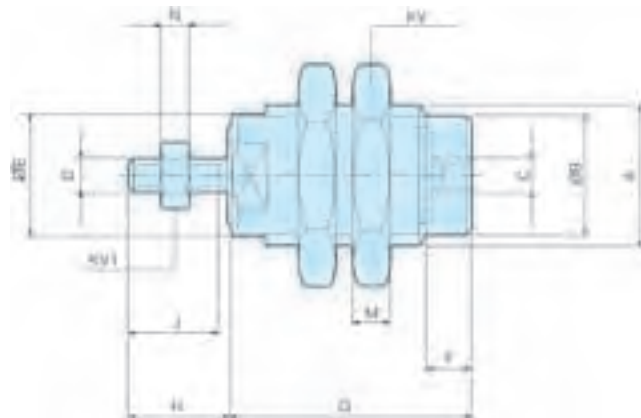

Ø vérin mm	A mm	ØB mm	C mm	D mm	E mm	F mm	G			H mm	J mm	KV mm	KV1 mm	M mm	N mm
							51) mm	101) mm	151) mm						
6	M10x1	8,5	M5	M3x0,5	9	5	18,5	25,5	32,5	9	9	14	5,5	3	2,4
10	M15x1,5	13	M5	M4x0,7	14	5	20,5	27	34	11,5	11	19	7	4	3,2
16	M22x1,5	19	M5	M5x0,8	20	6	23,5	29,5	36	14	12	27	8	5	4

1) Suivant la course (en mm)



### Important !

Eviter de soumettre la tige à des forces latérales.  
Eviter de solliciter la tige au retour de course.  
Eviter des forces massiques importantes.

Les vérins plats C05 sont disponibles en version simple et double effet. Ils sont conçus pour des applications de bridage et de verrouillage. Le design compact avec trous de fixations sur le corps du vérin permet une installation dans des espaces réduits. Grâce au corps réalisé en une seule pièce le nettoyage est très aisé. Tige inox en standard pour une bonne résistance à la corrosion.



- Diamètres 8 à 63 mm
- Vérins à course courte à grande force de serrage
- Encombrement compact pour espaces réduits
- Versions simple et double effet
- Montage et fixation aisés

### Caractéristiques d'utilisation

Pression d'utilisation 10 bar maxi.  
 Température de fonctionnement -20°C à +70°C

Prélubrifié : une lubrification ultérieure n'est pas nécessaire. Si une lubrification additionnelle est effectuée, elle doit être renouvelée périodiquement.

Pour les renseignements techniques, consulter le CD.

### C05 Vérins à double effet

Ø Vérin mm	Course mm	Orifice racc.	Référence
12	10	M5	<b>C05-12-5-10</b>
20	10	M5	<b>C05-20-10-10</b>
32	10	G1/8	<b>C05-32-12-10</b>
32	25	G1/8	<b>C05-32-12-25</b>
50	25	G1/4	<b>C05-50-16-25</b>
63	25	G1/4	<b>C05-63-16-25</b>

### C05S Vérins simple effet

Ø Vérin mm	Course mm	Orifice racc.	Référence
8	4	M5	<b>C05S-8-4-4</b>
12	4	M5	<b>C05S-12-5-4</b>
20	4	G1/8	<b>C05S-20-10-4</b>
32	5	G1/8	<b>C05S-32-12-5</b>
50	10	G1/4	<b>C05S-50-16-10</b>
63	10	G1/4	<b>C05S-63-16-10</b>

La force du ressort de rappel est suffisante pour rentrer la tige de piston sans charge.

 Produit tenu en stock.

## Encombremments (mm), vérin simple effet

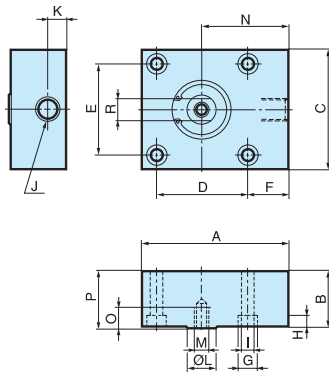

Désignation	A	B	C	D	E	F	G	H	I	J	K	KA	KB	L
<b>C05S-8-4-4</b>	20	16	18	0*	11	5,5	6	3,4	3,4	M5	5,0	-	-	4
<b>C05S-12-5-4</b>	25	16	20	0*	13	7,0	6	3,4	3,4	M5	6,0	-	-	5
<b>C05S-20-10-4</b>	40	20	32	0*	20	9,0	10	5,0	5,5	G1/8	9,5	-	-	10
<b>C05S-32-12-5</b>	55	26	45	0*	32	14,0	10	5,0	5,5	G1/8	9,5	-	-	12
<b>C05S-50-16-10</b>	80	30	65	50	50	22,5	11	6,5	6,5	G1/4	11,0	-	-	16
<b>C05S-63-16-10</b>	90	35	80	62	62	19,0	15	9,0	9,0	G1/4	11,0	-	-	16

Désignation	M	N	O	P	R
<b>C05S-8-4-4</b>	-	13,5	-	17	-
<b>C05S-12-5-4</b>	-	15,0	-	17	-
<b>C05S-20-10-4</b>	M5	24,0	8	21	-
<b>C05S-32-12-5</b>	M6	32,0	12	27	9
<b>C05S-50-16-10</b>	M8	47,5	12	31	14
<b>C05S-63-16-10</b>	M8	50,0	14	36	14

## Encombremments (mm), vérin double effet

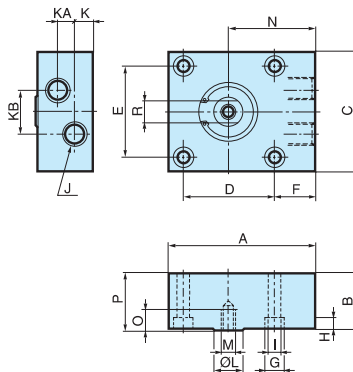

Désignation	A	B	C	D	E	F	G	H	I	J	K	KA	KB	L
<b>C05-12-5-10</b>	25	27	20	0*	13	7,0	6	3,4	3,4	M5	6,0	13,0	3	5
<b>C05-20-10-10</b>	40	30	32	0*	20	9,0	10	5,0	5,5	M5	6,0	16,0	6	10
<b>C05-32-12-10</b>	55	36	45	0*	32	14,0	10	5,0	5,5	G1/8	9,5	16,5	14	12
<b>C05-32-12-25</b>	55	51	45	0*	32	14,0	10	5,0	5,5	G1/8	9,5	31,5	0**	12
<b>C05-50-16-25</b>	80	50	65	50	50	22,5	11	6,5	6,5	G1/4	11,0	28,0	0**	16
<b>C05-63-16-25</b>	90	55	80	62	62	19,0	15	9,0	9,0	G1/4	11,0	33,0	0**	16

Désignation	M	N	O	p	R
<b>C05-12-5-10</b>	-	16,0	-	28	-
<b>C05-20-10-10</b>	M5	24,0	8	31	-
<b>C05-32-12-10</b>	M6	32,0	12	37	9
<b>C05-32-12-25</b>	M6	32,0	12	52	9
<b>C05-50-16-25</b>	M8	47,5	12	51	14
<b>C05-63-16-25</b>	M8	50,0	14	56	14

\* Deux trous de fixation seulement (F).

\*\* Les connexions sont en ligne.



Les vérins à membrane ou à piston COD/COP sont des actionneurs en ligne qui délivrent une grande force. Ils sont utilisés pour du bridage, rivetage, poinçonnage et autres applications qui requièrent une force importante.

- Vérins à course courte de forte poussée
- Encombrement réduit
- COD, type à membrane
- COP, type à piston
- Versions simple et double effet



### Caractéristiques d'utilisation

Pression d'utilisation 8 bar maxi.  
 Température de fonctionnement -20°C à +70°C

Tige en acier inoxydable  
 Tige conforme à ISO 4395



Les vérins à air comprimé de type COD et COP ne doivent pas être utilisés dans des applications verticales sans butée extérieure.

Pour les renseignements techniques, consulter le CD.

### Vérins à membrane COD - Double effet

Force à 6 bar, N	Orifice racc.	Course mm	Référence
3000	G1/4	40	<b>COD300-40</b>
6000	G1/4	50	<b>COD600-50</b>
12000	G1/2	50	<b>COD1200-50</b>
25000	G1/2	60	<b>COP2500-60</b>
25000	G1/2	80	<b>COP2500-80</b>

### Vérins à piston COP - Simple effet

Force à 6 bar, N	Force de rappel		Orifice racc.	Course mm	Référence
	Max N	Min N			
1600	314	128	G1/4	50	<b>COP160-50S</b>
1600	314	128	G1/4	80	<b>COP160-80S</b>
3000	314	128	G1/4	50	<b>COP300-50S</b>
3000	314	128	G1/4	80	<b>COP300-80S</b>
3000	294	98	G1/4	40	<b>COD300-40S</b>
6000	638	98	G1/4	50	<b>COD600-50S</b>
12000	981	235	G1/2	50	<b>COD1200-50S</b>
25000	2700	883	G1/2	60	<b>COP2500-60S</b>
25000	2700	883	G1/2	100	<b>COP2500-100S</b>

La force du ressort de rappel est suffisante pour rentrer la tige de piston sans charge.

### Accessoires

#### Ecrou de nez

Taraudage écrou de blocage	Pour vérin	Référence
M24x2	COD300	<b>9141100000</b>
M36x3	COD600/1200	<b>9141100100</b>
M48x3	COP2500	<b>9141100200</b>
M24x3	COP160/300	<b>9141100300</b>



#### Ecrou de tige (un écrou inclus)

Taraudage écrou de tige	Pour vérin	Référence
M12	COP160/300 et COD300	<b>0266211200</b>
M16	COD600	<b>0266211400</b>
M20	COD1200	<b>0266211600</b>
M24	COP2500	<b>0266211800</b>



Produit tenu en stock.

## Encombremments (mm) type à piston

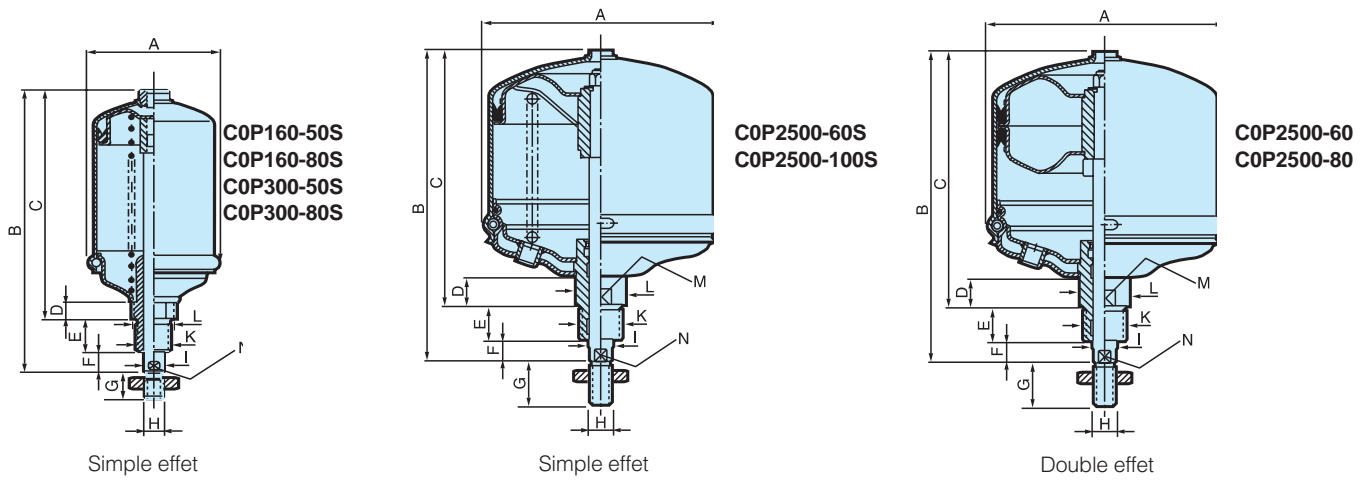

Désignation	Orifice de raccordement	A	B	C	D	E	F	G	H	I Ø	K	L Ø	M	N
COP160-50S	G1/4	66	192	151	18	30	11	24	M12x1,75	14	M24x3	30	30	12
COP160-80S	G1/4	66	222	181	18	30	11	24	M12x1,75	14	M24x3	30	30	12
COP300-50S	G1/4	93	192	151	18	30	11	24	M12x1,75	14	M24x3	30	30	12
COP300-80S	G1/4	93	222	181	18	30	11	24	M12x1,75	14	M24x3	30	30	12
COP2500-60S	G1/2	268	345	285	33	40	20	48	M24x3	28	M48x3	56	50	25
COP2500-100S	G1/2	268	385	325	33	40	20	48	M24x3	28	M48x3	56	50	25
COP2500-60	G1/2	268	345	285	33	40	20	48	M24x3	28	M48x3	56	50	25
COP2500-80	G1/2	268	385	325	33	40	20	48	M24x3	28	M48x3	56	50	25

## Encombremments (mm) type à membrane

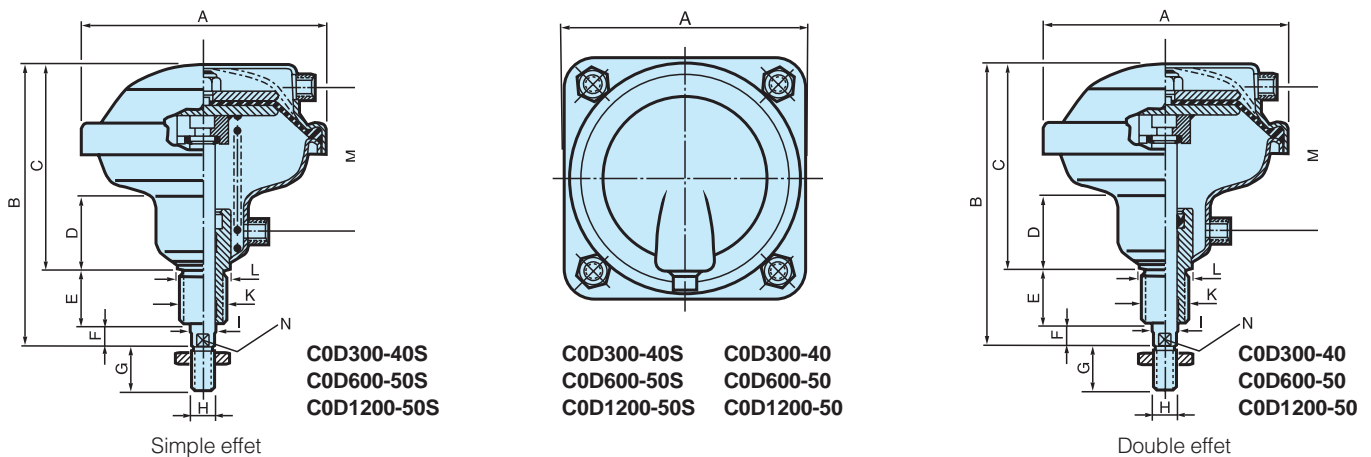

Désignation	Orifice de raccordement	A	B	C	D	E	F	G	H	I Ø	K	L Ø	M	N
COD300-40S	G1/4	150	183	131	48	38	14	24	M12x1,75	16	M24x2	30	90	13
COD300-40	G1/4	150	183	131	48	38	14	24	M12x1,75	16	M24x2	30	90	13
COD600-50S	G1/4	195	212	154	55	38	20	32	M16x2	20	M36x3	43	107	17
COD600-50	G1/4	195	212	154	55	38	20	32	M16x2	20	M36x3	43	107	17
COD1200-50S	G1/2	261	243	178	58	45	20	40	M20x2,5	25	M36x3	43	117	22
COD1200-50	G1/2	261	243	178	58	45	20	40	M20x2,5	25	M36x3	43	117	22

Une presse pour les vérins à piston ou à membrane C0D/C0P  
 En vissant le vérin sur le bâti très stable et solide en acier, on obtient une presse simple pour le montage et la compression.  
 Le bâti existe en deux versions avec des orifices de fixation différents pour le vérin.

La plaque supérieure est dotée de deux orifices différents et peut être tournée de 180 degrés suivant filetage du nez du vérin.

La plaque inférieure présente une rainure en T pour y fixer des accessoires. Deux trous traversants permettent de visser le bâti sur un établi de manière simple et fiable.



**Attention** : en raison du risque de pincement, l'ensemble doit être utilisé avec un dispositif homologué de commande bimanuelle.  
 Vous pouvez utiliser notre commande bimanuelle PXP disponible en plusieurs versions et bénéficier d'une protection simple, ergonomique et efficace. Elle est conforme aux normes de sécurité EN574 et EN954-1.

Description	Filetage A/B	Masse kg	Référence
Presse pour C0P160 / C0P300 / C0D300	M24x2/M24x3	24	<b>C0P-C0D-P01</b>
Presse pour C0D600 / C0D1200 / C0P2500	M36x3/M48x3	24	<b>C0P-C0D-P02</b>

## Encombres (mm)

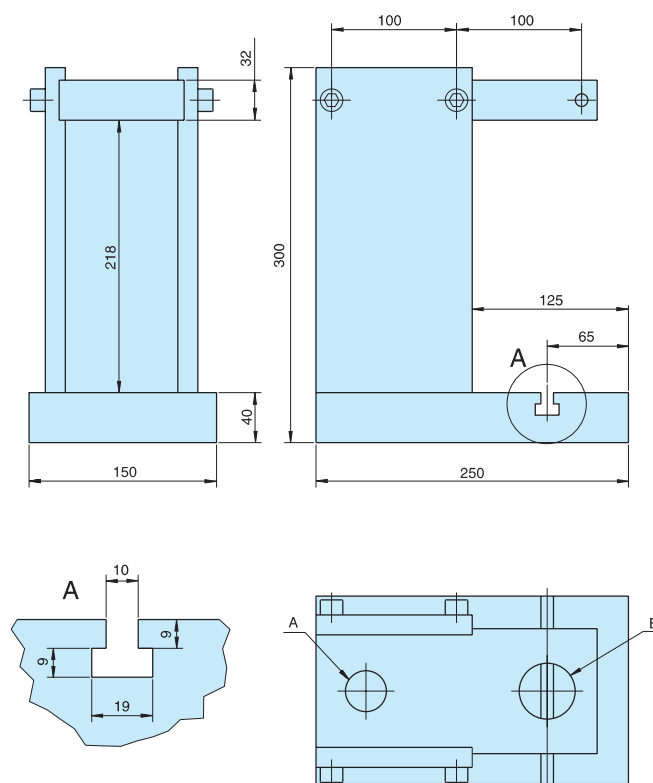



Les vérins à course courte P1J sont utilisés dans des applications où des dimensions compactes et de grandes performances sont requises. La gamme universelle P1J offre sans difficultés une grande variété d'applications.



- Diamètres 12 à 63 mm
- Course jusqu'à 100 mm
- Versions simple et double effet
- Piston magnétique en standard
- Faible encombrement pour espaces réduits
- Versions guidé et non guidé
- Gamme complète d'accessoires et de capteurs

### Caractéristiques d'utilisation

Pression d'utilisation	10 bar maxi.
Fluides autorisés	Air, avec ou sans lubrification
Température de fonctionnement standard	-20°C à +80°C

Prélubrifié : une lubrification ultérieure n'est pas nécessaire. Si une lubrification additionnelle est effectuée, elle doit être renouvelée périodiquement.

Pour les renseignements techniques, consulter le CD.

### Double effet - Joints standard

#### Ø12mm - (M5)

Course mm	Référence
10	P1J-S012DS-0010
15	P1J-S012DS-0015
20	P1J-S012DS-0020
25	P1J-S012DS-0025

#### Ø20mm - (M5)

Course mm	Référence
10	P1J-S020DS-0010
15	P1J-S020DS-0015
20	P1J-S020DS-0020
25	P1J-S020DS-0025
30	P1J-S020DS-0030
40	P1J-S020DS-0040
50	P1J-S020DS-0050

#### Ø25mm - (M5)

Course mm	Référence
10	P1J-S025DS-0010
15	P1J-S025DS-0015
20	P1J-S025DS-0020
25	P1J-S025DS-0025
30	P1J-S025DS-0030
40	P1J-S025DS-0040
50	P1J-S025DS-0050

#### Ø32mm - (G1/8)

Course mm	Référence
10	P1J-S032DS-0010
15	P1J-S032DS-0015
20	P1J-S032DS-0020
25	P1J-S032DS-0025
30	P1J-S032DS-0030
40	P1J-S032DS-0040
50	P1J-S032DS-0050
80	P1J-S032DS-0080

#### Ø40mm - (G1/8)

Course mm	Référence
10	P1J-S040DS-0010
15	P1J-S040DS-0015
20	P1J-S040DS-0020
25	P1J-S040DS-0025
30	P1J-S040DS-0030
40	P1J-S040DS-0040
50	P1J-S040DS-0050
80	P1J-S040DS-0080

#### Ø50mm - (G1/8)

Course mm	Référence
10	P1J-S050DS-0010
15	P1J-S050DS-0015
20	P1J-S050DS-0020
25	P1J-S050DS-0025
30	P1J-S050DS-0030
40	P1J-S050DS-0040
50	P1J-S050DS-0050
80	P1J-S050DS-0080

#### Ø63mm - (G1/8)

Course mm	Référence
10	P1J-S063DS-0010
15	P1J-S063DS-0015
20	P1J-S063DS-0020
25	P1J-S063DS-0025
30	P1J-S063DS-0030
40	P1J-S063DS-0040
50	P1J-S063DS-0050
80	P1J-S063DS-0080
100	P1J-S063DS-0100

 Produit tenu en stock.

## Simple effet - Joints standard

### Ø12mm - (M5)

Course mm	Référence
10	P1J-S012SS-0010
15	P1J-S012SS-0015

### Ø20mm - (M5)

Course mm	Référence
5	P1J-S020SS-0005
10	P1J-S020SS-0010
15	P1J-S020SS-0015
20	P1J-S020SS-0020
25	P1J-S020SS-0025
30	P1J-S020SS-0030

### Ø25mm - (M5)

Course mm	Référence
5	P1J-S025SS-0005
10	P1J-S025SS-0010
15	P1J-S025SS-0015
20	P1J-S025SS-0020
25	P1J-S025SS-0025
30	P1J-S025SS-0030
40	P1J-S025SS-0040
50	P1J-S025SS-0050

### Ø32mm - (G1/8)

Course mm	Référence
5	P1J-S032SS-0005
10	P1J-S032SS-0010
15	P1J-S032SS-0015
20	P1J-S032SS-0020
25	P1J-S032SS-0025
30	P1J-S032SS-0030
40	P1J-S032SS-0040
50	P1J-S032SS-0050

### Ø40mm - (G1/8)

Course mm	Référence
5	P1J-S040SS-0005
10	P1J-S040SS-0010
15	P1J-S040SS-0015
20	P1J-S040SS-0020
25	P1J-S040SS-0025
30	P1J-S040SS-0030
40	P1J-S040SS-0040
50	P1J-S040SS-0050

### Ø50mm - (G1/8)

Course mm	Référence
5	P1J-S050SS-0005
10	P1J-S050SS-0010
15	P1J-S050SS-0015
20	P1J-S050SS-0020
25	P1J-S050SS-0025
30	P1J-S050SS-0030
40	P1J-S050SS-0040
50	P1J-S050SS-0050

### Ø63mm - (G1/8)

Course mm	Référence
5	P1J-S063SS-0005
10	P1J-S063SS-0010
15	P1J-S063SS-0015
20	P1J-S063SS-0020
25	P1J-S063SS-0025
30	P1J-S063SS-0030
40	P1J-S063SS-0040
50	P1J-S063SS-0050

La force du ressort de rappel est suffisante pour rentrer la tige de piston sans charge.

## Double effet - Guidage anti-rotation

Le guidage anti-rotation se compose d'une plaque et de deux guides qui coulissent dans deux paliers logés dans le corps du vérin. Ce système de guidage permet au vérin de supporter un couple de torsion ou une force transversale appliquée sur la tige en conservant la maîtrise du mouvement.



## Double effet - Guidage anti-rotation - joints standard

### Ø20mm - (M5)

Course mm	Référence
5	P1J-G020DS-0005
10	P1J-G020DS-0010
15	P1J-G020DS-0015
20	P1J-G020DS-0020
25	P1J-G020DS-0025
30	P1J-G020DS-0030
40	P1J-G020DS-0040
50	P1J-G020DS-0050

### Ø25mm - (M5)

Course mm	Référence
5	P1J-G025DS-0005
10	P1J-G025DS-0010
15	P1J-G025DS-0015
20	P1J-G025DS-0020
25	P1J-G025DS-0025
30	P1J-G025DS-0030
40	P1J-G025DS-0040
50	P1J-G025DS-0050

### Ø32mm - (G1/8)

Course mm	Référence
5	P1J-G032DS-0005
10	P1J-G032DS-0010
15	P1J-G032DS-0015
20	P1J-G032DS-0020
25	P1J-G032DS-0025
30	P1J-G032DS-0030
40	P1J-G032DS-0040
50	P1J-G032DS-0050
80	P1J-G032DS-0080

### Ø40mm - (G1/8)

Course mm	Référence
5	P1J-G040DS-0005
10	P1J-G040DS-0010
15	P1J-G040DS-0015
20	P1J-G040DS-0020
25	P1J-G040DS-0025
30	P1J-G040DS-0030
40	P1J-G040DS-0040
50	P1J-G040DS-0050
80	P1J-G040DS-0080

### Ø50mm - (G1/8)

Course mm	Référence
5	P1J-G050DS-0005
10	P1J-G050DS-0010
15	P1J-G050DS-0015
20	P1J-G050DS-0020
25	P1J-G050DS-0025
30	P1J-G050DS-0030
40	P1J-G050DS-0040
50	P1J-G050DS-0050
80	P1J-G050DS-0080

### Ø63mm - (G1/8)

Course mm	Référence
5	P1J-G063DS-0005
10	P1J-G063DS-0010
15	P1J-G063DS-0015
20	P1J-G063DS-0020
25	P1J-G063DS-0025
30	P1J-G063DS-0030
40	P1J-G063DS-0040
50	P1J-G063DS-0050
80	P1J-G063DS-0080
100	P1J-G063DS-0100

 Produit tenu en stock.

## Accessoires de fixation pour vérins

### Bride MF1/MF2

Aluminium anodisé

Ø vérin	Référence
12	<b>P1J-4DMB</b>
20	<b>P1J-4HMB</b>
25	<b>P1J-4JMB</b>
32	<b>P1J-4KMB</b>
40	<b>P1J-4LMB</b>
50	<b>P1J-4MMB</b>
63	<b>P1J-4NMB</b>



### Equerres

Aluminium anodisé

Ø vérin	Référence
12	<b>P1J-4DMF</b>
20	<b>P1J-4HMF</b>
25	<b>P1J-4JMF</b>
32	<b>P1J-4KMF</b>
40	<b>P1J-4LMF</b>
50	<b>P1J-4MMF</b>
63	<b>P1J-4NMF</b>



## Accessoires de tige

### Chape de tige - AP2 \*

Acier galvanisé

Ø vérin	Référence
20	<b>P1J-4HRC</b>
25	<b>P1J-4HRC</b>
32	<b>P1A-4DRC</b>
40	<b>P1A-4DRC</b>
50	<b>P1A-4HRC</b>
63	<b>P1A-4HRC</b>



### Œilleton à rotule - AP6 \*

Acier galvanisé

Ø vérin	Référence
12	<b>P1J-4DRS</b>
20	<b>P1J-4HRS</b>
25	<b>P1J-4HRS</b>
32	<b>P1A-4DRS</b>
40	<b>P1A-4DRS</b>
50	<b>P1A-4HRS</b>
63	<b>P1A-4HRS</b>



### Goujons de tige

Acier traité en surface

Ø vérin	Référence
12	<b>P1J-6DS0</b>
20	<b>P1J-6HS0</b>
25	<b>P1J-6HS0</b>
32	<b>P1J-6KS0</b>
40	<b>P1J-6KS0</b>
50	<b>P1J-6MS0</b>
63	<b>P1J-6MS0</b>



\* utilisation avec goujons de tige.

## Capteurs

### Capteurs électriques Capteurs électroniques

Câble de 3 mètres	<b>P8S-DRFLX</b>	<b>P8S-DPFLX</b>
Avec connecteur 8mm	<b>P8S-DRSHX</b>	<b>P8S-DPSHX</b>

## Cordons de raccordement avec connecteur femelle

Les câbles sont équipés à une extrémité d'un connecteur femelle moulé.



Type de câble	Longueur câble, type de connecteur	Masse kg	Référence
<b>Câbles pour</b>			
Câble, Flex PVC	3 m, connecteur 8 mm encliquetable	0,07	<b>9126344341</b>
Câble, Flex PVC	10 m, connecteur 8 mm encliquetable	0,21	<b>9126344342</b>
Câble, Super Flex PVC	3 m, connecteur 8 mm encliquetable	0,07	<b>9126344343</b>
Câble, Super Flex PVC	10 m, connecteur 8 mm encliquetable	0,21	<b>9126344344</b>
Câble, PUR	3 m, connecteur 8 mm encliquetable	0,01	<b>9126344345</b>
Câble, PUR	10 m, connecteur 8 mm encliquetable	0,20	<b>9126344346</b>
Câble, PUR	3 m, connecteur M12 à visser	0,07	<b>9126344348</b>
Câble, PUR	10 m, connecteur M12 à visser	0,20	<b>9126344349</b>

 Produit tenu en stock.



## Encombrements (mm)

### Vérins simple et double effet

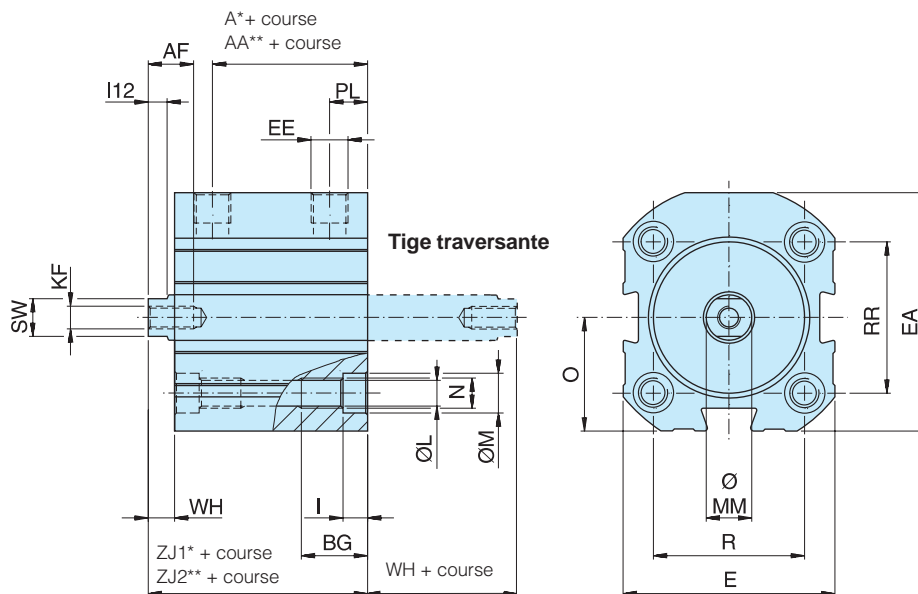

### Vérins avec guidage anti-rotation

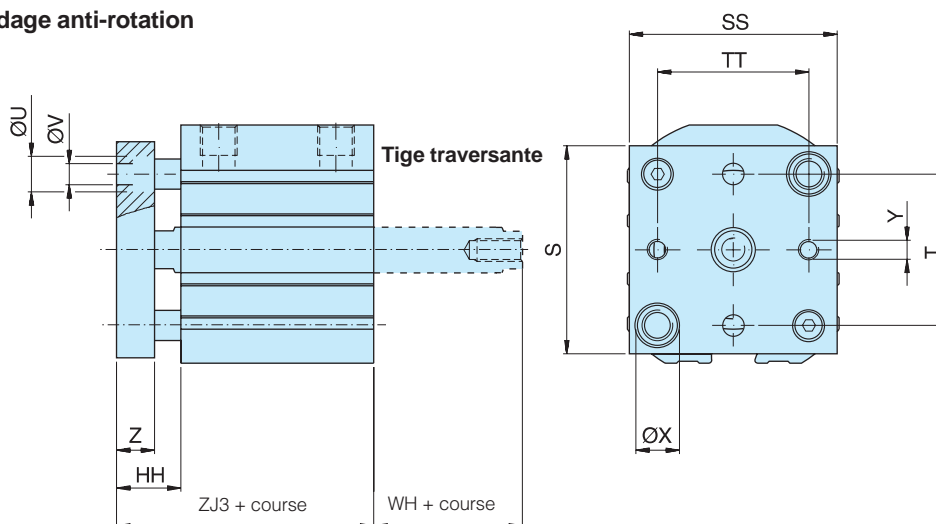

Diam. du vérin	A*	AA**	AF	BG	E	EA	EE	HH	I	KF	L	I12	M	MM	N	O	PL
12	25,0	-	5	9	26	30,0	M5	-	3,5	M3	3,4	3,0	6,1	6	M4	15,0	6,5
20	31,5	-	10	15	33	43,0	M5	14,8	5,5	M5	5,3	4,5	9,2	10	M6	21,5	6,5
25	32,5	47,5	10	15	40	44,5	M5	16,0	5,5	M5	5,3	4,5	9,2	10	M6	22,5	6,5
32	32,6	50,6	12	15	46	54,0	G1/8	15,7	5,5	M6	5,3	5,0	9,2	12	M6	25,5	10,0
40	34,0	52,0	12	18	56	63,0	G1/8	17,0	6,5	M6	6,9	5,0	10,5	12	M8	30,0	10,0
50	38,5	56,5	12	18	66	73,0	G1/8	19,0	6,5	M8	6,9	5,5	10,5	16	M8	35,0	10,0
63	40,0	60,0	12	25	83	87,5	G1/8	20,0	9,0	M8	9,3	5,5	15,0	16	M10	41,5	10,0

Diam. du vérin	R	RR	S	SS	SW	T	TT	U	V	WH	X	Y	Z	ZJ1*	ZJ2**	ZJ3
12	13	18	-	-	5	-	-	-	-	4,0	-	-	-	38,0	-	-
20	20	30	42	32	8	22	22	8,0	4,5	4,8	9,4	M4	10	42,8	-	52,8
25	27	27	40	39	8	28	26	8,0	4,5	6,0	9,4	M4	10	45,0	60,0	45,5
32	32	36	48	45	10	36	32	9,4	5,5	5,7	9,4	M4	10	45,5	63,5	55,5
40	40	40	55	55	10	40	40	9,4	5,5	7,0	11,5	M5	10	47,0	65,0	57,0
50	50	50	65	65	13	50	50	11,5	6,5	7,0	11,5	M6	12	53,0	71,0	65,0
63	62	62	80	80	13	62	62	14,5	9,0	8,0	14,5	M6	12	57,0	77,0	69,0

\*A et ZJ1 = Vérin double effet et vérin simple effet pour des courses jusqu'à 30 mm.

\*\*AA et ZJ2 = Vérin simple effet, course de 31 à 50 mm.

Tolérance de longueur ± 1 mm

Tolérance de course + 1,5 / 0 mm

## Encombremes (mm)

### Bride MF1/MF2

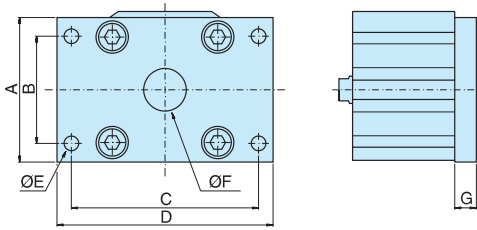

Vérin Ø mm	A mm	B mm	C mm	D mm	E mm	F mm	G mm
12	25,4	18	38	46,0	3,6	10	4,8
20	38,0	24	50	58,0	3,6	15	6,0
25	40,0	28	54	63,5	4,6	15	6,0
32	48,0	36	66	76,0	4,6	15	6,0
40	63,5	42	78	92,0	6,6	20	9,5
50	70,0	50	90	102,0	6,6	25	9,5
63	85,0	63	110	127,0	8,6	25	12,7

### Equerres

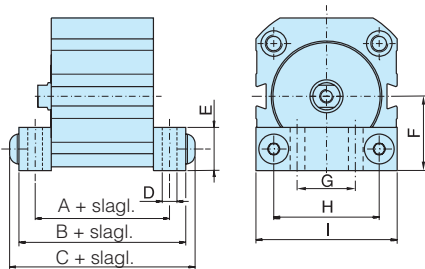

Vérin Ø mm	A1*	A2**	B1*	B2**	C1*	C2**	D	E	F	G	H	I
	mm	mm	mm	mm	mm	mm	mm	mm	mm	mm	mm	mm
12	42,0	-	50,0	-	54,4	-	3,5	12,7	17,0	25	13	33
20	44,5	-	51,0	-	57,5	-	3,5	12,7	22,0	35	20	43
25	48,5	63,5	58,0	73,0	64,5	79,5	4,5	16,0	23,0	41	27	51
32	49,3	67,3	58,7	76,7	65,3	83,3	4,5	16,0	27,0	19	32	46
40	53,7	71,7	66,5	84,5	75,2	93,2	6,5	19,0	31,5	21	40	56
50	58,7	76,7	71,5	89,5	80,3	98,3	6,5	19,0	37,0	27	50	66
63	69,0	89,0	88,0	108,0	99,0	119,0	8,5	25,4	43,0	34	62	83

\* Vérin double effet et vérin simple effet pour des courses jusqu'à 30 mm.

\*\* Vérin simple effet, course de 31 à 50 mm.

### Chape de tige AP2

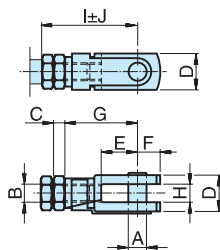

Vérin Ø mm	A	B	C	D	E	F	G	H	I	J
	mm		mm	mm	mm	mm	mm	mm	mm	mm
20	5	M5	2,5	10	10	6	20	5	25	2,0
25	5	M5	2,5	10	10	6	20	5	25	2,0
32	6	M6	3,0	12	12	7	24	6	30	3,0
40	6	M6	3,0	12	12	7	24	6	30	3,0
50	8	M8	5,0	16	16	10	32	8	42	3,5
63	8	M8	5,0	16	16	10	32	8	42	3,5

### Oeilleton à rotule AP6

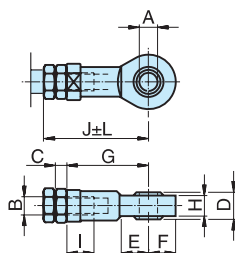

Vérin Ø mm	A	B	C	D	E	F	G	H	I	J	L
	mm		mm	mm	mm	mm	mm	mm	mm	mm	mm
12	3	M3	1,6	6	10	7	21	4,5	4,5	24,2	1,0
20	5	M5	2,5	8	10	9	27	6,0	7,5	34,5	1,0
25	5	M5	2,5	8	10	9	27	6,0	7,5	34,5	1,0
32	6	M6	3,0	9	10	10	30	6,8	9,0	38,5	1,5
40	6	M6	3,0	9	10	10	30	6,8	9,0	38,5	1,5
50	8	M8	5,0	12	12	12	36	9,0	12,0	49,0	2,0
63	8	M8	5,0	12	12	12	36	9,0	12,0	49,0	2,0

### Goujon de tige

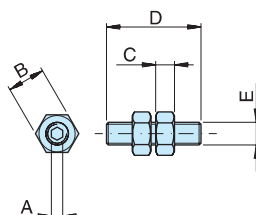

Vérin Ø mm	A	B	C	D	E
	mm	mm	mm	mm	
12	1,5	5,5	1,6	10	M3
20	2,5	8,0	2,5	20	M5
25	2,5	8,0	2,5	20	M5
32	3,0	10,0	3,0	25	M6
40	3,0	10,0	3,0	25	M6
50	4,0	13,0	5,0	25	M8
63	4,0	13,0	5,0	25	M8

Les vérins compacts P1M sont une gamme universelle de vérins avec une grande flexibilité des orifices une gamme complète de capteurs et l'une des plus petite longueur du marché.



- Diamètres 12 à 100 mm
- Course jusqu'à 500 mm
- Versions simple et double effet
- Piston magnétique en standard
- Grande flexibilité de raccordement
- Gamme complète d'accessoires et de capteurs

### Caractéristiques d'utilisation

Pression d'utilisation	10 bar maxi.
Fluides autorisés	Air, avec ou sans lubrification
Température de fonctionnement standard	-20°C à +80°C
Version hautes températures	-10°C à +150°C

Prélubrifié : une lubrification ultérieure n'est pas nécessaire. Si une lubrification additionnelle est effectuée, elle doit être renouvelée périodiquement.

Pour les renseignements techniques, consulter le CD.

## Double effet - raccordement sur le flasque avant et le flasque arrière - tige taraudée

### Ø20mm - (M5)

Course mm	Référence
5	P1M020VDMA7G005
10	P1M020VDMA7G010
25	P1M020VDMA7G025
40	P1M020VDMA7G040
50	P1M020VDMA7G050
80	P1M020VDMA7G080
100	P1M020VDMA7G100
125	P1M020VDMA7G125
160	P1M020VDMA7G160
200	P1M020VDMA7G200

### Ø25mm - (M5)

Course mm	Référence
5	P1M025VDMA7G005
10	P1M025VDMA7G010
25	P1M025VDMA7G025
40	P1M025VDMA7G040
50	P1M025VDMA7G050
80	P1M025VDMA7G080
100	P1M025VDMA7G100
125	P1M025VDMA7G125
160	P1M025VDMA7G160
200	P1M025VDMA7G200

### Ø32mm - (G1/8)

Course mm	Référence
5	P1M032VDMA7G005
10	P1M032VDMA7G010
25	P1M032VDMA7G025
40	P1M032VDMA7G040
50	P1M032VDMA7G050
80	P1M032VDMA7G080
100	P1M032VDMA7G100
125	P1M032VDMA7G125
160	P1M032VDMA7G160
200	P1M032VDMA7G200
250	P1M032VDMA7G250
320	P1M032VDMA7G320

### Ø40mm - (G1/8)

Course mm	Référence
5	P1M040VDMA7G005
10	P1M040VDMA7G010
25	P1M040VDMA7G025
40	P1M040VDMA7G040
50	P1M040VDMA7G050
80	P1M040VDMA7G080
100	P1M040VDMA7G100
125	P1M040VDMA7G125
160	P1M040VDMA7G160
200	P1M040VDMA7G200
250	P1M040VDMA7G250
320	P1M040VDMA7G320

### Ø50mm - (G1/8)

Course mm	Référence
5	P1M050VDMA7G005
10	P1M050VDMA7G010
25	P1M050VDMA7G025
40	P1M050VDMA7G040
50	P1M050VDMA7G050
80	P1M050VDMA7G080
100	P1M050VDMA7G100
125	P1M050VDMA7G125
160	P1M050VDMA7G160
200	P1M050VDMA7G200
250	P1M050VDMA7G250
320	P1M050VDMA7G320

### Ø63mm - (G1/8)

Course mm	Référence
5	P1M063VDMA7G005
10	P1M063VDMA7G010
25	P1M063VDMA7G025
40	P1M063VDMA7G040
50	P1M063VDMA7G050
80	P1M063VDMA7G080
100	P1M063VDMA7G100
125	P1M063VDMA7G125
160	P1M063VDMA7G160
200	P1M063VDMA7G200
250	P1M063VDMA7G250
320	P1M063VDMA7G320
400	P1M063VDMA7G400
500	P1M063VDMA7G500

### Ø80mm - (G1/4)

Course mm	Référence
5	P1M080VDMA7G005
10	P1M080VDMA7G010
25	P1M080VDMA7G025
40	P1M080VDMA7G040
50	P1M080VDMA7G050
80	P1M080VDMA7G080
100	P1M080VDMA7G100
125	P1M080VDMA7G125
160	P1M080VDMA7G160
200	P1M080VDMA7G200
250	P1M080VDMA7G250
320	P1M080VDMA7G320
400	P1M080VDMA7G400
500	P1M080VDMA7G500

### Ø100mm - (G1/4)

Course mm	Référence
5	P1M100VDMA7G005
10	P1M100VDMA7G010
25	P1M100VDMA7G025
40	P1M100VDMA7G040
50	P1M100VDMA7G050
80	P1M100VDMA7G080
100	P1M100VDMA7G100
125	P1M100VDMA7G125
160	P1M100VDMA7G160
200	P1M100VDMA7G200
250	P1M100VDMA7G250
320	P1M100VDMA7G320
400	P1M100VDMA7G400
500	P1M100VDMA7G500

 Produit tenu en stock.

### Capteurs



Note : Capteurs voir page 96.

## Encombrements (mm)

### Double effet

Avec orifices position G, J

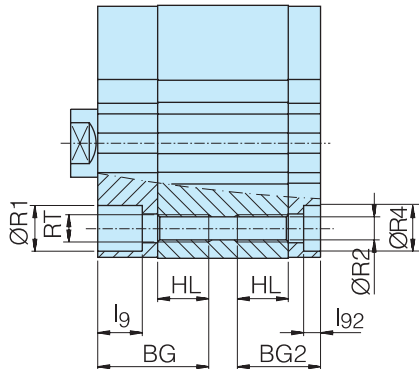

Avec orifices position H

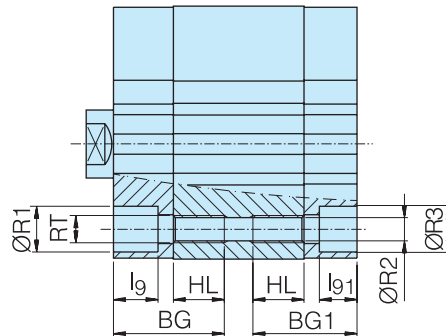

Avec orifices position G

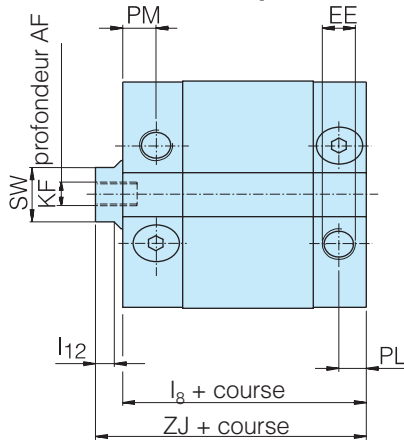

Avec orifices position H

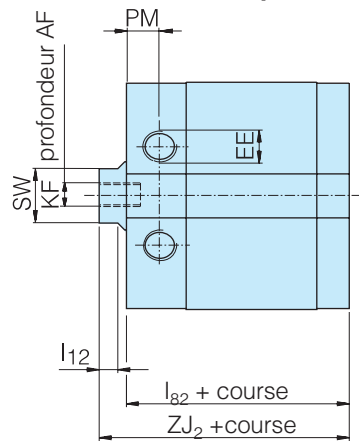

Avec orifices position J

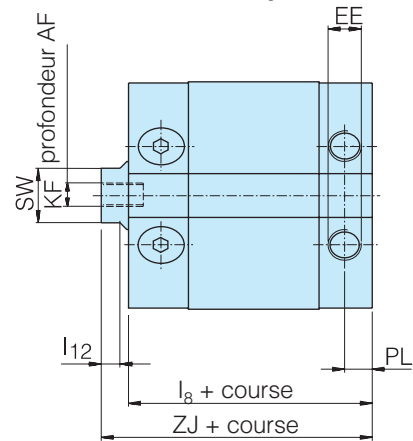

Désignation du vérin	AF mm	BG mm	BG1 mm	BG2 mm	EE	HL mm	l8 mm	l9* mm	l12 mm	l82 mm	l91* mm	l92* mm	KF
P1M012	6	25,5	20,5	15,5	M5	12	40,0	3,5	3,0	35,0	3,5	3,5	M3
P1M016	8	26,0	21,0	15,5	M5	12	41,5	5,5	3,0	36,5	3,0	4,0	M4
P1M020	10	32,5	27,0	22,0	M5	18	42,5	10,5	4,0	37,5	5,0	4,5	M5
P1M025	12	32,5	29,0	23,0	M5	18	44,5	4,1	4,0	38,5	4,1	5,0	M6
P1M032	12	41,5	39,0	31,0	G1/8	24	49,0	4,5	5,0	41,0	4,5	4,0	M6
P1M040	12	41,5	39,5	31,0	G1/8	24	50,5	7,2	5,5	42,5	5,2	3,5	M6
P1M050	12	42,5	40,5	34,5	G1/8	25	51,0	5,2	5,5	44,5	5,2	5,0	M8
P1M063	12	43,5	40,5	35,0	G1/8	25	55,5	6,5	5,5	50,0	6,5	4,0	M8
P1M080	14	51,0	51,0	42,0	G1/4	30	63,5	9,5	6,0	54,5	9,5	8,5	M10
P1M100	16	52,0	52,0	43,5	G1/4	30	72,5	9,5	6,0	64,0	9,5	8,5	M12

Désignation du vérin	PL mm	PM mm	R1* mm	R2 mm	R3* mm	R4* mm	RT mm	SW	ZJ mm	ZJ2 mm
P1M012	5,0	8,0	6,0	3,5	6,0	6,0	M4	5	43,5	38,5
P1M016	5,0	9,0	7,5	3,5	6,0	6,0	M4	7	45,0	40,0
P1M020	5,0	9,0	10,5	5,0	9,0	9,0	M6	9	47,0	42,0
P1M025	7,0	9,0	10,5	5,0	9,0	9,0	M6	9	49,5	43,5
P1M032	8,0	10,5	10,5	5,0	9,5	9,5	M6	10	57,0	48,5
P1M040	7,5	9,5	10,5	5,0	10,5	10,5	M6	13	58,5	50,5
P1M050	8,0	10,0	14,5	7,0	14,5	11,0	M8	16	59,0	52,5
P1M063	8,0	11,0	10,5	7,0	10,5	10,5	M8	16	63,5	58,0
P1M080	11,5	11,5	14,0	8,5	14,0	14,0	M10	21	73,5	64,5
P1M100	12,0	12,0	14,0	8,5	14,0	14,0	M10	21	84,5	76,0

Tolérance par longueur : ± 1 mm    Tolérance par course : +1,5 / 0 mm



## Encombremments (mm)

### Simple effet

Avec orifices position G, J

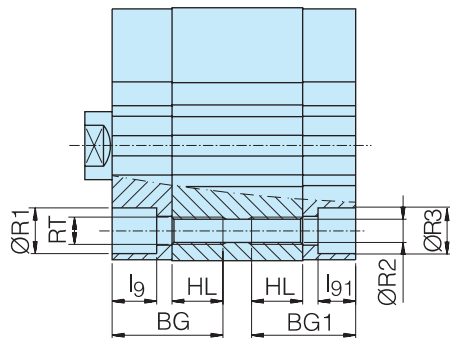

Avec orifices position H

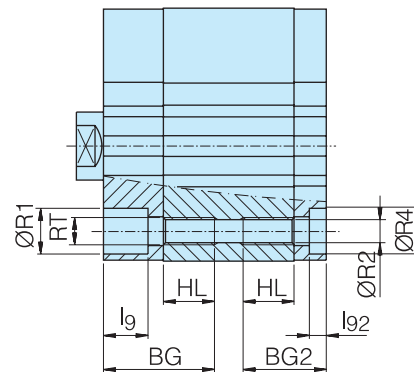

Avec orifices position G

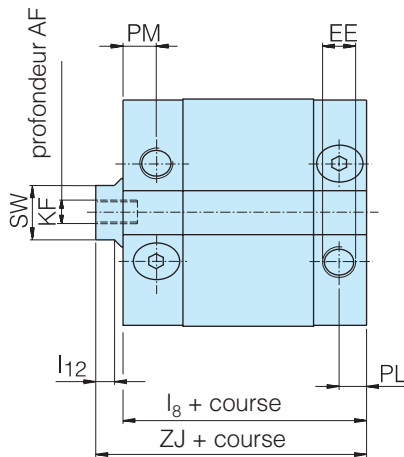

Avec orifices position H

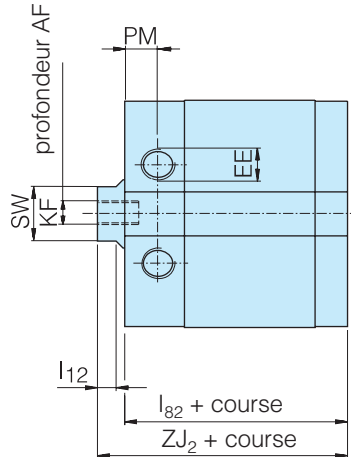

Avec orifices position J

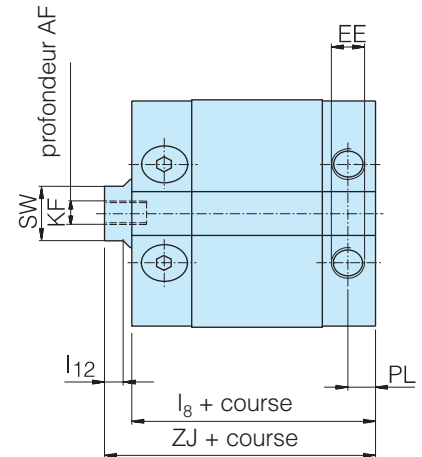

Désignation du vérin	AF mm	BG mm	BG1 mm	BG2 mm	EE mm	HL mm	l8 mm	l9* mm	l12 mm	l82 mm	l91* mm	l92* mm	KF mm
P1M012	6	25,5	20,5	15,5	M5	12	40,0	3,5	3,0	35,0	3,5	3,5	M3
P1M016	8	26,0	21,0	15,5	M5	12	41,5	5,5	3,0	36,5	3,0	4,0	M4
P1M020	10	32,5	27,0	22,0	M5	18	42,5	10,5	4,0	37,5	5,0	4,5	M5
P1M025	12	32,5	29,0	23,0	M5	18	44,5	10,5	4,0	38,5	7,0	5,0	M6
P1M032	12	41,5	39,0	31,0	G1/8	24	49,0	14,5	5,0	41,0	12,5	4,0	M6
P1M040	12	41,5	39,5	31,0	G1/8	24	50,5	14,0	5,5	42,5	12,0	4,0	M6
P1M050	12	42,5	40,5	34,5	G1/8	25	51,0	13,0	5,5	44,5	11,0	5,0	M8
P1M063	12	43,5	40,5	35,0	G1/8	25	55,5	6,5	5,5	50,0	6,5	6,5	M8
P1M080	14	51,0	51,0	42,0	G1/4	30	63,5	9,5	6,0	54,5	9,5	8,5	M10
P1M100	16	52,0	52,0	43,5	G1/4	30	72,5	9,5	6,0	64,0	9,5	8,5	M12

Désignation du vérin	PL mm	PM mm	R1* mm	R2 mm	R3* mm	R4* mm	RT mm	SW mm	ZJ mm	ZJ2 mm
P1M012	5,0	8,0	6,0	3,5	6,0	6,0	M4	5	43,5	38,5
P1M016	5,0	9,0	7,5	3,5	6,0	6,0	M4	7	45,0	40,0
P1M020	5,0	9,0	10,5	5,0	9,0	9,0	M6	9	47,0	42,0
P1M025	7,0	9,0	10,5	5,0	9,0	9,0	M6	9	49,5	43,5
P1M032	8,0	10,5	10,5	5,0	10,5	10,5	M6	10	57,0	48,5
P1M040	7,5	9,5	10,5	5,0	10,5	10,5	M6	13	58,5	50,5
P1M050	8,0	10,0	13,5	7,0	13,5	13,5	M8	16	59,0	52,5
P1M063	8,0	11,0	10,5	7,0	10,5	10,5	M8	16	63,5	58,0
P1M080	11,5	11,5	14,0	8,5	14,0	14,0	M10	21	73,5	64,5
P1M100	12,0	12,0	14,0	8,5	14,0	14,0	M10	21	84,5	76,0

Tolérance par longueur : ± 1 mm    Tolérance par course : +1,5 / 0 mm

## Encombrements (mm)

### Avec orifices position G, H, J

#### Encombrements Ø12 au Ø50 mm

2 trous de fixation.

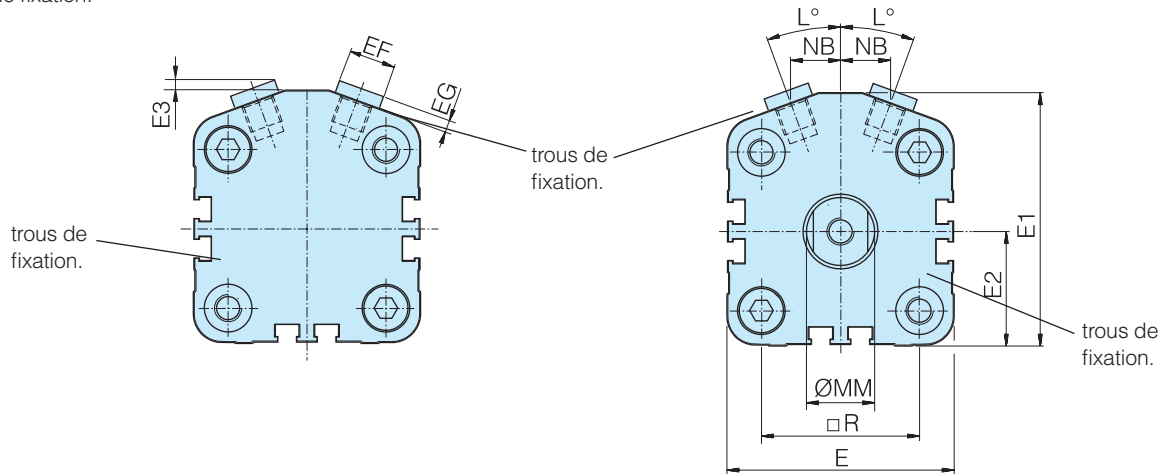

#### Encombrements Ø63 au Ø100 mm

4 trous de fixation.

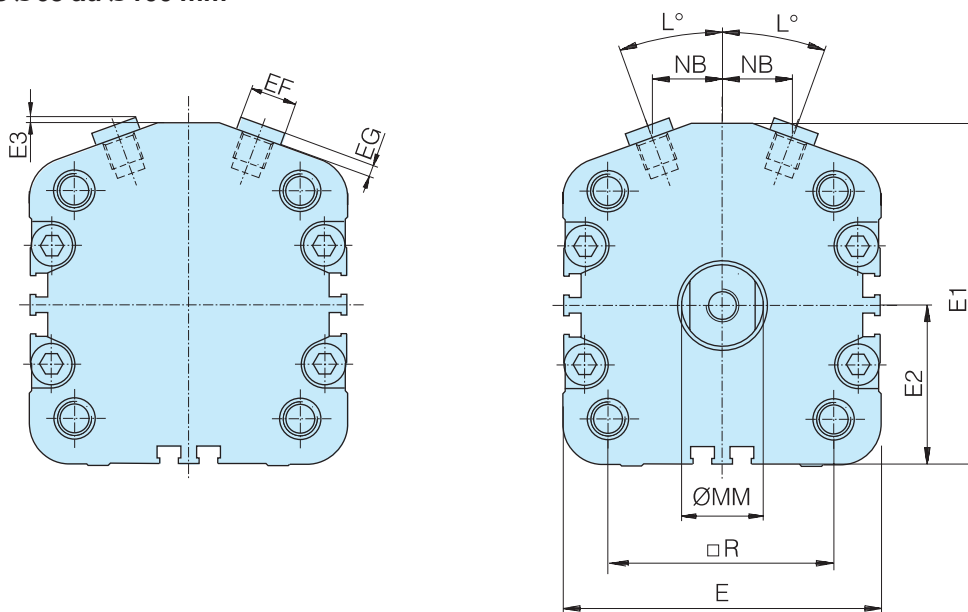

Désignation du vérin	E mm	E1 mm	E2 mm	E3 mm	EE mm	EF mm	EG mm	L	MM mm	NB mm	R mm
P1M 012	27,0	31,0	14,0	-	M5	-	-	26°	6	5,5	15,5
P1M 016	31,5	35,0	16,0	-	M5	-	-	20°	8	6,5	20,0
P1M 020	38,5	42,5	19,5	3,5	M5	7*	4,5	20°	10	7,5	25,5
P1M 025	41,5	45,5	21,0	3,5	M5	7*	4,5	20°	10	8,5	28,0
P1M 032	48,0	56,0	24,0	3,0	G1/8	14	2,5	20°	12	9,5	32,5
P1M 040	56,0	62,5	28,0	3,0	G1/8	14	2,5	20°	16	11,5	38,0
P1M 050	67,0	74,5	33,5	3,0	G1/8	14	2,5	20°	20	14,5	46,5
P1M 063	82,0	86,0	40,5	2,5	G1/8	14	2,5	20°	20	17,5	56,5
P1M 080	98,0	106,5	48,5	2,5	G1/4	17	3,0	20°	25	25,5	72,0
P1M 100	119,0	126,5	59,5	2,5	G1/4	17	3,0	20°	25	31,5	89,0

\* Tête hexagonale

## Encombrements (mm)

### Filetage de tige 8 (extérieur)

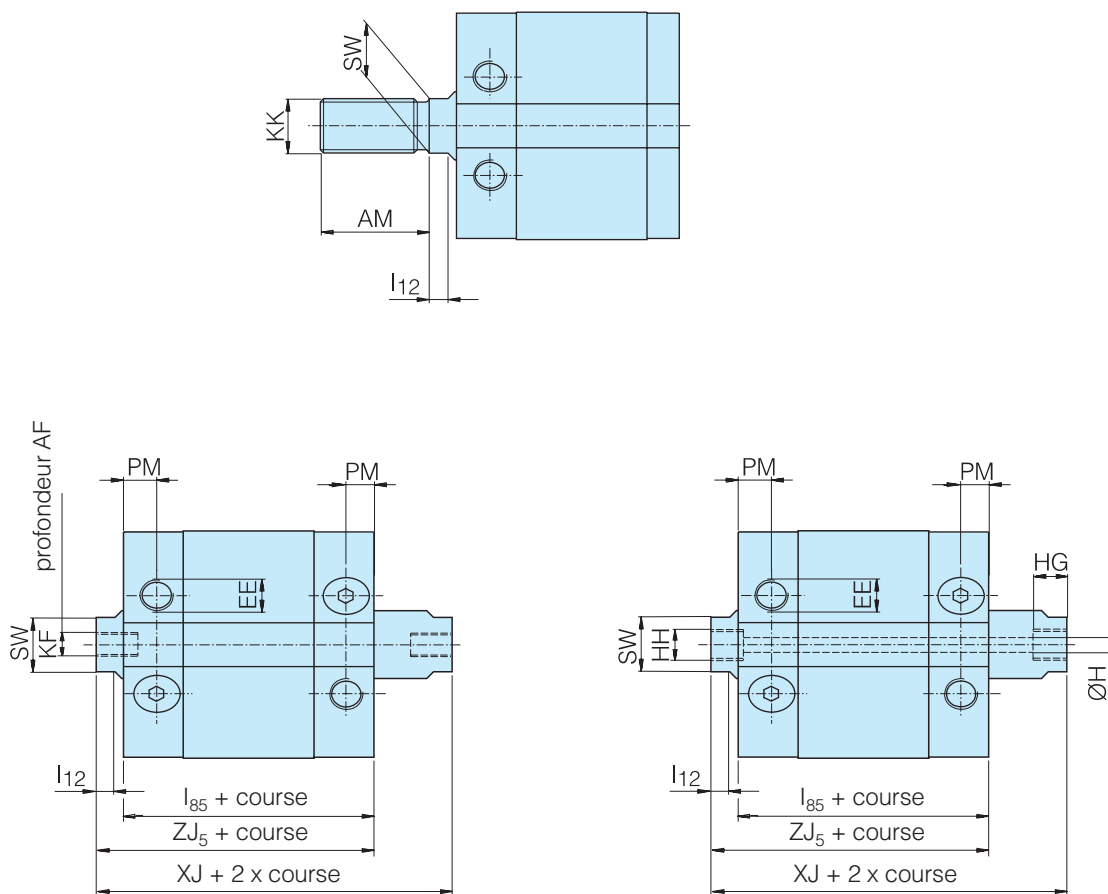

Désignation du vérin	AF mm	AM mm	H* mm	HG mm	HH mm	l12 mm	l85 mm	KF mm	KK mm	PM mm	SW mm	XJ mm	ZJ5 mm
P1M 012	6	16	-	-	-	3,0	46,0	M3	M6	8,0	5	54,0	50,0
P1M 016	8	20	-	-	-	3,0	47,5	M4	M6	9,0	7	54,5	51,5
P1M 020	10	22	3	7	M5	4,0	49,5	M5	M8	9,0	9	58,5	54,0
P1M 025	12	22	3	7	M5	4,0	49,5	M6	M10X1,25	9,0	9	60,0	55,0
P1M 032	12	22	3	7	G1/8	5,0	51,5	M6	M10X1,25	10,5	10	67,5	59,5
P1M 040	12	24	4	8	G1/8	5,5	52,5	M6	M12X1,25	9,5	13	69,0	60,5
P1M 050	12	32	5	8	G1/8	5,5	53,0	M8	M16X1,5	10,0	16	69,0	61,0
P1M 063	12	32	5	8	G1/8	5,5	58,5	M8	M16X1,5	11,0	16	75,0	66,5
P1M 080	14	40	6	11	G1/4	6,0	63,5	M10	M20X1,5	11,5	21	84,0	73,5
P1M 100	16	40	6	11	G1/4	6,0	72,5	M12	M20X1,5	12,0	21	97,0	84,5

\* Cote H uniquement pour la version de vérin H

Tolérance par longueur :  $\pm 1$  mm

Tolérance par course :  $+1,5 / 0$  mm

## Encombrements (mm)

### Bride MF1/MF2

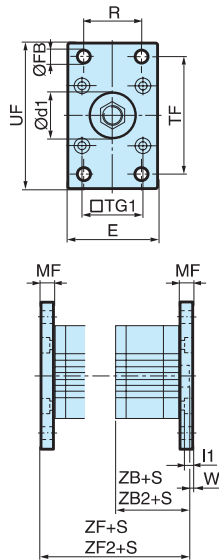

Vérin Ø mm	d1 H11 mm	FB H13 mm	TG1 mm	E mm	R JS14 mm	MF JS14 mm	TF JS14 -0,5 mm	UF mm	I1 mm	W mm	ZF* mm	ZB* mm	ZF2* mm	ZB2* mm	Référence
12	9,0	4,5	15,5	25	-	5,5	45,0	55	3,0	2,0	44,0	38,5	49,0	43,5	<b>P1M-4DMB</b>
16	11,5	4,5	20,0	30	-	5,5	45,0	55	3,0	2,0	45,5	40,0	50,5	45,0	<b>P1M-4FMB</b>
20	14,0	6,6	25,5	39	-	8,0	50,5	62	4,2	4,5	49,0	41,0	54,0	46,0	<b>P1M-4HMB</b>
25	14,0	6,6	28,0	42	-	8,0	53,0	65	4,2	3,0	51,5	43,5	56,5	49,5	<b>P1M-4JMB</b>
32	30,0	7,0	32,5	45	32	10,0	64,0	80	5,0	2,0	58,5	48,5	67,0	57,0	<b>P1C-4KMB</b>
40	35,0	9,0	38,0	52	36	10,0	72,0	90	5,0	2,0	60,5	50,5	68,5	58,5	<b>P1C-4LMB</b>
50	40,0	9,0	46,5	65	45	12,0	90,0	110	6,5	4,0	64,5	52,5	71,0	59,0	<b>P1C-4MMB</b>
63	45,0	9,0	56,5	75	50	12,0	100,0	120	6,5	4,0	70,0	58,0	75,5	63,5	<b>P1C-4NMB</b>
80	45,0	12,0	72,0	95	63	16,0	126,0	150	8,0	6,0	80,5	64,5	89,5	73,5	<b>P1C-4PMB</b>
100	55,0	14,0	89,0	115	75	16,0	150,0	170	8,0	4,0	92,0	76,0	100,5	84,5	<b>P1C-4QMB</b>

S=Course

\* ZF, ZB pour les vérins avec raccordement de type H (Flasque avant)  
ZF2, ZB2 pour les autres vérins (raccordement de type G, J, K)

### Equerres MS1

Bore 12-50 mm

Bore 63-100 mm

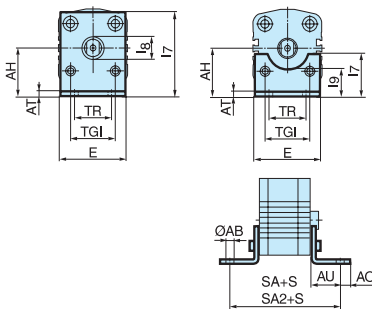

Vérin Ø mm	AB H14 mm	TG1 mm	E mm	TR JS14 mm	AO mm	AU JS15 mm	AH mm	I7 mm	AT JS14 mm	I9 mm	I8 mm	SA* mm	SA2* mm	Référence
12	4,5	15,5	44	35	5,5	8,0	17	29,5	2	-	8	51,0	56,0	<b>P1M-4DMF</b>
16	4,5	20,0	48	39	6,0	8,0	19	33,5	2	-	10	52,5	57,5	<b>P1M-4FMF</b>
20	6,6	25,5	62	50	7,5	9,0	24	42,0	3,2	-	12	59,5	64,5	<b>P1M-4HMF</b>
25	6,6	28,0	66	52	7,5	10,5	26	46,0	3,2	-	12	59,5	65,5	<b>P1M-4JMF</b>
32	7,0	32,5	45	32	11,0	24,0	32	54,5	8,0	-	30	88,5	97,0	<b>P1C-4KMZ</b>
40	9,0	38,0	52	36	7,0	28,0	36	62,0	8,0	-	35	98,5	106,5	<b>P1C-4LMZ</b>
50	9,0	46,5	65	45	13,0	32,0	45	77,5	10,0	-	40	108,5	115,0	<b>P1C-4MMZ</b>
63	9,0	56,5	75	50	13,0	32,0	50	35,0	5,5	27,5	-	114,0	119,5	<b>P1C-4NMF</b>
80	12,0	72,0	95	63	14,0	41,0	63	49,0	6,5	40,5	-	136,5	145,5	<b>P1C-4PMF</b>
100	14,0	89,0	115	75	15,0	41,0	71	54,0	6,5	43,5	-	146,0	154,5	<b>P1C-4QMF</b>

S=Course

\* SA pour les vérins avec raccordement de type H (Flasque avant)  
\* SA2 pour les autres vérins (raccordement de type G, J, K)

### Tenon avec palier fixe AB3

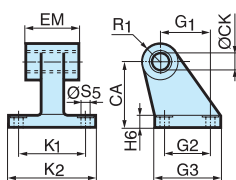

Vérin Ø mm	CK H9 mm	S5 H13 mm	K1 JS14 mm	K2 mm	G1 JS14 mm	G2 JS14 mm	EM mm	G3 mm	CA JS15 mm	H6 mm	R1 mm	Référence
32	10	6,6	38	51	21	18	25,5	31	32	8	10	<b>P1C-4KMD</b>
40	12	6,6	41	54	24	22	27,0	35	36	10	11	<b>P1C-4LMD</b>
50	12	9,0	50	65	33	30	31,0	45	45	12	13	<b>P1C-4MMD</b>
63	16	9,0	52	67	37	35	39,0	50	50	12	15	<b>P1C-4NMD</b>
80	16	11,0	66	86	47	40	49,0	60	63	14	15	<b>P1C-4PMD</b>
100	20	11,0	76	96	55	50	59,0	70	71	15	19	<b>P1C-4QMD</b>



## Encombremes (mm)

### Chape arrière MP2

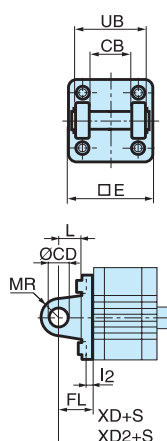

Vérin Ø mm	E h14 mm	UB H14 mm	CB ±0,2 mm	FL mm	L mm	I2 H9 mm	CD mm	MR mm	XD* mm	XD2* mm	Référence
12	27,0	10	5,2	14	7	-	5	6	52,5	57,5	<b>P1M-4DMT</b>
16	31,5	12	6,7	15	10	-	5	6	55,0	60,0	<b>P1M-4FMT</b>
20	38,5	16	8,2	18	12	-	8	9	59,0	65,0	<b>P1M-4HMT</b>
25	41,0	20	10,2	20	14	-	10	10	63,5	69,5	<b>P1M-4JMT</b>
32	45,0	45	26,0	22	13	5,5	10	10	70,5	79,0	<b>P1C-4KMT</b>
40	52,0	52	28,0	25	16	5,5	12	12	75,5	83,5	<b>P1C-4LMT</b>
50	65,0	60	32,0	27	16	6,5	12	12	79,5	86,0	<b>P1C-4MMT</b>
63	75,0	70	40,0	32	21	6,5	16	16	90,0	95,5	<b>P1C-4NMT</b>
80	95,0	90	50,0	36	22	10,0	16	16	100,5	109,5	<b>P1C-4PMT</b>
100	115,0	110	60,0	41	27	10,0	20	20	117,0	125,5	<b>P1C-4QMT</b>

S=Course

\* XD pour les vérins avec raccordement de type H (Flasque avant)  
XD2 pour les autres vérins (raccordement de type G, J, K)

### Tenon arrière MP4

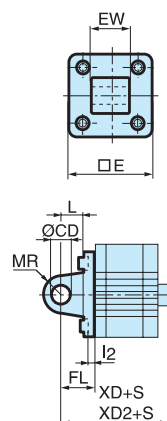

Vérin Ø mm	E mm	EW mm	FL ±0,2 mm	L mm	I2 mm	CD H9 mm	MR mm	XD* mm	XD2* mm	Référence
12	27,0	4,7	14	7	-	5	6	52,5	57,5	<b>P1M-4DME</b>
16	31,5	6,2	15	10	-	5	6	55,0	60,0	<b>P1M-4FME</b>
20	38,5	7,7	18	12	-	8	9	59,0	65,0	<b>P1M-4HME</b>
25	41,0	9,7	20	14	-	10	10	63,5	69,5	<b>P1M-4JME</b>
32	45,0	26,0	22	13	5,5	10	10	70,5	79,0	<b>P1C-4KME</b>
40	52,0	28,0	25	16	5,5	12	12	75,5	83,5	<b>P1C-4LME</b>
50	65,0	32,0	27	16	6,5	12	12	79,5	86,0	<b>P1C-4MME</b>
63	75,0	40,0	32	21	6,5	16	16	90,0	95,5	<b>P1C-4NME</b>
80	95,0	50,0	36	22	10,0	16	16	100,5	109,5	<b>P1C-4PME</b>
100	115,0	60,0	41	27	10,0	20	20	117,0	125,5	<b>P1C-4QME</b>

S=Course

\* XD pour les vérins avec raccordement de type H (Flasque avant)  
XD2 pour les autres vérins (raccordement de type G, J, K)

### Chape arrière GA

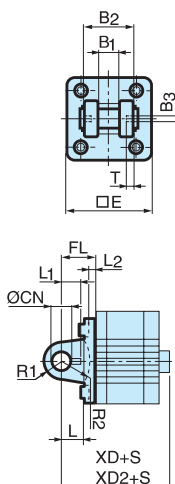

Vérin Ø mm	E mm	B2 d12 mm	B1 H14 mm	T mm	B3 mm	R2 mm	L1 mm	FL ±0,2 mm	I2 mm	L mm	CN F7 mm	R1 mm	XD* mm	XD2* mm	Référence
32	45	34	14	3	3,3	17	11,5	22	5,5	12	10	11	70,5	79,0	<b>P1C-4KMCA</b>
40	52	40	16	4	4,3	20	12,0	25	5,5	15	12	13	75,5	83,5	<b>P1C-4LMCA</b>
50	65	45	21	4	4,3	22	14,0	27	6,5	17	16	18	79,5	86,0	<b>P1C-4MMCA</b>
63	75	51	21	4	4,3	25	14,0	32	6,5	20	16	18	90,0	95,5	<b>P1C-4NMCA</b>
80	95	65	25	4	4,3	30	16,0	36	10,0	20	20	22	100,5	109,5	<b>P1C-4PMCA</b>
100	115	75	25	4	4,3	32	16,0	41	10,0	25	20	22	117,0	125,5	<b>P1C-4QMCA</b>

S=Course

\* XD pour les vérins avec raccordement de type H (Flasque avant)  
XD2 pour les autres vérins (raccordement de type G, J, K)

## Encombrements (mm)

### Tenon à rotule AB5

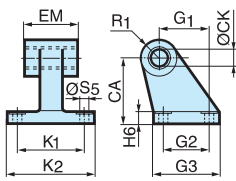

Vérin Ø	CN H7	S5 H13	K1 JS14	K2	EU	G1 JS14	G2 JS14	EN	G3	CH JS15	H6	ER	Z	Référence
mm	mm	mm	mm	mm	mm	mm	mm	mm	mm	mm	mm	mm	mm	
32	10	6,6	38	51	10,5	21	18	14	31	32	10	16	4°	<b>P1C-4KMA</b>
40	12	6,6	41	54	12,0	24	22	16	35	36	10	18	4°	<b>P1C-4LMA</b>
50	16	9,0	50	65	15,0	33	30	21	45	45	12	21	4°	<b>P1C-4MMA</b>
63	16	9,0	52	67	15,0	37	35	21	50	50	12	23	4°	<b>P1C-4NMA</b>
80	20	11,0	66	86	18,0	47	40	25	60	63	14	28	4°	<b>P1C-4PMA</b>
100	20	11,0	76	96	18,0	55	50	25	70	71	15	30	4°	<b>P1C-4QMA</b>

### Tenon à rotule AP6

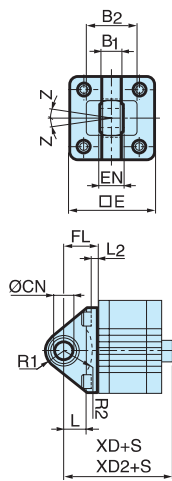

Vérin Ø	E	B1	B2	EN	R1	R2	FL	l2	L	CN H7	XD*	XD2*	Z	Référence
mm	mm	mm	mm	mm	mm	mm	mm	mm	mm	mm	mm	mm	mm	
32	45	10,5	38	14	16	14	22	5,5	12	10	70,5	79,0	4°	<b>P1C-4KMSA</b>
40	52	12,0	44	16	18	16	25	5,5	15	12	75,5	83,5	4°	<b>P1C-4LMSA</b>
50	65	15,0	51	21	21	19	27	6,5	15	16	79,5	86,0	4°	<b>P1C-4MMSA</b>
63	75	15,0	56	21	23	22	32	6,5	20	16	90,0	95,5	4°	<b>P1C-4NMSA</b>
80	95	18,0	72	25	29	25	36	10,0	20	20	100,5	109,5	4°	<b>P1C-4PMSA</b>
100	115	18,0	82	25	31	27	41	10,0	25	20	117,0	125,5	4°	<b>P1C-4QMSA</b>

S=Course

\* XD pour les vérins avec raccordement de type H (Flasque avant)  
XD2 pour les autres vérins (raccordement de type G, J, K)

### Plaque d'association pour vérins tandem

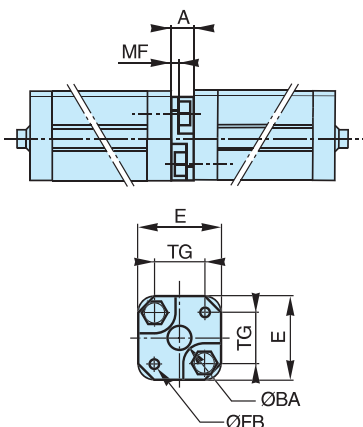

Vérin Ø	E	TG	ØFB	MF	A	ØBA	Référence
mm	mm	mm	mm	mm	mm	mm	
32	50	32,5	6,5	5	16	30	<b>P1E-6KB0</b>
40	60	38,0	6,5	5	16	35	<b>P1E-6LB0</b>
50	66	46,5	8,5	6	20	40	<b>P1E-6MB0</b>
63	80	56,5	8,5	6	20	45	<b>P1E-6NB0</b>
80	100	72,0	10,5	8	25	45	<b>P1E-6PB0</b>
100	118	89,0	10,5	8	25	55	<b>P1E-6QB0</b>

## Encombrements (mm)

### Œillette à rotule AP6

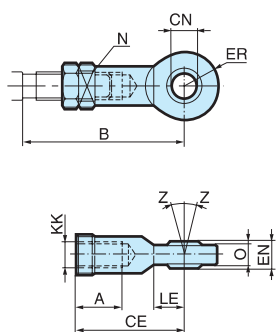

Vérin Ø mm	A mm	B min mm	B max mm	CE mm	CN H9 mm	EN h12 mm	ER mm	KK mm	LE min mm	M mm	N mm	O mm	Z mm	Référence
12	9	37	40	30	6	9	10	M6	10	3,2	10	6,8	10°	<b>P1A-4DRS</b>
16	9	37	40	30	6	9	10	M6	10	3,2	10	6,8	10°	<b>P1A-4DRS</b>
20	12	44	48	36	8	12	12	M8	12	4,0	13	9,0	12°	<b>P1A-4HRS</b>
25	15	48	55	43	10	14	14	M10X1,25	14	5,0	17	10,5	12°	<b>P1A-4JRS</b>
32	20	48	55	43	10	14	14	M10x1,25	15	5,0	17	10,5	12°	<b>P1C-4KRS</b>
40	22	56	62	50	12	16	16	M12x1,25	17	6,0	19	12,0	12°	<b>P1C-4LRS</b>
50	28	72	80	64	16	21	21	M16x1,5	22	8,0	22	15,0	15°	<b>P1C-4MRS</b>
63	28	72	80	64	16	21	21	M16x1,5	22	8,0	22	15,0	15°	<b>P1C-4MRS</b>
80	33	87	97	77	20	25	25	M20x1,5	26	10,0	32	18,0	15°	<b>P1C-4PRS</b>
100	33	87	97	77	20	25	25	M20x1,5	26	10,0	32	18,0	15°	<b>P1C-4PRS</b>

### Chape de tige AP2

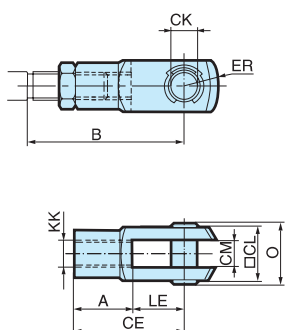

Vérin Ø mm	A mm	B min mm	B max mm	CE mm	CK h11/E9 mm	CL mm	CM mm	ER mm	KK mm	LE mm	M mm	O mm	Référence
12	12	28	34	24	6	12	6	7	M6	12	3,2	17,0	<b>P1A-4DRC</b>
16	12	28	34	24	6	12	6	7	M6	12	3,2	17,0	<b>P1A-4DRC</b>
20	16	37	44	32	8	16	8	10	M8	16	4,0	22,0	<b>P1A-4HRC</b>
25	20	45	52	40	10	20	10	12	M10X1,25	20	5,0	28,0	<b>P1A-4JRC</b>
32	20	45	52	40	10	20	10	16	M10x1,25	20	5,0	28,0	<b>P1C-4KRC</b>
40	24	54	60	48	12	24	12	19	M12x1,25	24	6,0	32,0	<b>P1C-4LRC</b>
50	32	72	80	64	16	32	16	25	M16x1,5	32	8,0	41,5	<b>P1C-4MRC</b>
63	32	72	80	64	16	32	16	25	M16x1,5	32	8,0	41,5	<b>P1C-4MRC</b>
80	40	90	100	80	20	40	20	32	M20x1,5	40	10,0	50,0	<b>P1C-4PRC</b>
100	40	90	100	80	20	40	20	32	M20x1,5	40	10,0	50,0	<b>P1C-4PRC</b>

### Chape compensatrice

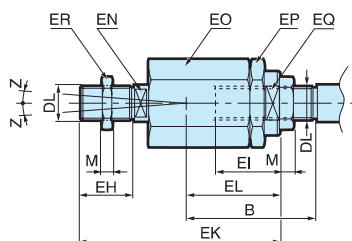

Vérin Ø mm	B min mm	B max mm	DL mm	EH mm	EI mm	EK mm	EL mm	EN mm	EO mm	EP mm	EQ mm	M mm	Z mm	Référence
32	36	43	M10x1,25	20	23	70	31	12	30	30	19	5	4°	<b>P1C-4KRF</b>
40	37	43	M12x1,25	23	23	67	31	12	30	30	19	6	4°	<b>P1C-4LRF</b>
50	53	61	M16x1,5	40	32	112	45	19	41	41	30	8	4°	<b>P1C-4MRF</b>
63	53	61	M16x1,5	40	32	112	45	19	41	41	30	8	4°	<b>P1C-4MRF</b>
80	57	67	M20x1,5	39	42	122	56	19	41	41	30	10	4°	<b>P1C-4PRF</b>
100	57	67	M20x1,5	39	42	122	56	19	41	41	30	10	4°	<b>P1C-4PRF</b>

### Ecrou de tige

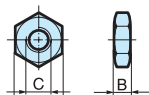

Vérin Ø mm	d mm	M mm	S mm	Référence
12	M6	3,2	10	<b>0261210800</b>
16	M6	3,2	10	<b>0261210800</b>
20	M8	4,0	13	<b>0261211000</b>
25	M10x1,25	5,0	17	<b>9128985601</b>
32	M10x1,25	5,0	17	<b>9128985601</b>
40	M12x1,25	6,0	19	<b>0261109910</b>
50	M16x1,5	8,0	24	<b>9128985603</b>
63	M16x1,5	8,0	24	<b>9128985603</b>
80	M20x1,5	10,0	30	<b>0261109911</b>
100	M20x1,5	10,0	30	<b>0261109911</b>

Les vérins amortissement élastique P1K ont été conçus pour des applications nécessitant une faible force d'amortissement en fin de course. La conception est basée sur ISO 6431 mais avec un encombrement en longueur plus petit. Grâce à leur forme fluide ainsi qu'à la pré-lubrification avec de la graisse blanche non toxique (USDA-H1), ils se révèlent particulièrement adaptés à l'industrie alimentaire de type machines à fromage.



- Diamètres 32 à 125 mm
- Versions simple et double effet
- Conception pour environnement propre
- Faible encombrement pour espaces réduits
- Amortissement élastique de fin de course en standard
- Version avec détection de position

### Caractéristiques d'utilisation

Pression d'utilisation 10 bar maxi.  
Température de fonctionnement -20°C à +70°C

Pour les renseignements techniques, consulter le CD.

## Double effet

### Ø32mm

Course mm	Référence
25	P1K-S032DA-0025
50	P1K-S032DA-0050
80	P1K-S032DA-0080
100	P1K-S032DA-0100
125	P1K-S032DA-0125
160	P1K-S032DA-0160
200	P1K-S032DA-0200
250	P1K-S032DA-0250

### Ø63mm

Course mm	Référence
25	P1K-S063DA-0025
50	P1K-S063DA-0050
80	P1K-S063DA-0080
100	P1K-S063DA-0100
125	P1K-S063DA-0125
160	P1K-S063DA-0160
200	P1K-S063DA-0200
250	P1K-S063DA-0250

### Ø125mm

Course mm	Référence
25	P1K-S0125DA-0025
50	P1K-S0125DA-0050
80	P1K-S0125DA-0080
100	P1K-S0125DA-0100
125	P1K-S0125DA-0125
160	P1K-S0125DA-0160
200	P1K-S0125DA-0200
250	P1K-S0125DA-0250
320	P1K-S0125DA-0320

### Ø40mm

Course mm	Référence
25	P1K-S040DA-0025
50	P1K-S040DA-0050
80	P1K-S040DA-0080
100	P1K-S040DA-0100
125	P1K-S040DA-0125
160	P1K-S040DA-0160
200	P1K-S040DA-0200
250	P1K-S040DA-0250

### Ø80mm

Course mm	Référence
25	P1K-S080DA-0025
50	P1K-S080DA-0050
80	P1K-S080DA-0080
100	P1K-S080DA-0100
125	P1K-S080DA-0125
160	P1K-S080DA-0160
200	P1K-S080DA-0200
250	P1K-S080DA-0250
320	P1K-S080DA-0320

### Ø50mm

Course mm	Référence
25	P1K-S050DA-0025
50	P1K-S050DA-0050
80	P1K-S050DA-0080
100	P1K-S050DA-0100
125	P1K-S050DA-0125
160	P1K-S050DA-0160
200	P1K-S050DA-0200
250	P1K-S050DA-0250

### Ø100mm

Course mm	Référence
25	P1K-S0100DA-0025
50	P1K-S0100DA-0050
80	P1K-S0100DA-0080
100	P1K-S0100DA-0100
125	P1K-S0100DA-0125
160	P1K-S0100DA-0160
200	P1K-S0100DA-0200
250	P1K-S0100DA-0250
320	P1K-S0100DA-0320



## Simple effet - type "pousser"

### Ø32mm

Course mm	Référence
25	<b>P1K-S032ST-0025</b>
50	<b>P1K-S032ST-0050</b>

### Ø63mm

Course mm	Référence
25	<b>P1K-S063ST-0025</b>
50	<b>P1K-S063ST-0050</b>

### Ø125mm

Course mm	Référence
50	<b>P1K-S0125ST-0050</b>

### Ø40mm

Course mm	Référence
25	<b>P1K-S040ST-0025</b>
50	<b>P1K-S040ST-0050</b>

### Ø80mm

Course mm	Référence
50	<b>P1K-S080ST-0050</b>

### Ø50mm

Course mm	Référence
25	<b>P1K-S050ST-0025</b>
50	<b>P1K-S050ST-0050</b>

### Ø100mm

Course mm	Référence
50	<b>P1K-S0100ST-0050</b>

## Encombremments (mm)

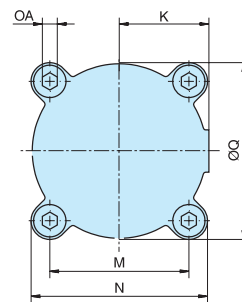
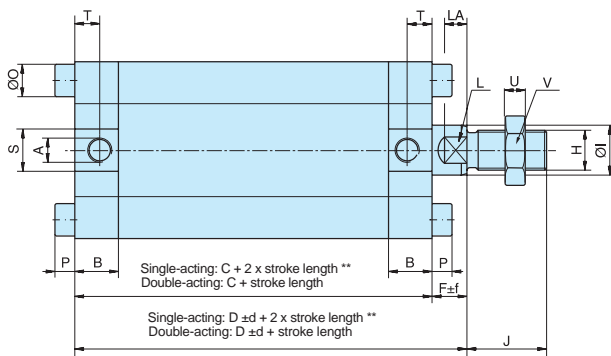

## Option tige traversante

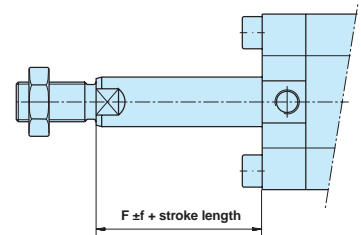

Vérin Ø mm	A	B	C	D	F	H	I	J	K	L	LA	M	N	O	OA
32	G1/8	17,0	65	75	10	M10x1,25	12	22	21,0	10	6	32,5	42,5	8,5	4
40	G1/8	17,0	65	78	13	M12x1,25	16	24	24,0	14	9	36,8	48,0	10,0	5
50	G1/8	17,5	71	85	14	M16x1,5	20	32	29,0	17	9	46,7	59,0	10,0	5
63	G1/8	17,5	72	86	14	M16x1,5	20	32	36,0	17	9	55,9	71,0	13,0	6
80	G1/4	21,5	85	101	16	M20x1,5	25	40	44,5	22	10	70,0	87,0	16,0	8
100	G1/4	21,5	87	108	21	M20x1,5	32	40	55,0	27	13	84,1	102,0	16,0	8
125	G3/8	25,5	94,5	115,5	21	M27x2	32	54	68,0	27	13	104,0	124,0	18,0	10

Vérin Ø mm	P	Q	S	T	U	V	Tolérances d	f	Tolérances 0-320 (6 bar)
32	5	37	17	10	5	17	0,9	1,2	+2,0
40	6	45	17	10	6	19	0,9	1,2	+2,0
50	6	56	17	10	8	24	0,9	1,2	+2,0
63	8	70	17	10	8	24	1,2	1,6	+2,5
80	10	87	21	12	10	30	1,2	1,6	+2,5
100	10	108	21	12	10	30	1,2	1,6	+2,5
125	12	134	25	14	13,5	41	1,2	1,6	+2,5

\* S=Course

\*\* Course 25 et 50 mm pour diamètres 32 à 63 mm, 50 mm pour diamètres 80 à 100 mm

## Encombremments (mm)

### Équerres

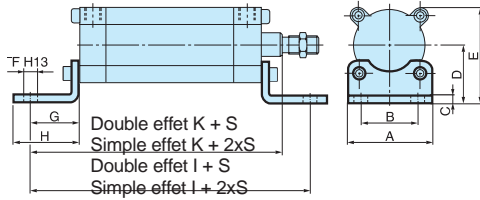

Pour un montage fixe du vérin. Les équerres sont destinées à être montées sur le flasque avant ou arrière.

Matériau :  
Équerre en acier galvanisé.  
Livrées par paire.

#### Lors du montage :

Défaire les vis de flasque du vérin puis monter la fixation avec les mêmes vis. Les vis qui accompagnent la fixation sont prévues pour une autre série de vérins et peut être utilisé uniquement pour le flasque avant (partie verrouillable) la série P1K-L et P1K-V.

Vérin Ø mm	A mm	B mm	C mm	D mm	E mm	F mm	G mm	H mm	I mm	K mm	Masse kg	Référence
32	48	32	5,0	32	53	7	24	32	113,0	99,0	0,08	<b>9121644801</b>
40	54	36	5,0	36	60	9	31	42	127,0	109,0	0,11	<b>9121644802</b>
50	64	45	6,0	45	75	9	33	45	137,0	118,0	0,18	<b>9121644803</b>
63	76	50	6,0	50	86	9	36	48	144,0	122,0	0,26	<b>9121644804</b>
80	94	63	8,0	63	107	12	43	58	171,0	144,0	0,50	<b>9121644805</b>
100	110	75	10,5	71	122	14	43	60	173,0	151,0	0,80	<b>9121644806</b>
125	135	90	12,5	90	157	16	45	70	184,5	160,5	1,40	<b>9121644807</b>

S = Course

### Bride

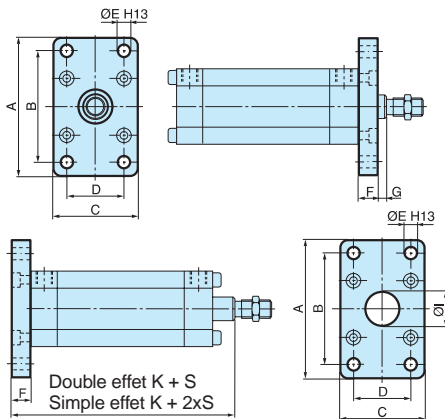

Pour un montage fixe du vérin. Les brides sont destinées à être montées sur le flasque avant ou arrière.

Matériaux :  
Ø32-63 mm: bride en aluminium anodisé.  
Ø80-125 mm: bride en acier galvanisé  
Les brides sont livrées complètes, avec vis pour montage sur le vérin.

#### Lors du montage :

Défaire les vis de flasque du vérin puis monter la fixation avec les mêmes vis. Les vis qui accompagnent la fixation sont prévues pour une autre série de vérins et peut être utilisées pour le flasque avant (partie verrouillable) la série P1K-L et P1K-V.

Vérin Ø mm	A mm	B mm	C mm	D mm	E mm	F mm	G mm	H mm	I mm	Masse kg	Référence
32	80	64	48	32	7	10	0	86,0	27	0,26	<b>9121644901</b>
40	90	72	54	36	9	13	0	91,0	32	0,37	<b>9121644902</b>
50	110	90	64	45	9	13	1	98,0	40	0,52	<b>9121644903</b>
63	120	100	76	50	9	16	-2	102,0	40	0,90	<b>9121644904</b>
80	155	126	94	63	12	18	-2	119,0	50	1,59	<b>9121644905</b>
100	180	150	110	75	14	18	3	126,0	60	2,19	<b>9121644906</b>
125	220	180	135	90	16	20	1	135,5	72	3,90	<b>9121644907</b>

S = Course

## Encombremments (mm)

### Chape arrière

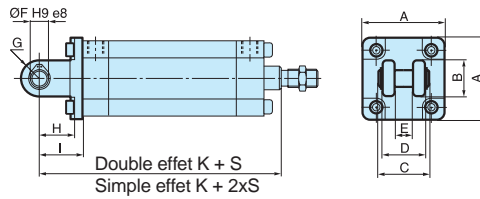

Pour un montage articulé du vérin. Cette chape arrière peut être combinée avec la chape arrière et le tenon à rotule.

Matériaux :

Fixation en aluminium anodisé et axe en acier trempé.

La fixation est livrée complète avec son axe et ses circlips.

**Lors du montage :**

Défaire les vis de flasque du vérin puis monter la fixation avec les mêmes vis. Les vis qui accompagnent la fixation sont prévues pour une autre série de vérins et ne doivent pas être utilisées pour la série P1K.

Vérin Ø mm	A mm	B mm	C mm	D mm	E mm	F mm	G mm	H mm	I mm	K mm	Masse kg	Référence
32	48	22	33	26	10	10	11	15,0	22	97,0	0,05	9121644601
40	54	24	35	28	12	12	12	21,0	28	106,0	0,13	9121644602
50	64	32	39	32	12	12	13	19,5	28	113,0	0,18	9121644603
63	76	39	47	40	16	16	17	26,0	36	122,0	0,34	9121644604
80	94	48	57	50	16	16	17	26,0	38	139,0	0,57	9121644605
100	110	62	67	60	20	20	21	29,0	43	151,0	0,91	9121644606
125	135	70	77	70	25	25	26	35,0	50	165,5	2,90	9121644607

S = Course

### Chape arrière

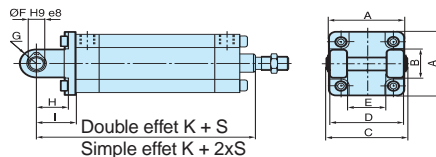

Pour un montage articulé du vérin. Cette chape arrière peut être combinée avec la chape arrière.

Matériaux :

Fixation en aluminium anodisé et axe en acier trempé.

La fixation est livrée complète avec axe et circlips.

**Lors du montage :**

Défaire les vis de flasque du vérin puis monter la fixation avec les mêmes vis. Les vis qui accompagnent la fixation sont prévues pour une autre série de vérins et ne doivent pas être utilisées pour la série P1K.

Vérin Ø mm	A mm	B mm	C mm	D mm	E mm	F mm	G mm	H mm	I mm	K mm	Masse kg	Référence
32	48	22	52	45	26	10	11	15,0	22	97,0	0,13	9121644701
40	54	24	59	52	28	12	12	21,0	28	106,0	0,19	9121644702
50	64	32	67	60	32	12	13	19,5	28	113,0	0,22	9121644703
63	76	39	77	70	40	16	17	26,0	36	122,0	0,40	9121644704
80	94	48	97	90	50	16	17	26,0	38	139,0	0,65	9121644705
100	110	62	117	110	60	20	21	29,0	43	151,0	1,09	9121644706
125	135	70	137	130	70	25	26	35,0	50	165,5	3,60	9121644707

S = Course

### Tenon à rotule

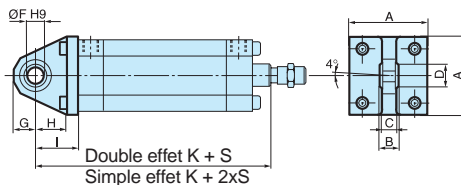

Pour un montage articulé du vérin. Le tenon à rotule permet l'articulation latéralement  $\pm 4$ . Ce tenon peut être combiné avec la chape arrière.

Matériaux :

Fixation en aluminium anodisé et palier d'articulation en acier trempé.

**Lors du montage :**

Défaire les vis de flasque du vérin puis monter la fixation avec les mêmes vis. Les vis qui accompagnent la fixation sont prévues pour une autre série de vérins et ne doivent pas être utilisées pour la série P1K.

Vérin Ø mm	A mm	B mm	C mm	D mm	F mm	G mm	H mm	I mm	K mm	Masse kg	Référence
32	48	9	7,5	13,0	10	12,5	15,0	22	97,0	0,08	9121568601
40	54	12	9,0	15,5	12	15,5	21,0	28	106,0	0,12	9121568602
50	64	12	9,0	15,5	12	16,5	19,5	28	113,0	0,17	9121568603
63	76	16	12,5	20,0	16	19,5	26,0	36	122,0	0,30	9121568604
80	94	16	12,5	20,0	16	21,5	26,0	38	139,0	0,49	9121568605
100	110	20	16,0	25,0	20	25,5	29,0	43	151,0	0,73	9121568606
125	135	25	20,5	30,5	25	30,0	35,0	50	165,5	2,40	9121568607

S = Course

## Encombremements (mm)

### Œilleton à rotule AP6



Destiné au montage articulé du vérin.  
Sans entretien PTFE.

Matériaux :  
Œilleton à rotule en acier zingué  
Rotule norme DIN 648K, acier trempé.

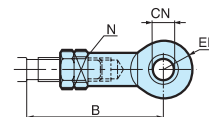

### Œilleton à rotule, inoxydable AP6



Pour le montage articulé du vérin.  
Sans entretien.

Matériaux :  
Œilleton : acier inoxydable  
Rotule selon DIN 648K : acier inoxydable

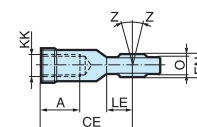

Utiliser un écrou inoxydable (voir page 21) avec cet œilleton.

Suivant ISO 8139

Vérin dia. mm	A mm	B min mm	B max mm	CE mm	CN H9 mm	EN h12 mm	ER mm	KK	LE	N* min mm	O mm	Z mm	Masse kg	Référence Acier zingué	Référence Acier inoxydable
32	20	48,0	55	43	10	14	14	M10x1,25	15	17	10,5	12°	0,08	<b>P1C-4KRS</b>	<b>P1S-4JRT</b>
40	22	56,0	62	50	12	16	16	M12x1,25	17	19	12,0	12°	0,12	<b>P1C-4LRS</b>	<b>P1S-4LRT</b>
50	28	72,0	80	64	16	21	21	M16x1,5	22	22	15,0	15°	0,25	<b>P1C-4MRS</b>	<b>P1S-4MRT</b>
63	28	72,0	80	64	16	21	21	M16x1,5	22	22	15,0	15°	0,25	<b>P1C-4MRS</b>	<b>P1S-4MRT</b>
80	33	87,0	97	77	20	25	25	M20x1,5	26	32	18,0	15°	0,46	<b>P1C-4PRS</b>	<b>P1S-4PRT</b>
100	33	87,0	97	77	20	25	25	M20x1,5	26	32	18,0	15°	0,46	<b>P1C-4PRS</b>	<b>P1S-4PRT</b>
125	51	123,5	137	110	30	37	35	M27x2	36	41	25,0	15°	1,28	<b>P1C-4RRS</b>	<b>P1S-4RRT</b>

\* Prise de clé

### Chape de tige AP2



Destinée au montage articulé du vérin.

Matériaux :  
Chape et clip en acier galvanisé  
Axe en acier trempé

Livrée complète avec axe.

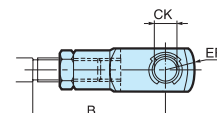

### Chape de tige, inoxydable AP2



Pour le montage articulé du vérin.

Matériau :  
Chape : acier inoxydable  
Axe : acier inoxydable  
Circlips selon DIN 471 : acier inoxydable

Utiliser un écrou inoxydable (voir page 21) avec cet Chape de tige.

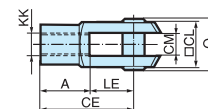

Suivant ISO 8140

Vérin dia. mm	A mm	B min mm	B max mm	CE mm	CK mm	CL mm	CM mm	ER mm	KK	LE mm	O mm	Masse kg	Référence Acier zingué	Référence Acier inoxydable
32	20	45,0	52	40	10	20	10	16	M10x1,25	20	28,0	0,09	<b>P1C-4KRC</b>	<b>P1S-4JRD</b>
40	24	54,0	60	48	12	24	12	19	M12x1,25	24	32,0	0,15	<b>P1C-4LRC</b>	<b>P1S-4LRD</b>
50	32	72,0	80	64	16	32	16	25	M16x1,5	32	41,5	0,35	<b>P1C-4MRC</b>	<b>P1S-4MRD</b>
63	32	72,0	80	64	16	32	16	25	M16x1,5	32	41,5	0,35	<b>P1C-4MRC</b>	<b>P1S-4MRD</b>
80	40	90,0	100	80	20	40	20	32	M20x1,5	40	50,0	0,75	<b>P1C-4PRC</b>	<b>P1S-4PRD</b>
100	40	90,0	100	80	20	40	20	32	M20x1,5	40	50,0	0,75	<b>P1C-4PRC</b>	<b>P1S-4PRD</b>
125	56	123,5	137	110	30	55	30	45	M27x254	72,0		2,10	<b>P1C-4RRC</b>	<b>P1S-4RRD</b>



## Encombremments (mm)

### Chape compensatrice



Destiné au montage articulé du vérin.  
Sans entretien PTFE.

Matériaux :  
Œillette à rotule en acier zingué  
Rotule norme DIN 648K, acier trempé.

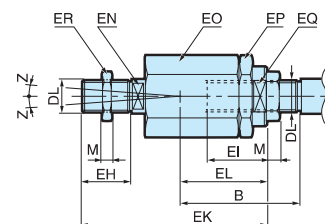

Vérin bore mm	B min mm	B max mm	DL	EH mm	EI mm	EK mm	EL mm	EN mm	EO mm	EP mm	EQ mm	ER mm	M mm	Z	Masse kg	Référence
32	36,0	43	M10x1,25	20	23	70	31	12	30	30	19	30	5,0	4°	0,21	<b>P1C-4KRF</b>
40	37,0	43	M12x1,25	23	23	67	31	12	30	30	19	30	6,0	4°	0,22	<b>P1C-4LRF</b>
50	53,0	61	M16x1,5	40	32	112	45	19	41	41	30	41	8,0	4°	0,67	<b>P1C-4MRF</b>
63	53,0	61	M16x1,5	40	32	112	45	19	41	41	30	41	8,0	4°	0,67	<b>P1C-4MRF</b>
80	57,0	67	M20x1,5	39	42	122	56	19	41	41	30	41	10,0	4°	0,72	<b>P1C-4PRF</b>
100	57,0	67	M20x1,5	39	42	122	56	19	41	41	30	41	10,0	4°	0,72	<b>P1C-4PRF</b>
125	75,5	89	M27x2	48	48	145	60	24	55	55	32	55	13,5	4°	1,80	<b>P1C-4RRF</b>

### Écrou de tige



Pour le montage d'accessoires fixes sur la tige.

Matériau :  
Acier zingué

Les vérins sont livrés complets, avec un écrou de tige en acier zingué

### Écrou de tige, inoxydable



Pour le montage d'accessoires fixes sur la tige.

Matériau :  
Acier inoxydable A2

Les vérins sont livrés complets, avec un écrou de tige en acier zingué

### Écrou de tige, résistant aux acides



Pour le montage d'accessoires fixes sur la tige.

Matériau :  
Acier résistant aux acides A4

Cet écrou est livré avec les vérins à tige résistant aux acides.

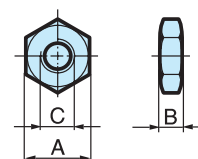

Suivant ISO 8140

Vérin Ø	A mm	B mm	C mm	Masse kg	Référence Acier zingué	Référence Acier inoxydable	Référence Résistant aux acides
32	17	5,0	M10x1,25	0,007	<b>9128985601</b>	<b>9126725404</b>	<b>0261109919</b>
40	19	6,0	M12x1,25	0,010	<b>0261109910</b>	<b>9126725405</b>	<b>0261109920</b>
50	24	8,0	M16x1,5	0,021	<b>9128985603</b>	<b>9126725406</b>	<b>0261109917</b>
63	24	8,0	M16x1,5	0,021	<b>9128985603</b>	<b>9126725406</b>	<b>0261109917</b>
80	30	10,0	M20x1,5	0,040	<b>0261109911</b>	<b>0261109921</b>	<b>0261109916</b>
100	30	10,0	M20x1,5	0,040	<b>0261109911</b>	<b>0261109921</b>	<b>0261109916</b>
125	41	13,5	M27x2	0,100	<b>0261109912</b>	<b>0261109922</b>	<b>0261109918</b>

## Encombrements (mm)

### Chape arrière mâle\*



**Chape arrière femelle\*\*** Dans cette combinaison, la chape arrière est prévue pour être montée sur le vérin répondant.

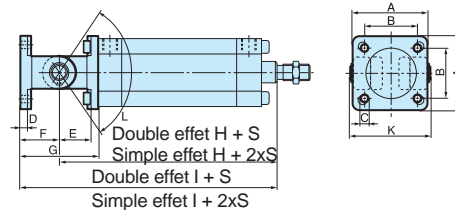

Vérin Ø	A mm	B mm	C mm	D mm	E mm	F mm	G mm	H mm	I mm	K mm	L mm	Référence *	Référence **
32	48	32,5	5,5	7,0	15,0	22	44	97,0	119,0	52	104°	<b>9121644601</b>	<b>9121644701</b>
40	54	36,8	6,6	7,0	21,0	28	56	106,0	134,0	59	130°	<b>9121644602</b>	<b>9121644702</b>
50	64	46,7	6,6	8,5	19,5	28	56	113,0	141,0	67	120°	<b>9121644603</b>	<b>9121644703</b>
63	76	55,9	9,0	10,0	26,0	36	72	122,0	158,0	77	110°	<b>9121644604</b>	<b>9121644704</b>
80	94	70,0	11,0	12,0	26,0	38	76	139,0	177,0	97	80°	<b>9121644605</b>	<b>9121644705</b>
100	110	84,1	11,0	14,0	29,0	43	86	146,0	189,0	117	82°	<b>9121644606</b>	<b>9121644706</b>
125	135	104,0	14,0	15,0	35,0	50	100	165,5	215,5	137	82°	<b>9121644607</b>	<b>9121644707</b>

S = Course

### Tenon à rotule mâle\*



**Chape arrière femelle\*\*** Dans cette combinaison, le tenon à rotule est prévu pour être monté sur le vérin correspondant.

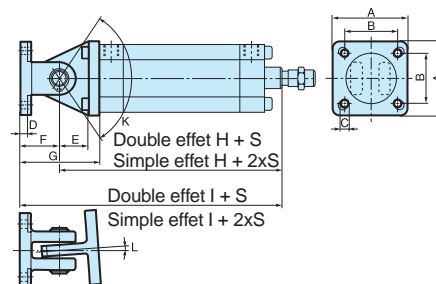

Vérin Ø	A mm	B mm	C mm	D mm	E mm	F mm	G mm	H mm	I mm	K mm	L mm	Référence *	Référence **
32	48	32,5	5,5	7,0	15,0	22	44	97,0	119,0	104°	5,7°	<b>9121568601</b>	<b>9121644601</b>
40	54	36,8	6,6	7,0	21,0	28	56	106,0	134,0	130°	5,5°	<b>9121568602</b>	<b>9121644602</b>
50	64	46,7	6,6	8,5	19,5	28	56	113,0	141,0	120°	5,2°	<b>9121568603</b>	<b>9121644603</b>
63	76	55,9	9,0	10,0	26,0	36	72	122,0	158,0	110°	5,1°	<b>9121568604</b>	<b>9121644604</b>
80	94	70,0	11,0	12,0	26,0	38	76	139,0	177,0	80°	4,6°	<b>9121568605</b>	<b>9121644605</b>
100	110	84,1	11,0	14,0	29,0	43	86	146,0	189,0	82°	4,4°	<b>9121568606</b>	<b>9121644606</b>
125	135	104,0	14,0	15,0	35,0	50	100	165,5	215,5	82°	4,4°	<b>9121568607</b>	<b>9121644607</b>

S = Course

Les vérins P1A sont adaptés à un grand nombre d'applications. Les vérins sont spécialement étudiés pour les tâches peu les industries de l'emballage, l'alimentaire et le textile. Les cotes d'encombrement sont conformes à la norme ISO 6432 ce qui leur garantit une totale interchangeabilité.



- Diamètres 10 à 25 mm suivant ISO 6432
- Piston magnétique en standard
- Amortissement en fin de course pour une grande durabilité
- Amortissement élastique ou pneumatique réglable
- Gamme complète de fixations et de capteurs
- Unités de guidage en option

### Caractéristiques de fonctionnement

Pression d'utilisation	10 bar maxi.
Températures de fonctionnement	
Version standard	-20°C à +80°C Ø10-25mm

Prélubrifié : une lubrification ultérieure n'est pas nécessaire. Si une lubrification additionnelle est effectuée, elle doit être renouvelée périodiquement.

Pour les renseignements techniques, consulter le CD.

## Double effet, amortissement élastique

### Ø10mm - (M5)

Course mm	Référence
10	P1A-S010DS-0010
15	P1A-S010DS-0015
25	P1A-S010DS-0025
30	P1A-S010DS-0030
40	P1A-S010DS-0040
50	P1A-S010DS-0050
80	P1A-S010DS-0080
100	P1A-S010DS-0100
125	P1A-S010DS-0125

### Ø16mm - (M5)

Course mm	Référence
10	P1A-S016DS-0010
15	P1A-S016DS-0015
25	P1A-S016DS-0025
30	P1A-S016DS-0030
40	P1A-S016DS-0040
50	P1A-S016DS-0050
80	P1A-S016DS-0080
100	P1A-S016DS-0100
125	P1A-S016DS-0125
160	P1A-S016DS-0160
200	P1A-S016DS-0200

### Ø25mm - (G1/8)

Course mm	Référence
10	P1A-S025DS-0010
15	P1A-S025DS-0015
25	P1A-S025DS-0025
30	P1A-S025DS-0030
40	P1A-S025DS-0040
50	P1A-S025DS-0050
80	P1A-S025DS-0080
100	P1A-S025DS-0100
125	P1A-S025DS-0125
160	P1A-S025DS-0160
200	P1A-S025DS-0200
250	P1A-S025DS-0250
320	P1A-S025DS-0320

### Ø12mm - (M5)

Course mm	Référence
10	P1A-S012DS-0010
15	P1A-S012DS-0015
25	P1A-S012DS-0025
30	P1A-S012DS-0030
40	P1A-S012DS-0040
50	P1A-S012DS-0050
80	P1A-S012DS-0080
100	P1A-S012DS-0100
125	P1A-S012DS-0125
160	P1A-S012DS-0160
200	P1A-S012DS-0200

### Ø20mm - (G1/8)

Course mm	Référence
10	P1A-S020DS-0010
15	P1A-S020DS-0015
25	P1A-S020DS-0025
30	P1A-S020DS-0030
40	P1A-S020DS-0040
50	P1A-S020DS-0050
80	P1A-S020DS-0080
100	P1A-S020DS-0100
125	P1A-S020DS-0125
160	P1A-S020DS-0160
200	P1A-S020DS-0200
250	P1A-S020DS-0250
320	P1A-S020DS-0320

### Capteurs



Note : Capteurs voir page 96.

 Produit tenu en stock.

## Simple effet, type "pousser"

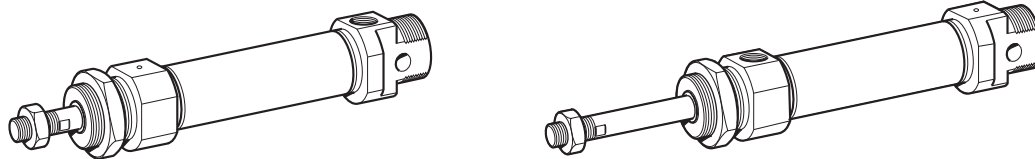
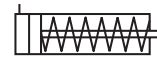

### Ø10mm - (M5)

Course mm	Référence
10	P1A-S010SS-0010
15	P1A-S010SS-0015
25	P1A-S010SS-0025
40	P1A-S010SS-0040
50	P1A-S010SS-0050
80	P1A-S010SS-0080

### Ø16mm - (M5)

Course mm	Référence
10	P1A-S016SS-0010
15	P1A-S016SS-0015
25	P1A-S016SS-0025
40	P1A-S016SS-0040
50	P1A-S016SS-0050
80	P1A-S016SS-0080

### Ø25mm - (G1/8)

Course mm	Référence
10	P1A-S025SS-0010
15	P1A-S025SS-0015
25	P1A-S025SS-0025
40	P1A-S025SS-0040
50	P1A-S025SS-0050
80	P1A-S025SS-0080

### Ø12mm - (M5)

Course mm	Référence
10	P1A-S012SS-0010
15	P1A-S012SS-0015
25	P1A-S012SS-0025
40	P1A-S012SS-0040
50	P1A-S012SS-0050
80	P1A-S012SS-0080

### Ø20mm - (G1/8)

Course mm	Référence
10	P1A-S020SS-0010
15	P1A-S020SS-0015
25	P1A-S020SS-0025
40	P1A-S020SS-0040
50	P1A-S020SS-0050
80	P1A-S020SS-0080

## Simple effet, type « tirer »



### Ø16mm - (M5)

Course mm	Référence
10	P1A-S016TS-0010
15	P1A-S016TS-0015
25	P1A-S016TS-0025
40	P1A-S016TS-0040
50	P1A-S016TS-0050

### Ø20mm - (G1/8)

Course mm	Référence
10	P1A-S020TS-0010
15	P1A-S020TS-0015
25	P1A-S020TS-0025
40	P1A-S020TS-0040
50	P1A-S020TS-0050
80	P1A-S020TS-0080

### Ø25mm - (G1/8)

Course mm	Référence
10	P1A-S025TS-0010
15	P1A-S025TS-0015
25	P1A-S025TS-0025
40	P1A-S025TS-0040
50	P1A-S025TS-0050
80	P1A-S025TS-0080

## Double effet, amortissement réglable

### Amortissement efficace

Disponible dans les deux versions. La première est équipée d'un système d'amortissement fixe en fin de course. La seconde un amortissement pneumatique réglable à l'aide de vis permettant d'effectuer un réglage fin et aisé. Cette version permet de déplacer une masse plus importante à une vitesse plus élevée.

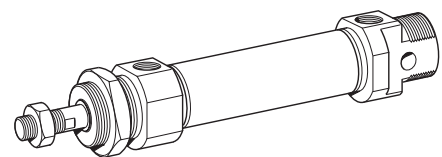

### Ø16mm - (M5)

Course mm	Référence
20	P1A-S016MS-0020
25	P1A-S016MS-0025
30	P1A-S016MS-0030
40	P1A-S016MS-0040
50	P1A-S016MS-0050
80	P1A-S016MS-0080
100	P1A-S016MS-0100
125	P1A-S016MS-0125
160	P1A-S016MS-0160
200	P1A-S016MS-0200

### Ø20mm - (G1/8)

Course mm	Référence
20	P1A-S020MS-0020
25	P1A-S020MS-0025
30	P1A-S020MS-0030
40	P1A-S020MS-0040
50	P1A-S020MS-0050
80	P1A-S020MS-0080
100	P1A-S020MS-0100
125	P1A-S020MS-0125
160	P1A-S020MS-0160
200	P1A-S020MS-0200
250	P1A-S020MS-0250
320	P1A-S020MS-0320

### Ø25mm - (G1/8)

Course mm	Référence
20	P1A-S025MS-0020
25	P1A-S025MS-0025
30	P1A-S025MS-0030
40	P1A-S025MS-0040
50	P1A-S025MS-0050
80	P1A-S025MS-0080
100	P1A-S025MS-0100
125	P1A-S025MS-0125
160	P1A-S025MS-0160
200	P1A-S025MS-0200
250	P1A-S025MS-0250
320	P1A-S025MS-0320

 Produit tenu en stock.

## Variantes

### Températures de fonctionnement

#### Hautes températures

Ø10, 12 et 16mm -10°C à +120°C Piston non magnétique

Ø20 et 25mm -10°C à +150°C Piston non magnétique

#### Joint de flasque avant

Elastomère fluoré -20°C à +80°C Piston magnétique



## Options vérins

Double effet, tige traversante, amortissement réglable Ø16 - Ø25 mm

Double effet, tige traversante, amortissement fixe Ø10 - Ø25 mm

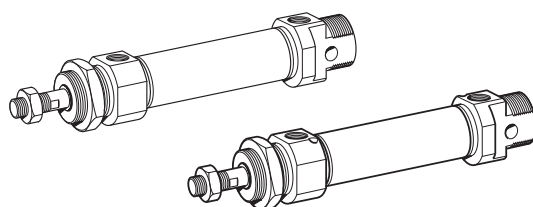

Double effet, tige traversante, amortissement réglable Ø16 - Ø25 mm

Double effet, tige traversante, amortissement fixe Ø10 - Ø25 mm

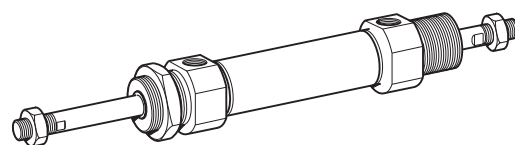

## Options vérins simple effet

Simple effet, "rentrer" Ø16 - Ø25

Simple effet, type "pousser" Ø10 - Ø25

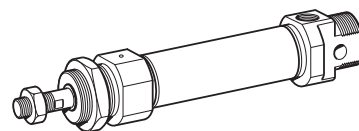

## Unités de guidage type U, avec paliers lisses

Les vérins mini ISO P1A peuvent être équipés d'un système de guidage anti-rotation de la tige. Le dispositif anti-rotation incorporé guide le mouvement de la tige et permet au vérin d'absorber un moment de torsion exercé sur la tige ou/et une importante force transversale.

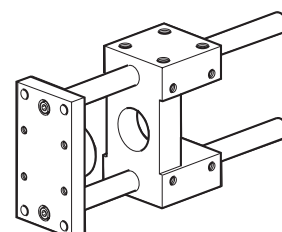



## Encombrements (mm), vérins simple et doublet effet

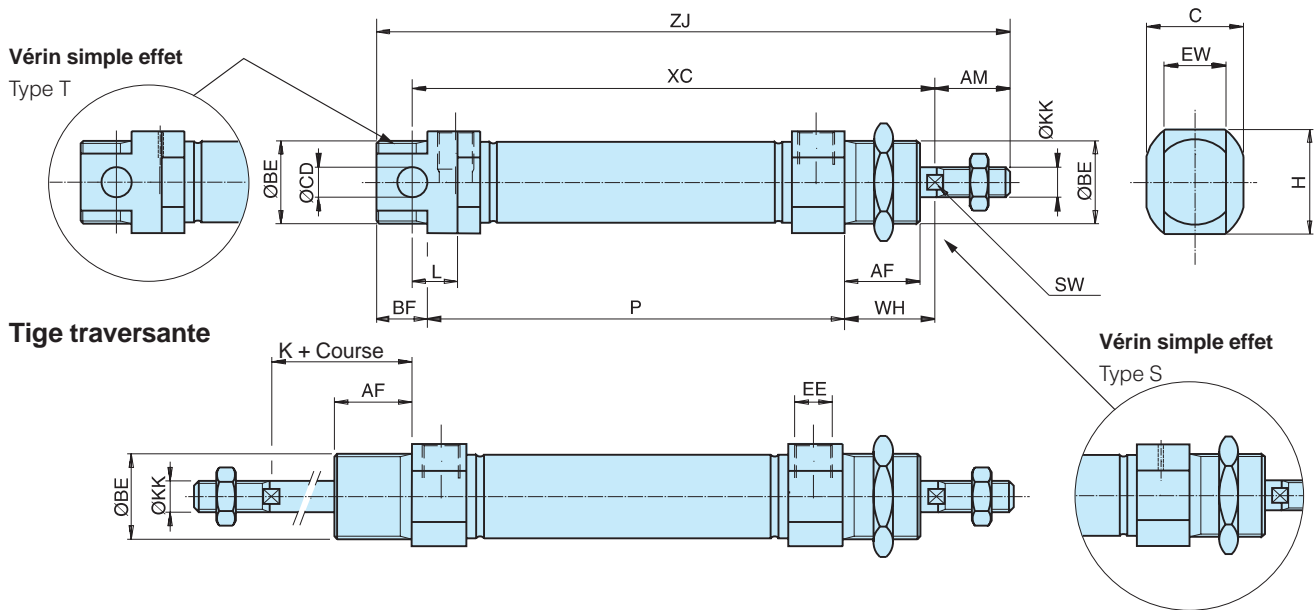

Vérin Ømm	AM 0/-2 mm	BE	AF mm	BF mm	C mm	CDH9EE mm	EW mm	H mm	KK	L mm	SW mm	WH±1,2 mm	
10	12	M12x1,25	12	10	13,0	4	M5	8	13,0	M4	6	-	16
12	16	M16x1,5	18	13	17,8	6	M5	12	17,8	M6	9	5	22
16 <sup>1)</sup>	16	M16x1,5	18	13	17,8	6	M5	12	17,8	M6	9	5	22
16 <sup>2)</sup>	16	M16x1,5	18	13	23,8	6	M5	12	23,8	M6	9	5	22
20	20	M22x1,5	20	14	23,8	8	G1/8	16	23,8	M8	12	7	24
25	22	M22x1,5	22	14	26,8	8	G1/8	16	26,8	M10x1,25	12	9	28

1) P1A-S016DS/SS/TS

2) P1A-S016MS

### Vérin double effet

Vérin Ømm	XC mm	ZJ mm	P mm
10	64 + Course	84 + Course	46 + Course
12	75 + Course	99 + Course	48 + Course
16	82 + Course	104 + Course	53 + Course
20	95 + Course	125 + Course	67 + Course
25	104 + Course	132 + Course	68 + Course

### Vérin simple effet, tige rentrée au repos, type SS

Course/ Vérin Ømm	10	15	25	40	50	80	10	15	25	40	50	80	10	15	25	40	50	80
	XC	XC	XC	XC	XC	XC	ZJ	ZJ	ZJ	ZJ	ZJ	ZJ	P	P	P	P	P	P
	mm	mm	mm	mm	mm	mm	mm	mm	mm	mm	mm	mm	mm	mm	mm	mm	mm	mm
10	74	79	89	126	136	174	94	99	109	146	156	194	56	61	71	108	118	156
12	85	90	100	132	142	185	109	114	124	156	166	209	58	63	73	105	115	158
16	92	97	107	122	132	184	114	119	129	144	154	206	63	68	78	93	103	155
20	105	110	120	135	145	191	135	140	150	165	175	221	77	82	92	107	117	163
25	114	119	129	144	154	201	142	147	157	172	182	229	78	83	93	108	118	165

### Vérin simple effet, tige sortie au repos, type TS

Course/ Vérin Ømm	10	15	25	40	50	80	10	15	25	40	50	80	10	15	25	40	50	80
	XC <sup>3)</sup>	XC <sup>3)</sup>	XC <sup>3)</sup>	XC <sup>3)</sup>	XC <sup>3)</sup>	XC <sup>3)</sup>	ZJ <sup>3)</sup>	ZJ <sup>3)</sup>	ZJ <sup>3)</sup>	ZJ <sup>3)</sup>	ZJ <sup>3)</sup>	ZJ <sup>3)</sup>	P	P	P	P	P	P
	mm	mm	mm	mm	mm	mm	mm	mm	mm	mm	mm	mm	mm	mm	mm	mm	mm	mm
16	107	112	122	137	147	-	129	134	144	159	169	-	78	83	93	108	118	-
20	120	125	135	150	160	195	150	155	165	180	190	225	92	97	107	122	132	167
25	129	134	144	159	169	205	157	162	172	187	197	233	93	98	108	123	133	169

\* valable pour le vérin dont la tige est complètement rentrée sur le dessin coté

Tolérance par longueur ±1 mm

Tolérance par course +1,5/0 mm

## Encombrements (mm)

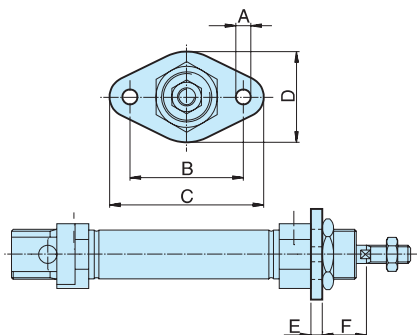

### Bride MF8

Vérin Ø mm	A mm	B mm	C mm	D mm	E mm	F mm	Référence
10	4,5	30	40	22	3	13	<b>P1A-4CMB</b>
12-16	5,5	40	52	30	4	18	<b>P1A-4DMB</b>
20	6,6	50	66	40	5	19	<b>P1A-4HMB</b>
25	6,6	50	66	40	5	23	<b>P1A-4HMB</b>

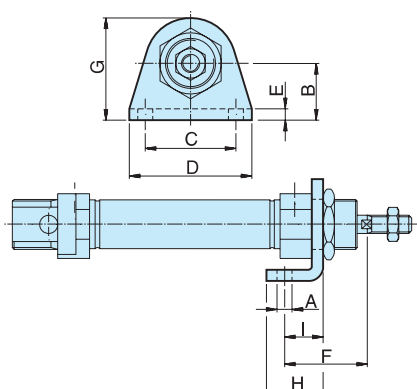

### Equerre MS3

Vérin Ø mm	A mm	B mm	C mm	D mm	E mm	F mm	G mm	H mm	I mm	Référence
10	4,5	16	25	35	3	24	26,0	16	11	<b>P1A-4CMF</b>
12-16	5,5	20	32	42	4	32	32,5	20	14	<b>P1A-4DMF</b>
20	6,5	25	40	54	5	36	45,0	25	17	<b>P1A-4HMF</b>
25	6,5	25	40	54	5	40	45,0	25	17	<b>P1A-4HMF</b>

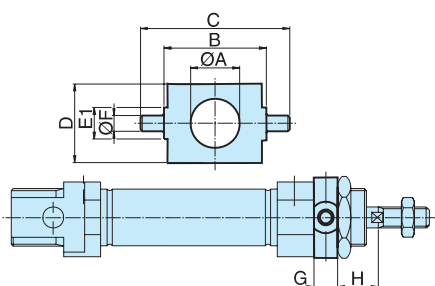

### Tourillon d'extrémité inoxydable

Vérin Ø mm	A mm	B h14 mm	C mm	D mm	E1 mm	F e9 mm	G mm	H mm	Référence
10	12,5	26	38	20	9	4	6	10	<b>P1A-4CMJZ</b>
12-16	16,5	38	58	25	13	6	8	14	<b>P1A-4DMJZ</b>
20	22,5	46	66	30	13	6	8	16	<b>P1A-4HMJZ</b>
25	22,5	46	66	30	13	6	8	20	<b>P1A-4HMJZ</b>

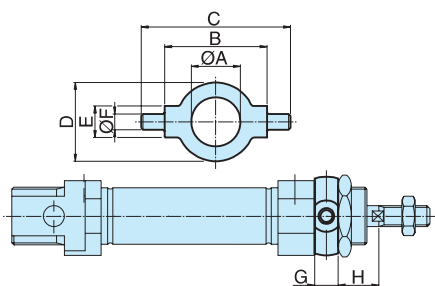

### Tourillon d'extrémité inoxydable

Vérin Ø mm	A mm	B h14 mm	C mm	D mm	E mm	F e9 mm	G mm	H mm	Référence
10	12,5	26	38	20	8	4	6	10	<b>P1A-4CMJZ</b>
12-16	16,5	38	58	25	10	6	8	14	<b>P1A-4DMJZ</b>
20	22,5	46	66	30	10	6	8	16	<b>P1A-4HMJZ</b>
25	22,5	46	66	30	10	6	8	20	<b>P1A-4HMJZ</b>

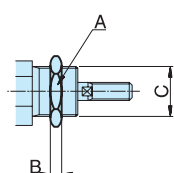

### Tourillon d'extrémité

Vérin Ø mm	A mm	B mm	C	Référence
10	19	6	M12x1,25	<b>9126725405</b>
12-16	24	8	M16x1,50	<b>9126725406</b>
20-25	32	11	M22x1,50	<b>9126725407</b>

## Encombrements (mm)

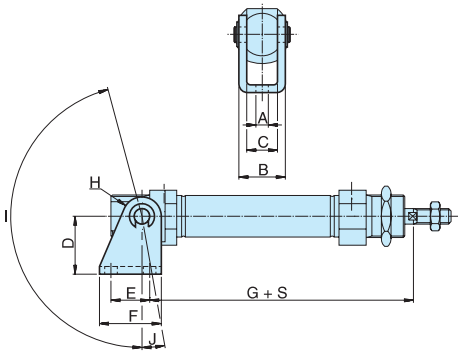

### Articulation arrière AB3

Vérin Ø mm	A mm	B mm	C mm	D mm	E mm	F mm	G mm	H mm	I °	J °	Référence
10	4,5	13	8	24	12,5	20	65,3	5	160	17	<b>P1A-4CMT</b>
12	5,5	18	12	27	15,0	25	73,0	7	170	15	<b>P1A-4DMT</b>
16	5,5	18	12	27	15,0	25	80,0	7	170	15	<b>P1A-4DMT</b>
20	6,5	24	16	30	20,0	32	91,0	10	165	10	<b>P1A-4HMT</b>
25	6,5	24	16	30	20,0	32	100,0	10	165	10	<b>P1A-4HMT</b>

S=course

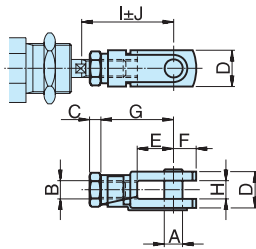

### Chape de tige AP2

Vérin Ø mm	A mm	B	C mm	D mm	E mm	F mm	G mm	H mm	I mm	J mm	Référence
10	4	M4	2,2	8	8	5	16	4	22,0	2,0	<b>P1A-4CRC</b>
12-16	6	M6	3,2	12	12	7	24	6	31,0	3,0	<b>P1A-4DRC</b>
20	8	M8	4,0	16	16	10	32	8	40,5	3,5	<b>P1A-4HRC</b>
25	10	M10x1,25	5,0	20	20	12	40	10	49,0	3,0	<b>P1A-4JRC</b>

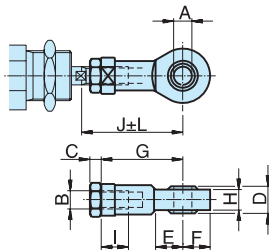

### Oeilleton à rotule AP6

Vérin Ø mm	A mm	B	C mm	D mm	E mm	F mm	G mm	H mm	I mm	J mm	K mm	L mm	Référence
10	5	M4	2,2	8	10	9	27	6,0	8	33,0	9	2,0	<b>P1A-4CRS</b>
12-16	6	M6	3,2	9	10	10	30	6,8	9	38,5	11	1,5	<b>P1A-4DRS</b>
20	8	M8	4,0	12	12	12	36	9,0	12	46,0	14	2,0	<b>P1A-4HRS</b>
25	10	M10x1,25	5,0	14	14	14	43	10,5	15	52,5	17	2,5	<b>P1A-4JRS</b>

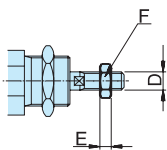

### Ecrou de tige inoxydable

Vérin Ø mm	D	F mm	E mm	Référence
10	M4	7	2,2	<b>9127385121</b>
12-16	M6	10	3,2	<b>9127385122</b>
20	M8	13	4,0	<b>9127385123</b>
25	M10x1,25	17	5,0	<b>9126725404</b>

Les vérins P1S en acier inoxydable ont été spécialement conçus pour les milieux éprouvants. Grâce à leur forme fluide, aux joints extérieurs en caoutchouc fluoré ainsi qu'à la pré-lubrification avec de la graisse blanche non toxique (USDA-H1), ils se révèlent particulièrement adaptés à l'industrie alimentaire.

Tous les vérins possèdent un piston magnétique permettant une détection sans contact. Les cotes d'encombrement sont conformes à la norme ISO 6432, ce qui leur confère des avantages décisifs pour l'installation et l'interchangeabilité.



- Conception en acier inoxydable et poids réduit
- Diamètres 10 à 25 mm suivant ISO 6432
- Piston magnétique en standard
- Profil aux formes lisses pour nettoyage aisé
- Amortissement élastique ou pneumatique réglable
- Gamme complète de fixations et de capteurs

## Caractéristiques d'utilisation

Pression d'utilisation: 10 bar maxi.  
 Températures de fonctionnement: -20°C to +80°C  
 Ø10-25mm

Prélubrifié : une lubrification ultérieure n'est pas nécessaire. Si une lubrification additionnelle est effectuée, elle doit être renouvelée périodiquement.

Pour les renseignements techniques, consulter le CD.

## Double effet, amortissement fixe

### Ø10mm - (M5)

Course mm	Référence
10	P1S-S010DS-0010
15	P1S-S010DS-0015
25	P1S-S010DS-0025
40	P1S-S010DS-0040
50	P1S-S010DS-0050
80	P1S-S010DS-0080
100	P1S-S010DS-0100
125	P1S-S010DS-0125

### Ø12mm - (M5)

Course mm	Référence
10	P1S-S012DS-0010
15	P1S-S012DS-0015
25	P1S-S012DS-0025
40	P1S-S012DS-0040
50	P1S-S012DS-0050
80	P1S-S012DS-0080
100	P1S-S012DS-0100
125	P1S-S012DS-0125
160	P1S-S012DS-0160
200	P1S-S012DS-0200

### Ø16mm - (M5)

Course mm	Référence
10	P1S-S016DS-0010
15	P1S-S016DS-0015
25	P1S-S016DS-0025
40	P1S-S016DS-0040
50	P1S-S016DS-0050
80	P1S-S016DS-0080
100	P1S-S016DS-0100
125	P1S-S016DS-0125
160	P1S-S016DS-0160
200	P1S-S016DS-0200

### Ø20mm - (G1/8)

Course mm	Référence
10	P1S-S020DS-0010
15	P1S-S020DS-0015
25	P1S-S020DS-0025
40	P1S-S020DS-0040
50	P1S-S020DS-0050
80	P1S-S020DS-0080
100	P1S-S020DS-0100
125	P1S-S020DS-0125
160	P1S-S020DS-0160
200	P1S-S020DS-0200
250	P1S-S020DS-0250
320	P1S-S020DS-0320

### Ø25mm - (G1/8)

Course mm	Référence
10	P1S-S025DS-0010
15	P1S-S025DS-0015
25	P1S-S025DS-0025
40	P1S-S025DS-0040
50	P1S-S025DS-0050
80	P1S-S025DS-0080
100	P1S-S025DS-0100
125	P1S-S025DS-0125
160	P1S-S025DS-0160
200	P1S-S025DS-0200
250	P1S-S025DS-0250
320	P1S-S025DS-0320

## Double effet, amortissement réglable

### Ø20mm - (G1/8)

Course mm	Référence
15	P1S-S020MS-0015
25	P1S-S020MS-0025
40	P1S-S020MS-0040
50	P1S-S020MS-0050
80	P1S-S020MS-0080
100	P1S-S020MS-0100
125	P1S-S020MS-0125
160	P1S-S020MS-0160
200	P1S-S020MS-0200
250	P1S-S020MS-0250
320	P1S-S020MS-0320

### Ø25mm - (G1/8)

Course mm	Référence
15	P1S-S025MS-0015
25	P1S-S025MS-0025
40	P1S-S025MS-0040
50	P1S-S025MS-0050
80	P1S-S025MS-0080
100	P1S-S025MS-0100
125	P1S-S025MS-0125
160	P1S-S025MS-0160
200	P1S-S025MS-0200
250	P1S-S025MS-0250
320	P1S-S025MS-0320

## Capteurs



Note : Capteurs voir page 96.

## Variantes

### Températures d'utilisation

#### Hautes températures

Ø10 et Ø16mm -10°C à +120°C Piston non magnétique

Ø20 et Ø25mm -10°C à +150°C Piston non magnétique

#### Basses températures

Ø10, 12 et 16mm -40°C à +60°C Piston non magnétique



## Options vérins double effet

### Amortissement efficace

Disponible dans les deux versions. La première est équipée d'un système d'amortissement fixe en fin de course. La seconde un amortissement pneumatique réglable à l'aide de vis permettant d'effectuer un réglage fin et aisé. Cette version permet de déplacer une masse plus importante à une vitesse plus élevée.

Double effet  
amortissement réglable Ø20 - Ø25 mm

Double effet  
amortissement fixe Ø10 - Ø25 mm

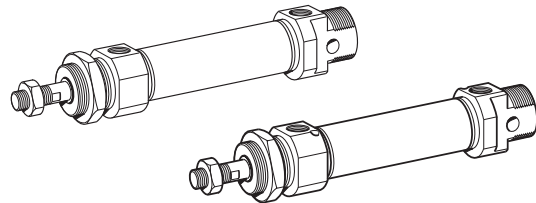

Double effet, tige traversante,  
amortissement réglable Ø20 - Ø25 mm

Double effet, tige traversante  
amortissement fixe Ø10 - Ø25 mm

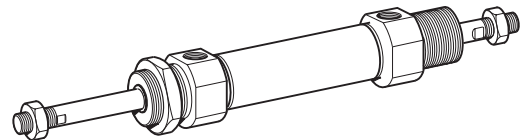

## Options vérins simple effet

Simple effet, type "rentre" Ø10 - Ø25 mm

Simple effet, type "pousser" Ø20 - Ø25 mm

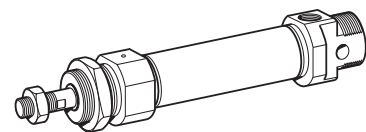



## Encombrements (mm) , vérins simple et doublet effet

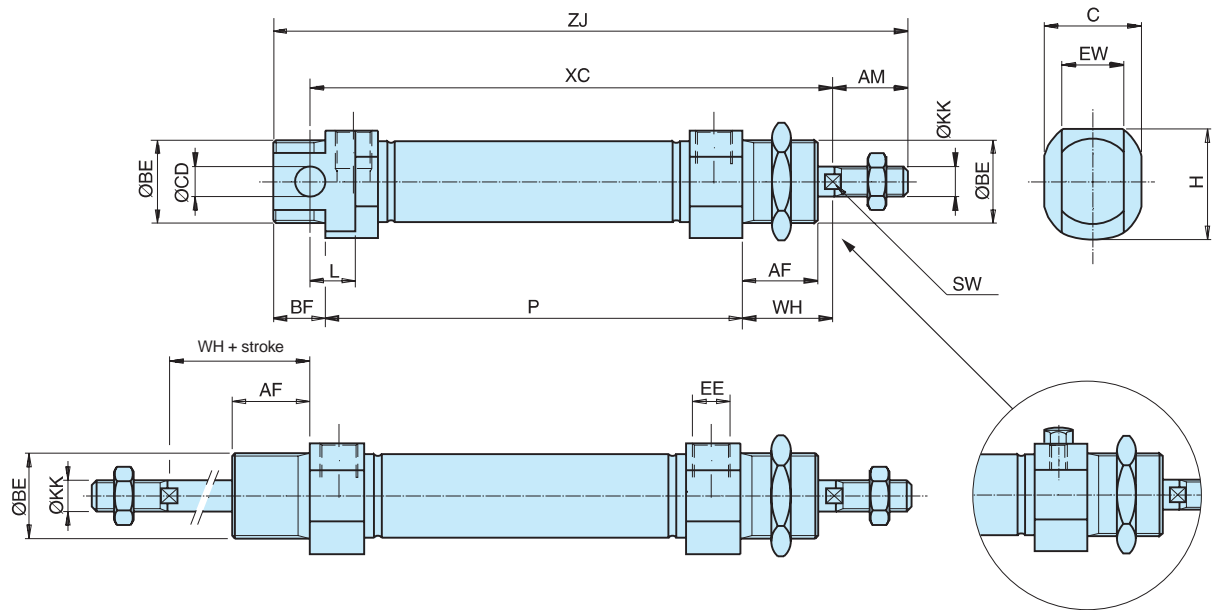

Vérin diam. mm	AM 0/-2 mm	BE	AF mm	BF mm	C mm	CDH9 mm	EE	EW mm	H mm	KK	L mm	SW mm	WH±1,2 mm
10	12	M12x1,25	12	10	14	4	M5	8	19	M4	6	-	16
12	16	M16x1,5	18	13	18	6	M5	12	19	M6	9	5	22
16	16	M16x1,5	18	13	18	6	M5	12	19	M6	9	5	22
20	20	M22x1,5	20	14	24	8	G1/8	16	29	M8	12	7	24
25	22	M22x1,5	22	14	28	8	G1/8	16	32	M10x1,25	12	9	28

### Vérins double effet

Vérin diam. mm	XC mm	ZJ mm	P mm
10	64 + course	84 + course	46 + course
12	75 + course	99 + course	48 + course
16	82 + course	104 + course	53 + course
20	95 + course	125 + course	67 + course
25	104 + course	132 + course	68 + course

### Vérins simple effet avec ressort de rappel, type SS

Course	10	15	25	40	50	80	10	15	25	40	50	80	10	15	25	40	50	80
Vérin diam. mm	XC	XC	XC	XC	XC	XC	ZJ	ZJ	ZJ	ZJ	ZJ	ZJ	P	P	P	P	P	P
10	74	79	89	126	136	174	94	99	109	146	156	194	56	61	71	108	118	156
12	85	90	100	132	142	185	109	114	124	156	166	209	58	63	73	105	115	158
16	92	97	107	122	132	184	114	119	129	144	154	206	63	68	78	93	103	155
20	105	110	120	135	145	191	135	140	150	165	175	221	77	82	92	107	117	163
25	114	119	129	144	154	201	142	147	157	172	182	229	78	83	93	108	118	165

Tolérances sur longueur ± 1 mm  
Tolérances sur course + 1,5/0 mm

Les vérins sont fournis complets avec écrou de nez et écrou de tige.  
Les versions à tige traversante sont fournies complètes avec deux écrous de nez et un écrou de tige.

## Encombrements (mm)

### Brides MF8

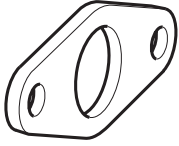

Pour un montage fixe du vérin. La bride est destinée à être montée sur le flasque avant ou arrière.

Matériau:  
Acier inoxydable, DIN X 10 CrNiS 18 9, (AISI 303)

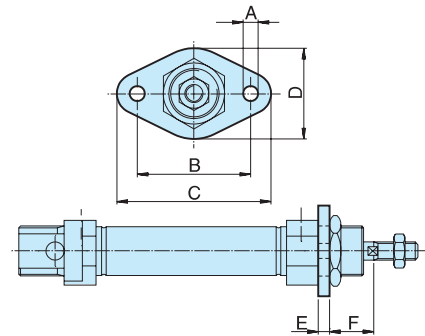

Vérin Ø mm	A mm	B mm	C mm	D mm	E mm	F mm	Masse Kg	Référence
10	4,5	30	40	22	3	13	0,012	<b>P1S-4CMB</b>
12-16	5,5	40	52	30	4	18	0,025	<b>P1S-4DMB</b>
20	6,6	50	66	40	5	19	0,045	<b>P1S-4HMB</b>
25	6,6	50	66	40	5	23	0,045	<b>P1S-4HMB</b>

### Équerre MS3

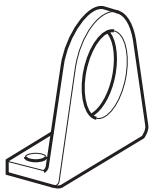

Pour un montage fixe du vérin. L'équerre est destinée à être montée sur le flasque avant ou arrière.

Matériau:  
Acier inoxydable, DIN X 10 CrNiS 18 9, (AISI 303)

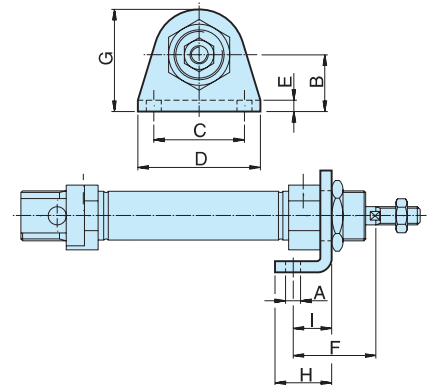

Vérin Ø mm	A mm	B mm	C mm	D mm	E mm	F mm	G mm	H mm	I mm	Masse Kg	Référence
10	4,5	16	25	35	3	24	26	16	11	0,020	<b>P1S-4CMF</b>
12-16	5,5	20	32	42	4	32	32,5	20	14	0,040	<b>P1S-4DMF</b>
20	6,5	25	40	54	5	36	45	25	17	0,080	<b>P1S-4HMF</b>
25	6,5	25	40	54	5	40	45	25	17	0,080	<b>P1S-4HMF</b>

### Tourillon d'extrémité

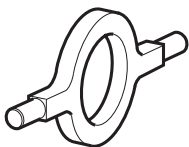

Le tourillon est destiné à être monté sur le flasque avant ou arrière.

Matériau:  
Acier inoxydable, DIN X 10 CrNiS 18 9, (AISI 303)

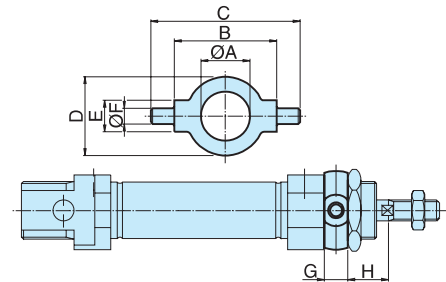

Vérin Ø	A mm	B h14 mm	C mm	D mm	E e9 mm	F mm	G mm	H mm	Masse Kg	Référence
10	12,5	26	38	20	8	4	6	10	0,014	<b>P1A-4CMJ</b>
12-16	16,5	38	58	25	10	6	8	14	0,033	<b>P1A-4DMJ</b>
20	22,5	46	66	30	10	6	8	16	0,037	<b>P1A-4HMJ</b>
25	22,5	46	66	30	10	6	8	20	0,037	<b>P1A-4HMJ</b>

### Écrou flasque avant

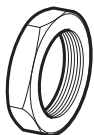

Pour un montage fixe du vérin. Un écrou est fourni avec le vérin.

Matériau:  
Acier inoxydable, DIN X 5 CrNi 18 10, (AISI 304)

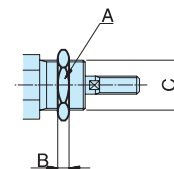

Vérin Ø mm	A mm	B mm	C	Masse Kg	Référence
10	16	3	M12x1,25	0,009	<b>9126725405</b>
12-16	20	4	M16x1,50	0,018	<b>9126725406</b>
20-25	27	5	M22x1,50	0,042	<b>9126725407</b>

## Encombres (mm)

### Articulation arrière AB3

Pour un montage fixe du vérin. La bride est destinée à être montée sur le flasque avant ou arrière.

Matériau:  
Acier inoxydable, DIN X 10 CrNiS 18 9, (AISI 303)

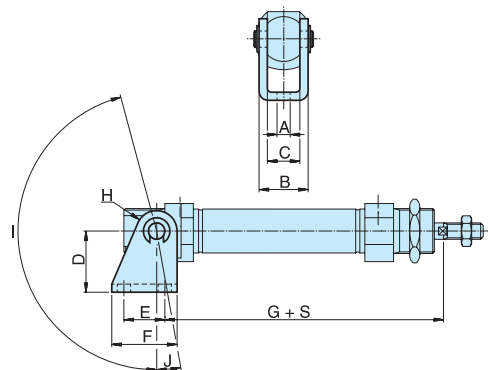

Vérin Ø mm	A mm	B mm	C mm	D mm	E mm	F mm	G mm	H mm	I °	J °	Masse Kg	Référence
10	4,5	13	8	24	12,5	20	65,3	5	160	17	0,020	<b>P1S-4CMT</b>
12	5,5	18	12	27	15	25	73	7	170	15	0,040	<b>P1S-4DMT</b>
16	5,5	18	12	27	15	25	80	7	170	15	0,040	<b>P1S-4DMT</b>
20	6,5	24	16	30	20	32	91	10	165	10	0,080	<b>P1S-4HMT</b>
25	6,5	24	16	30	20	32	100	10	165	10	0,080	<b>P1S-4HMT</b>

S=stroke

### Chape de tige AP2

Pour un montage fixe du vérin. L'équerre est destinée à être montée sur le flasque avant ou arrière.

Matériau:  
Acier inoxydable, DIN X 10 CrNiS 18 9, (AISI 303)

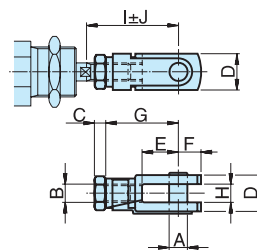
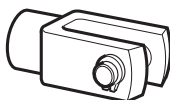

Vérin Ø mm	A mm	B	C mm	D mm	E mm	F mm	G mm	H mm	I mm	J mm	Masse kg	Référence
10	4	M4	2,2	8	8	5	16	4	22	2	0,007	<b>P1S-4CRD</b>
12-16	6	M6	3,2	12	12	7	24	6	31	3	0,022	<b>P1S-4DRD</b>
20	8	M8	4	16	16	10	32	8	40,5	3,5	0,045	<b>P1S-4HRD</b>
25	10	M10x1,25	5	20	20	12	40	10	49	3	0,095	<b>P1S-4JRD</b>

### Oeilleton à rotule AP6

Le tourillon est destiné à être monté sur le flasque avant ou arrière.

Matériau:  
Acier inoxydable, DIN X 10 CrNiS 18 9, (AISI 303)

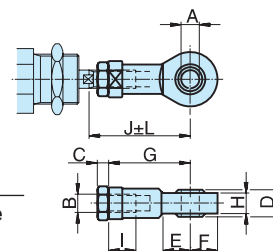
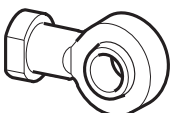

Vérin Ø mm	A mm	B	C mm	D mm	E mm	F mm	G mm	H mm	I mm	J mm	K mm	L mm	Masse kg	Référence
10	5	M4	2,2	8	10	9	27	6	8	33	9	2	0,017	<b>P1S-4CRT</b>
12-16	6	M6	3,2	9	10	10	30	6,8	9	38,5	11	1,5	0,025	<b>P1S-4DRT</b>
20	8	M8	4	12	12	12	36	9	12	46	14	2	0,045	<b>P1S-4HRT</b>
25	10	M10x1,25	5	14	14	14	43	10,5	15	52,5	17	2,5	0,085	<b>P1S-4JRT</b>

### Ecrou de tige

Pour un montage fixe du vérin. Un écrou est fourni avec le vérin.

Matériau:  
Acier inoxydable, DIN X 5 CrNi 18 10, (AISI 304)

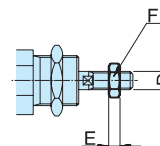

Vérin Ø mm	D	F mm	E mm	Masse kg	Référence
10	M4	7	2,2	0,001	<b>9127385121</b>
12-16	M6	10	3,2	0,002	<b>9127385122</b>
20	M8	13	4	0,005	<b>9127385123</b>
25	M10x1,25	17	5	0,007	<b>9126725404</b>

Les vérins P1S en acier inoxydable ont été spécialement conçus pour les milieux éprouvants. Grâce à leur forme fluide, aux joints extérieurs en caoutchouc fluoré ainsi qu'à la pré-lubrification avec de la graisse blanche non toxique (USDA-H1), ils se révèlent particulièrement adaptés à l'industrie alimentaire.

Tous les vérins possèdent un piston magnétique permettant une détection sans contact. Les cotes d'encombrement sont conformes à la norme ISO 6431, ce qui leur confère des avantages décisifs pour l'installation et l'interchangeabilité.



- Conception en acier inoxydable et poids réduit
- Diamètres 32 à 125 mm suivant ISO 6431
- Piston magnétique en standard
- Profil aux formes lisses pour nettoyage aisé
- Amortissement pneumatique réglable
- Gamme complète de fixations et de capteurs

## Caractéristiques d'utilisation

Pression d'utilisation 10 bar maxi.  
Température de fonction. -20°C to +70°C

Pré-lubrifié : une lubrification ultérieure n'est pas nécessaire. Si une lubrification additionnelle est effectuée, elle doit être renouvelée périodiquement.

Pour les renseignements techniques, consulter le CD.

## Course standard

### Ø32mm - (G1/8)

Course mm	Référence
25	P1S-D032MS-0025
50	P1S-D032MS-0050
80	P1S-D032MS-0080
100	P1S-D032MS-0100
125	P1S-D032MS-0125
160	P1S-D032MS-0160
200	P1S-D032MS-0200
250	P1S-D032MS-0250
320	P1S-D032MS-0320
400	P1S-D032MS-0400
500	P1S-D032MS-0500

### Ø63mm - (G3/8)

Course mm	Référence
25	P1S-D063MS-0025
50	P1S-D063MS-0050
80	P1S-D063MS-0080
100	P1S-D063MS-0100
125	P1S-D063MS-0125
160	P1S-D063MS-0160
200	P1S-D063MS-0200
250	P1S-D063MS-0250
320	P1S-D063MS-0320
400	P1S-D063MS-0400
500	P1S-D063MS-0500

### Ø100mm - (G1/2)

Course mm	Référence
25	P1S-L100MS-0025
50	P1S-L100MS-0050
80	P1S-L100MS-0080
100	P1S-L100MS-0100
125	P1S-L100MS-0125
160	P1S-L100MS-0160
200	P1S-L100MS-0200
250	P1S-L100MS-0250
320	P1S-L100MS-0320
400	P1S-L100MS-0400
500	P1S-L100MS-0500

### Ø40mm - (G1/4)

Course mm	Référence
25	P1S-D040MS-0025
50	P1S-D040MS-0050
80	P1S-D040MS-0080
100	P1S-D040MS-0100
125	P1S-D040MS-0125
160	P1S-D040MS-0160
200	P1S-D040MS-0200
250	P1S-D040MS-0250
320	P1S-D040MS-0320
400	P1S-D040MS-0400
500	P1S-D040MS-0500

### Ø80mm - (G3/8)

Course mm	Référence
25	P1S-L080MS-0025
50	P1S-L080MS-0050
80	P1S-L080MS-0080
100	P1S-L080MS-0100
125	P1S-L080MS-0125
160	P1S-L080MS-0160
200	P1S-L080MS-0200
250	P1S-L080MS-0250
320	P1S-L080MS-0320
400	P1S-L080MS-0400
500	P1S-L080MS-0500

### Ø125mm - (G1/2)

Course mm	Référence
25	P1S-L125MS-0025
50	P1S-L125MS-0050
80	P1S-L125MS-0080
100	P1S-L125MS-0100
125	P1S-L125MS-0125
160	P1S-L125MS-0160
200	P1S-L125MS-0200
250	P1S-L125MS-0250
320	P1S-L125MS-0320
400	P1S-L125MS-0400
500	P1S-L125MS-0500

### Ø50mm - (G1/4)

Course mm	Référence
25	P1S-D050MS-0025
50	P1S-D050MS-0050
80	P1S-D050MS-0080
100	P1S-D050MS-0100
125	P1S-D050MS-0125
160	P1S-D050MS-0160
200	P1S-D050MS-0200
250	P1S-D050MS-0250
320	P1S-D050MS-0320
400	P1S-D050MS-0400
500	P1S-D050MS-0500

 Produit tenu en stock.

### Capteurs



Note : Capteurs voir page 96.

## Variantes

### Températures d'utilisation

**Hautes températures** -10°C à +150°C Piston non magnétique

#### Basses températures

Ø10 et Ø125mm -40°C à +40°C Piston non magnétique

#### Joint de flasque avant

-20°C à +80°C Piston magnétique



## Options vérins double effet

Double effet  
amortissement réglable

Ø80 - Ø125 mm

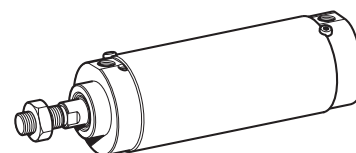

Double effet  
amortissement réglable,  
uniquement avec  
tige traversante

Ø10 - Ø25 mm

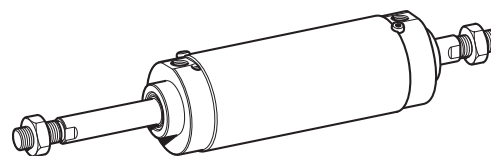

## Option de montage

Les vérins inox P1S ISO 6431 en acier inoxydable sont disponibles avec une grande variété de trous de fixation taraudés, ou de paliers de tourillons. Se reporter au catalogue technique pour plus de détails.



## Encombrements (mm)

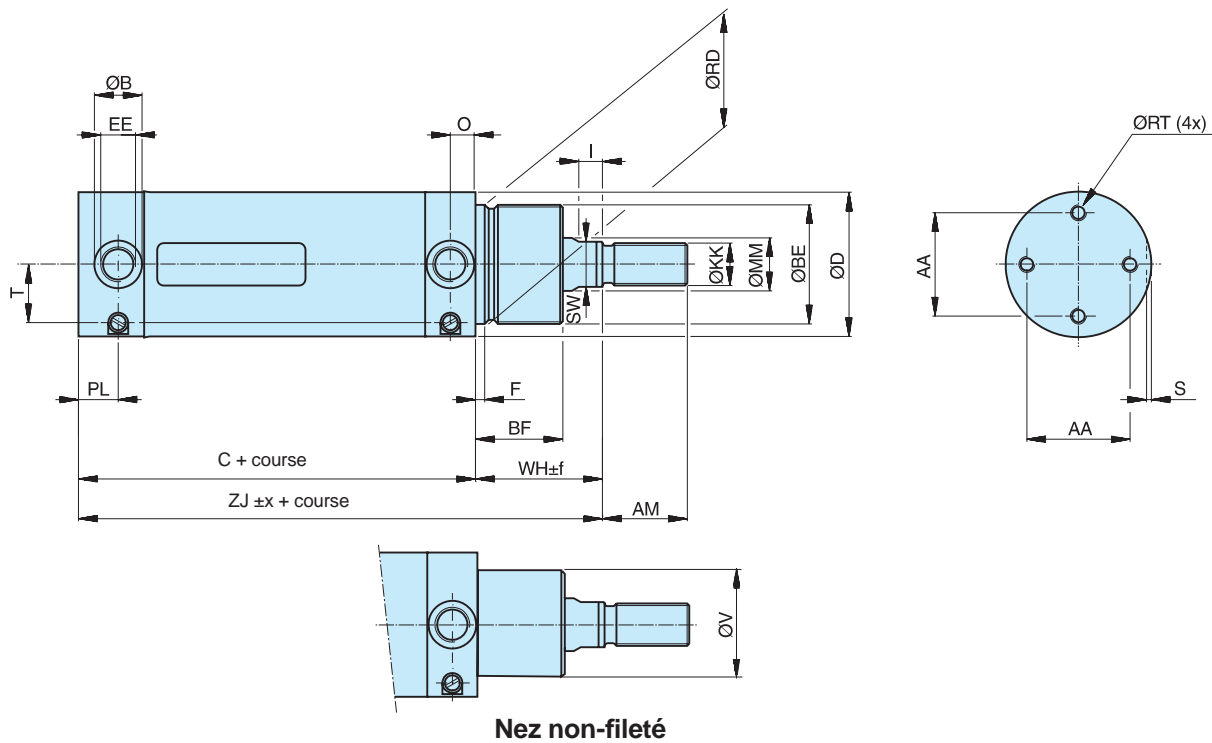

Désignation du vérin	AA mm	AM mm	B mm	BF mm	BE mm	C mm	D mm	EE mm	F mm	I mm	KK mm	MM mm	O mm	PL mm	RD mm	RT mm
P1S-D032M	24,5	22	15	25	M30x1,5	88	36	G1/8	4,2	6	M10x1,25	12	8	13	30	M5
P1S-D040M	30	24	18	30	M38x1,5	97	44	G1/4	4,5	9	M12x1,25	16	9,5	15	38	M6
P1S-D050M	39	32	18	33	M45x1,5	101	55	G1/4	4,5	9	M16x1,5	20	9,5	15	45	M6
P1S-D063M	49	32	25	33	M45x1,5	117	68	G3/8	4,5	9	M16x1,5	20	13,3	20,5	45	M8

Désignation du vérin	S mm	SW mm	T mm	V mm	WH mm	ZJ mm	Tolérances x f mm mm		Course 0-500 mm mm
P1S-D032M	1,5	10	12,2	26	35,5	123,5	1,2	2,5	+2,0
P1S-D040M	1,5	14	16,5	35	44	141	1,0	2,2	+2,0
P1S-D050M	1,5	17	22	41	47	148	0,9	2,3	+2,0
P1S-D063M	1,5	17	26	41	47	164	1,4	2,3	+2,5

## Encombrements (mm)

### Tige traversante

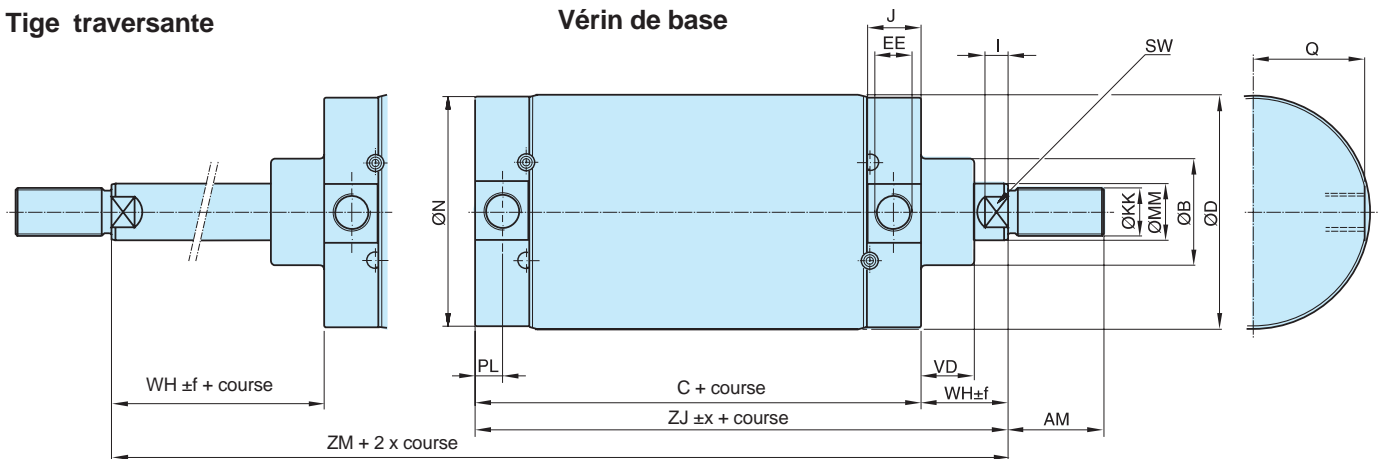

### Vérin de base

### Paliers de tourillon sur le flasque avant ou arrière

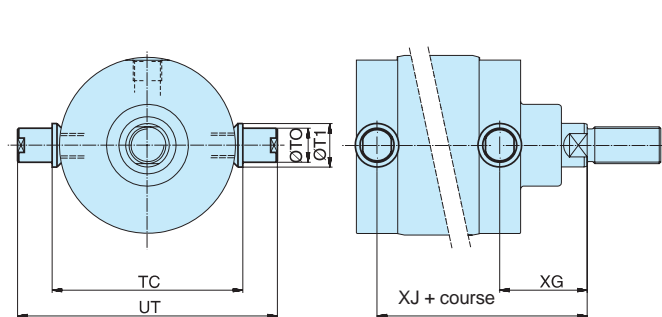

### Nez fileté

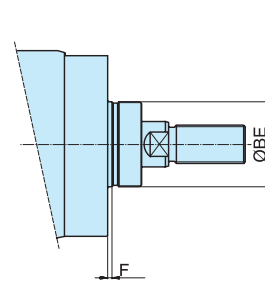

### Orifices de fixation dans les flasques

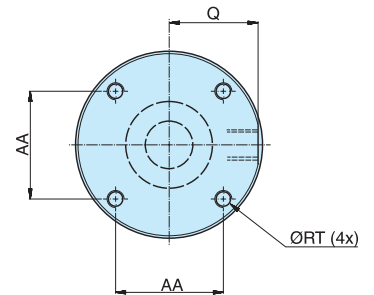

Désignation du vérin	AA	AM	B	BE	C	D	EE	F	KK	I	J	MM	N	PL	Q
	mm	mm	mm	mm	mm	mm	mm	mm	mm	mm	mm	mm	mm	mm	mm
P1S-•080M	46	40	50	M50x1,5	141	86	G3/8	4	M20x1,5	10	24,5	25	84	12,5	40
P1S-•100M	60	40	50	M50x1,5	158	106	G1/2	4	M20x1,5	8	30	25	104	15,5	49,5
P1S-•125M	76	54	60	M60x2	183	132	G1/2	4	M27x2	13	30	32	129	15,5	62,5

Désignation du vérin	RT	SW	TC	TO	T1	UT	VD	WH	XG	X3	ZJ	ZM	Tolérances x f	Course 0-500 mm
	mm	mm	mm	mm	mm	mm	mm	mm	mm	mm	mm	mm	mm	mm
P1S-•080M	M8	21	98	20	25	125	19	37	49,5	165,5	178	215	1,5 2,5	+2,5
P1S-•100M	M10	21	109	25	32	152	19	35	50,5	177,5	193	228	1,5 2,5	+2,5
P1S-•125M	M12	27	134	25	32	177	24	47	63	214	230	277	2,0 2,5	+4,0

## Encombrements (mm)

### Chape arrière MP2

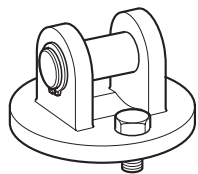

Pour un montage articulé du vérin. La chape se monte sur le flasque arrière. Livré complet avec axe, vis de fixation et joint torique pour assurer l'étanchéité entre le flasque et la fixation.

Matériau:  
Acier inoxydable, DIN X 5 CrNi 18 10, (AISI 304)

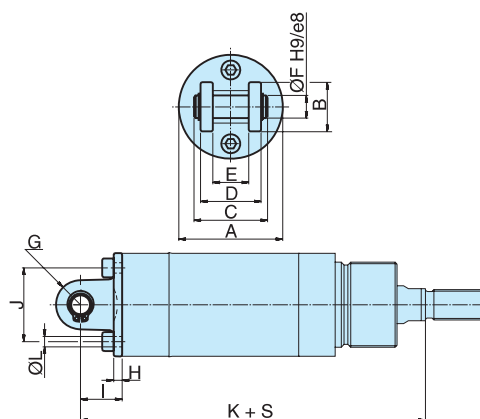

Vérin Ø mm	A mm	B mm	C mm	D mm	E mm	F mm	G mm	H mm	I mm	J mm	K mm	L mm	Masse Kg	Référence
32	35,5	20	33	26	15	10	10	4,5	18,5	25	142	5,5	0,09	<b>P1S-4KME</b>
40	43,5	24	35	28	17	12	12	4	19	30	160	6,5	0,12	<b>P1S-4LME</b>
50	54,5	26	39	32	17	12	13	4,5	22	39	170	6,5	0,19	<b>P1S-4MME</b>
63	67,5	34	47	40	22	16	17	6	26	49	190	8,6	0,34	<b>P1S-4NME</b>

S = course

### Écrou flasque avant

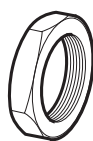

Pour le montage fixe du vérin par le nez.

Matériau:  
Acier inoxydable, DIN X 5 CrNi 18 10, (AISI 304)

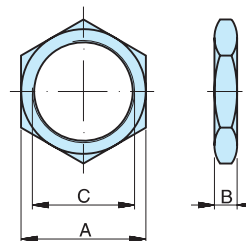

Vérin Ø mm	A mm	B mm	C mm	Masse Kg	Référence
32	36	8	M30x1,5	0,03	<b>9127294401</b>
40	46	10	M38x1,5	0,06	<b>9127294402</b>
50	55	10	M45x1,5	0,08	<b>9127294403</b>
63	55	10	M45x1,5	0,08	<b>9127294403</b>

### Écrou de tige



Pour le montage fixe d'accessoires sur la tige. Un écrou est livré avec le vérin. (Les variantes à tige traversante sont livrées avec deux écrous).

Matériau:  
Acier inoxydable, DIN X 5 CrNi 18 10, (AISI 304)

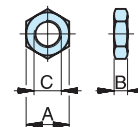

Vérin Ø	A mm	B mm	C mm	Masse Kg	Référence
32	17	5	M10x1,25	0,01	<b>9126725404</b>
40	19	6	M12x1,25	0,01	<b>9126725405</b>
50	24	8	M16x1,5	0,02	<b>9126725406</b>
63	24	8	M16x1,5	0,02	<b>9126725406</b>
80	30	10	M20x1,5	0,04	<b>0261109921</b>
100	30	10	M20x1,5	0,04	<b>0261109921</b>
125	41	13,5	M27x2	0,10	<b>0261109922</b>

## Encombrements (mm)

### Oeilleton à rotule AP6

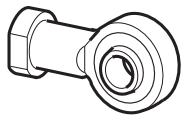

Pour un montage articulé du vérin. La chape se monte sur le flasque arrière. Livré complet avec axe, vis de fixation et joint torique pour assurer l'étanchéité entre le flasque et la fixation.

32	0,09
40	0,15
50-63	0,35
80-100	0,75
125	2,10

**P1S-4JRD**  
**P1S-4LRD**  
**P1S-4MRD**  
**P1S-4PRD**  
**P1S-4RRD**

Matériau:  
Acier inoxydable, DIN X 5 CrNi 18 10, (AISI 304)

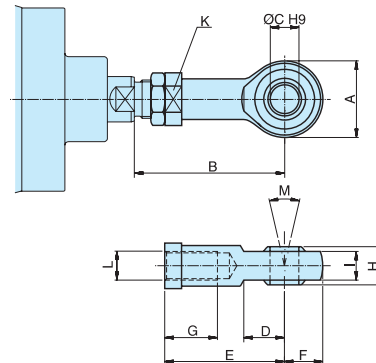
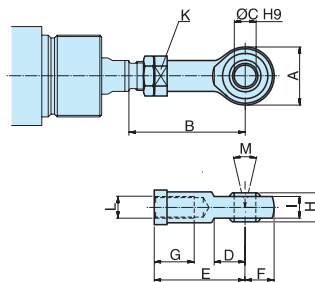

Vérin Ø mm	A mm	B <sub>min</sub> mm	B <sub>max</sub> mm	C mm	D mm	E mm	F mm	G mm	H mm	I mm	K mm	L	M	Masse Kg	Référence
32	28	50	55	10	15	43	14	15	14	10,5	17	M10x1,25	24°	0,08	<b>P1S-4JRT</b>
40	32	56	62	12	17	50	16	22	16	12	19	M12x1,25	24°	0,12	<b>P1S-4LRT</b>
50	42	72	80	16	22	64	21	28	21	15	22	M16x1,5	30°	0,25	<b>P1S-4MRT</b>
63	42	72	80	16	22	64	21	28	21	15	22	M16x1,5	30°	0,25	<b>P1S-4MRT</b>
80	50	87	97	20	26	77	25	33	25	18	32	M20x1,5	30°	0,46	<b>P1S-4PRT</b>
100	50	87	97	20	26	77	25	33	25	18	32	M20x1,5	30°	0,46	<b>P1S-4PRT</b>
125	70	123,5	137	30	36	110	35	51	37	25	41	M27x2	30°	1,28	<b>P1S-4RRT</b>

### Chape de tige AP2



Pour le montage fixe du vérin par le nez.

Matériau:  
Acier inoxydable, DIN X 5 CrNi 18 10, (AISI 304)

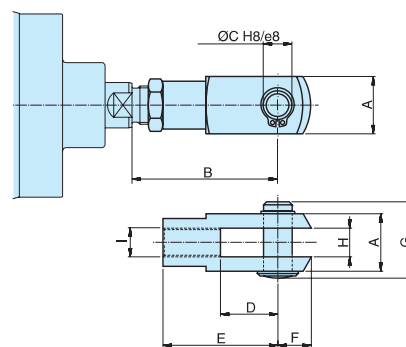
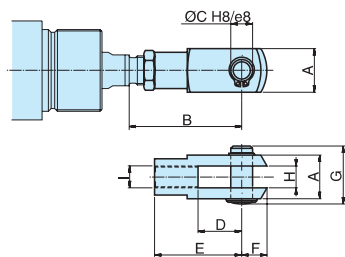

Vérin Ø mm	A mm	B <sub>min</sub> mm	B <sub>max</sub> mm	C mm	D mm	E mm	F mm	G mm	H mm	I mm	Masse Kg	Référence
32	20	46	52	10	20	40	12	28	10	M10x1,25	0,09	<b>P1S-4JRD</b>
40	24	54	60	12	24	48	19	32	12	M12x1,25	0,15	<b>P1S-4LRD</b>
50	32	72	80	16	32	64	25	42	16	M16x1,5	0,35	<b>P1S-4MRD</b>
63	32	72	80	16	32	64	25	42	16	M16x1,5	0,35	<b>P1S-4MRD</b>
80	40	90	100	20	40	80	32	50	20	M20x1,5	0,75	<b>P1S-4PRD</b>
100	40	90	100	20	40	80	32	50	20	M20x1,5	0,75	<b>P1S-4PRD</b>
125	55	123,5	137	30	54	110	45	72	30	M27x2	2,10	<b>P1S-4RRD</b>

## Encombremes (mm)

### Bride MF1/MF2

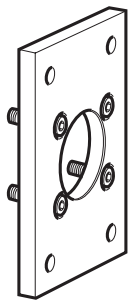

Pour un montage fixe des variantes de vérin possédant des orifices de fixation dans les flasques avant et/ou arrière. La fixation est livrée complète avec vis de montage.

Matériau:  
Acier inoxydable, DIN X 5 CrNiMo 17 13 3

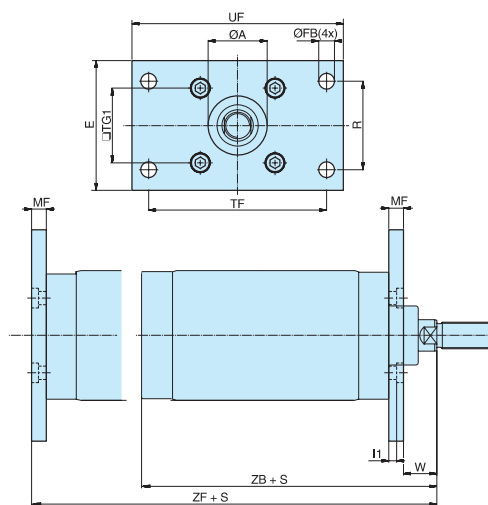

Vérin Ø mm	A mm	FB mm	E mm	R mm	TF mm	TG1 mm	UF mm	MF mm	I1 mm	W mm	ZB mm	ZF mm	Masse Kg	Référence
80	50,2	12	86	63	126	46	150	12	6	25	178	190	0,97	<b>P1S-4PMB</b>
100	51	14	106	75	150	60	170	12	6	23	193	205	1,42	<b>P1S-4QMB</b>
125	61	16	132	90	180	76	205	15	8	32	230	245	1,55	<b>P1S-4RMB</b>

S = course

### Chape arrière MP4

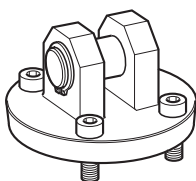

Pour un montage articulé des variantes de vérin possédant des orifices de fixation dans le flasque arrière. La fixation est livrée complète axe, vis de montage et joint torique pour assurer l'étanchéité entre le flasque et la fixation.

Matériau:  
Pivot : acier inoxydable, DIN X 5 CrNi 18 10, (AISI 304)  
Axe : acier inoxydable, DIN X 5 CrNiMo 17 13 3

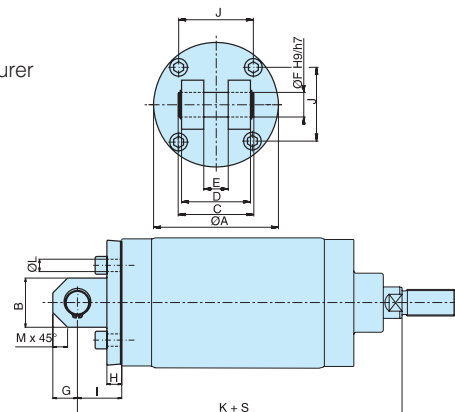

Vérin Ø mm	A mm	B mm	C mm	D mm	E mm	F mm	G mm	H mm	I mm	J mm	K mm	L mm	M mm	Masse Kg	Référence
80	80	30	57	50	16	16	15	12	32	46	210	8,6	9	0,78	<b>P1S-4PME</b>
100	103	42	67	60	20	20	21	12	37	60	230	10,6	12	1,42	<b>P1S-4QME</b>
125	127	50	77	70	25	25	25	15	45	76	275	12,6	15	2,06	<b>P1S-4RME</b>

S = Stroke

### Ecrou de flasque avant



Pour un montage fixe par le flasque avant du vérin avec nez fileté. C ou D.

Matériau:  
Acier inoxydable, DIN X 5 CrNi 18 10, (AISI 304)CrNiMo 17 13 3

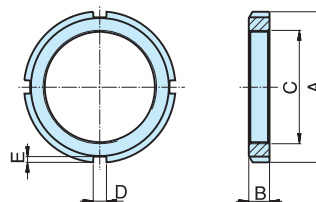

Vérin Ø mm	A mm	B mm	C	D mm	E mm	Masse Kg	Référence
80	70	11	M50x1,5	6	2,5	0,16	<b>9126461304</b>
100	70	11	M50x1,5	6	2,5	0,16	<b>9126461304</b>
125	80	11	M60x2	7	3	0,19	<b>9126461305</b>



## Encombrements (mm)

### Paliers tourillon

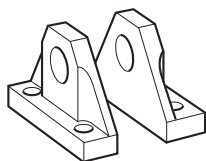

Pour un montage articulé du vérin avec tourillons. Ces derniers sont montés en usine sur le flasque avant ou arrière. Les étriers sont livrés par paires.

Matériau:  
Etriers: acier inoxydable, DIN X 5 CrNi 18 10, (AISI 304)  
Palier lisse: acier inoxydable, DIN X 5 CrNiMo 17 13 3/PTFE

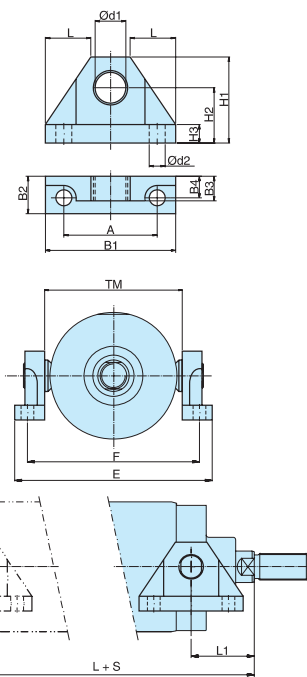

Vérin Ø mm	A mm	B1 mm	B2 mm	B3 mm	B4 mm	d1 mm	d2 mm	H1 mm	H2 mm	H3 mm	L mm	Masse Kg	Référence
80-100	60	90	28	15	15,5	20	11	58	37	12	34,5	0,16	<b>P1S-4PMW</b>
125	76	106	30	20	17,5	25	13	70	45	15	40	0,19	<b>P1S-4QMW</b>

Vérin Ø mm	E mm	F mm	L1 mm	L2 mm	TM mm	Masse Kg	Référence
80	154	129	49,5	165,5	98	0,16	<b>P1S-4PMW</b>
100	169	144	50,5	177,5	109	0,16	<b>P1S-4QMW</b>
125	194	169	63	214	134	0,19	<b>P1S-4QMW</b>

S = course

### Combinaison MP2/MP4

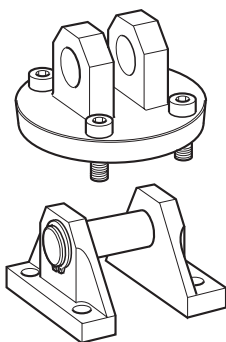

Pour un montage articulé du vérin dans sa variante avec orifices de fixation dans le flasque arrière D, F, L ou Q. La fixation se combine avec la chape MP2 et est livrée complète avec axe, vis de montage et joint torique pour assurer l'étanchéité entre le flasque et la fixation.

Matériau:  
Etriers : acier inoxydable, DIN X 5 CrNi 18 10, (AISI 304)  
Palier lisse : acier inoxydable, DIN X 5 CrNiMo 17 13 3/PTFE  
Pivot : acier inoxydable, DIN X 5 CrNi 18 10, (AISI 304)  
Axe : acier inoxydable, DIN X 5 CrNiMo 17 13 3

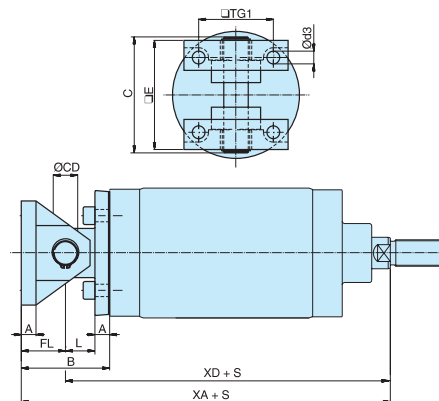

Vérin Ø mm	A mm	B mm	C mm	CD mm	d3 mm	E mm	FL mm	L mm	TG1 mm	XA mm	XD mm	Masse Kg	Référence
80	12	64	82	16	9	74	32	20	46	242	210	1,29	<b>P1S-4PML</b>
100	12	74	98	20	11	90	37	25	60	267	230	2,33	<b>P1S-4QML</b>
125	15	90	118	25	13	110	45	30	76	320	275	3,30	<b>P1S-4RML</b>

S = course

La gamme de vérins P1D constitue la référence des vérins ISO/VDMA. Les vérins P1D sont des vérins double effet à amortissement réglable d'un type entièrement nouveau.

Ils répondent aux normes ISO 6431, ISO 15552, VDMA 24562 et AFNOR.



- Diamètres 32 à 125 mm suivant ISO/VDMA
- Double effet avec amortissement pneumatique réglable et élastique sur les fins de course
- Piston magnétique en standard
- Grande flexibilité de raccordement
- Version "Clean" pour industrie alimentaire
- Gamme complète de fixations et de capteurs

## Caractéristiques d'utilisation

Pression d'utilisation	10 bar maxi
Joint / Température de fonctionnement	Standard -20°C à +80°C
Version hautes températures	-10°C à +150°C
Version basses températures	-40°C à +40°C
Vérins pour circuits hydrauliques basse pression	Ø32-125mm
Certification ATEX	CE Ex IIGD c T4 120°C

**Nous consulter pour produits ATEX**

Pour les renseignements techniques, consulter le CD.

## P1D Standard - Double effet

### Ø32mm - (G<sup>1</sup>/<sub>8</sub>)

Course mm	Référence
25	P1D-S032MS-0025
40	P1D-S032MS-0040
50	P1D-S032MS-0050
80	P1D-S032MS-0080
100	P1D-S032MS-0100
125	P1D-S032MS-0125
160	P1D-S032MS-0160
200	P1D-S032MS-0200
250	P1D-S032MS-0250
320	P1D-S032MS-0320
400	P1D-S032MS-0400
500	P1D-S032MS-0500

### Ø63mm - (G<sup>3</sup>/<sub>8</sub>)

Course mm	Référence
25	P1D-S063MS-0025
40	P1D-S063MS-0040
50	P1D-S063MS-0050
80	P1D-S063MS-0080
100	P1D-S063MS-0100
125	P1D-S063MS-0125
160	P1D-S063MS-0160
200	P1D-S063MS-0200
250	P1D-S063MS-0250
320	P1D-S063MS-0320
400	P1D-S063MS-0400
500	P1D-S063MS-0500

### Ø100mm - (G<sup>1</sup>/<sub>2</sub>)

Course mm	Référence
25	P1D-S100MS-0025
40	P1D-S100MS-0040
50	P1D-S100MS-0050
80	P1D-S100MS-0080
100	P1D-S100MS-0100
125	P1D-S100MS-0125
160	P1D-S100MS-0160
200	P1D-S100MS-0200
250	P1D-S100MS-0250
320	P1D-S100MS-0320
400	P1D-S100MS-0400
500	P1D-S100MS-0500

### Ø40mm - (G<sup>1</sup>/<sub>4</sub>)

Course mm	Référence
25	P1D-S040MS-0025
40	P1D-S040MS-0040
50	P1D-S040MS-0050
80	P1D-S040MS-0080
100	P1D-S040MS-0100
125	P1D-S040MS-0125
160	P1D-S040MS-0160
200	P1D-S040MS-0200
250	P1D-S040MS-0250
320	P1D-S040MS-0320
400	P1D-S040MS-0400
500	P1D-S040MS-0500

### Ø80mm - (G<sup>3</sup>/<sub>8</sub>)

Course mm	Référence
25	P1D-S080MS-0025
40	P1D-S080MS-0040
50	P1D-S080MS-0050
80	P1D-S080MS-0080
100	P1D-S080MS-0100
125	P1D-S080MS-0125
160	P1D-S080MS-0160
200	P1D-S080MS-0200
250	P1D-S080MS-0250
320	P1D-S080MS-0320
400	P1D-S080MS-0400
500	P1D-S080MS-0500

### Ø125mm - (G<sup>1</sup>/<sub>2</sub>)

Course mm	Référence
25	P1D-S125MS-0025
40	P1D-S125MS-0040
50	P1D-S125MS-0050
80	P1D-S125MS-0080
100	P1D-S125MS-0100
125	P1D-S125MS-0125
160	P1D-S125MS-0160
200	P1D-S125MS-0200
250	P1D-S125MS-0250
320	P1D-S125MS-0320
400	P1D-S125MS-0400
500	P1D-S125MS-0500

### Ø50mm - (G<sup>1</sup>/<sub>4</sub>)

Course mm	Référence
25	P1D-S050MS-0025
40	P1D-S050MS-0040
50	P1D-S050MS-0050
80	P1D-S050MS-0080
100	P1D-S050MS-0100
125	P1D-S050MS-0125
160	P1D-S050MS-0160
200	P1D-S050MS-0200
250	P1D-S050MS-0250
320	P1D-S050MS-0320
400	P1D-S050MS-0400
500	P1D-S050MS-0500

Les vérins sont livrés complets, avec un écrou de tige en acier zingué.

### Capteurs



Note : Capteurs voir page 96.

 Produit tenu en stock.

## Variantes

### P1D Tie-Rod (à tirants)

Basé sur le même concept, les vérins P1D existent également dans une version avec tirants. Ces vérins constituent le choix idéal partout là où des vérins à tirants sont nécessaires.

Les vérins P1D Tie-Rod utilisent les capteurs P1D du type "drop-in". Un adaptateur fixe les capteurs à la position souhaitée le long de la course.



### P1D Clean

La version P1D Clean s'inscrit dans notre nouvelle famille de vérins ISO destinée à l'industrie alimentaire. Des années d'expérience, des exigences en matière d'hygiène, de choix des matériaux et de résistance à la corrosion, acquises dans un large éventail d'applications dans l'industrie alimentaire nous ont guidé dans le développement de cette version. Un grand intérêt a été accordé à l'élaboration de la forme extérieure du vérin, au choix des matériaux et à la résistance à la corrosion.



### P1D Clean sans fonction de détection

Il existe une version du vérin P1D Clean sans fonction de détection. Cette version est définitivement scellée. Aux lignes très lisses, elle est conçue pour les applications ne nécessitant pas de capteurs.



### P1D avec tige en matériaux spéciaux

Tous les vérins P1D de diamètre 32 à 125 mm sont disponibles avec tige dans les matériaux suivants :

- Acier chromé dur
- Acier inoxydable (standard)
- Acier résistant aux acides
- Acier inoxydable chromé dur



### Tige traversante

Tous les vérins P1D de diamètre 32 à 125 mm sont disponibles avec tige traversante.

Ce type de vérin absorbe mieux les forces latérales grâce au double palier de la tige. Il rend plus aisé l'installation de capteurs externes.



### Vérins 3 et 4 positions

En associant dos à dos deux vérins de courses égales ou différentes, on obtient un ensemble à trois ou quatre positions. Cet ensemble (monté en usine) est disponible dans une version (P1D-T) avec des tirants traversants (d'usine), pour les diamètres 32 à 125 mm. Les autres vérins peuvent être montés sur bride à l'aide d'un kit.



### Version tandem

Les vérins P1D sont également disponibles en version tandem, c'est à dire deux vérins couplés en série par une tige commune. Dans cette configuration, la force est presque doublée, ce qui constitue un avantage considérable dans les espaces restreints. Les vérins tandem sont disponibles dans une version à tirant (P1D-T) pour les diamètres 32 à 125 mm.



## Variantes

### Vérins pour basses ou hautes températures

Les vérins de la série P1D de diamètre 32 à 125 mm sont disponibles dans des versions pour basses ou hautes températures ambiantes. Leurs systèmes d'étanchéité, matériaux et graisse de prélubrification sont adaptés aux conditions spéciales de température. La version hautes températures n'a pas de piston magnétique (inopérant aux températures élevées). Les vérins pour basses températures ont un piston magnétique, cependant les capteurs ne présentent pas un fonctionnement optimal en deçà de -25 °C.

Plages de température :

- Basses températures : -40 °C à +40 °C
- Hautes températures : -10 °C à +150 °C en continu ; jusqu'à +200 °C en pointe



### Vérins pour circuits hydrauliques basse pression

Les vérins P1D de diamètre 32 à 125 mm peuvent être livrés équipés de joints spéciaux pour utilisation dans des circuits hydrauliques basse pression jusqu'à 10 bar. Plage de température : -20 °C à +80 °C.

### Ensemble complet P1D

Le vérin P1D standard peut être commandé avec distributeur monté et câblé prêt à l'emploi. Le distributeur est issu de la série compact et robuste viking : série P2L-A (vérins diamètre 32 à 63 mm), P2L-B pour vérins diamètre 80 à 100 mm) and P2L-D (pour vérins diamètre 125 mm).



### Vérins P1D avec blocage de tige

Les vérins P1D existent dans une version avec verrouillage qui permet de figer la tige dans n'importe quelle position. Le dispositif de blocage, de type pneumatique-ressort, est intégré dans le nez du vérin.



P1D Standard avec blocage de tige



P1D Clean avec blocage de tige

### Vérins complets avec fixations, capteurs, régleurs de vitesse, raccords, etc.

Les vérins P1D peuvent être commandés tout équipés. Gagnez du temps (pour la commande et la réception) en commandant sous une seule référence un vérin équipé de nombreux accessoires. Un vérin commandé avec accessoires montés en usine vous rend plus efficace !

Pour plus d'informations vous reportez à notre catalogue technique sur le CD.



### Vérins avec tige sans lubrification

Dans de nombreuses applications, et plus particulièrement dans l'industrie alimentaire, les vérins sont fréquemment nettoyés. Cela a pour effet de faire disparaître le film de graisse à la surface de la tige, imposant des contraintes particulières sur le matériau et le système d'étanchéité de la tige (joint racleur et joint de tige). Pour les applications de ce type, il a été mis au point un système d'étanchéité spécial disponible en option pour tous les diamètres du vérin p1D. Le système possède une géométrie en L adaptée et le matériau est un plastique (HPDE) aux propriétés autolubrifiantes. C'est le même système déjà éprouvé utilisé avec la série P1C.



## Encombrements (mm), vérins double effet

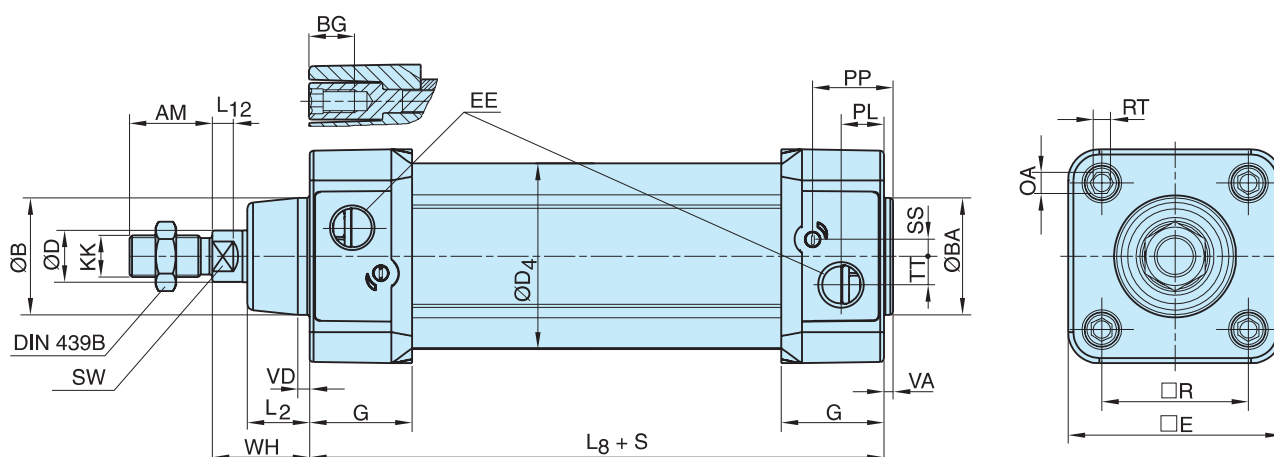

Diam. vérin. mm	AM mm	B mm	BA mm	BG mm	D mm	D4 mm	E mm	EE mm	G mm	KK	L2 mm	L8 mm	L12 mm
32	22	30	30	16	12	45,0	50,0	G1/8	28,5	M10x1,25	16,0	94	6,0
40	24	35	35	16	16	52,0	57,4	G1/4	33,0	M12x1,25	19,0	105	6,5
50	32	40	40	16	20	60,7	69,4	G1/4	33,5	M16x1,5	24,0	106	8,0
63	32	45	45	16	20	71,5	82,4	G3/8	39,5	M16x1,5	24,0	121	8,0
80	40	45	45	17	25	86,7	99,4	G3/8	39,5	M20x1,5	30,0	128	10,0
100	40	55	55	17	25	106,7	116,0	G1/2	44,5	M20x1,5	32,4	138	14,0
125	54	60	60	20	32	134,0	139,0	G1/2	51,0	M27x2	45,0	160	18,0

Diam. vérin. mm	OA mm	PL mm	PP mm	R mm	RT mm	SS mm	SW mm	TT mm	VA mm	VD mm	WH mm
32	6,0	13,0	21,8	32,5	M6	4,0	10	4,5	3,5	4,5	26
40	6,0	14,0	21,9	38,0	M6	8,0	13	5,5	3,5	4,5	30
50	8,0	14,0	23,0	46,5	M8	4,0	17	7,5	3,5	5,0	37
63	8,0	16,4	27,4	56,5	M8	6,5	17	11,0	3,5	5,0	37
80	6,0	16,0	30,5	72,0	M10	0	22	15,0	3,5	4,0	46
100	6,0	18,0	35,8	89,0	M10	0	22	20,0	3,5	4,0	51
125	8,0	28,0	40,5	110,0	M12	0	27	17,5	5,5	6,0	65

S=Course

## Tolérances

Diam. vérin. mm	B	BA	L <sub>8</sub> mm	L <sub>9</sub> mm	R mm	Tolérance sur course < 500 mm	Tolérance sur course > 500 mm
32	d11	d11	±0,4	±2	±0,5	+0,3/+2,0	+0,3/+3,0
40	d11	d11	±0,7	±2	±0,5	+0,3/+2,0	+0,3/+3,0
50	d11	d11	±0,7	±2	±0,6	+0,3/+2,0	+0,3/+3,0
63	d11	d11	±0,8	±2	±0,7	+0,3/+2,0	+0,3/+3,0
80	d11	d11	±0,8	±3	±0,7	+0,3/+2,0	+0,3/+3,0
100	d11	d11	±1,0	±3	±0,7	+0,3/+2,0	+0,3/+3,0
125	d11	d11	±1,0	±3	±1,1	+0,3/+2,0	+0,3/+3,0



## Encombremes (mm)

### Bride MF1/MF2



Pour montage fixe du vérin. La bride se fixe sur le nez ou sur le fond.

Matériaux :  
Bride : acier bruni, noir  
Vis selon DIN 912 : acier galvanisé 8.8

Livrée complète avec vis pour montage sur le vérin.

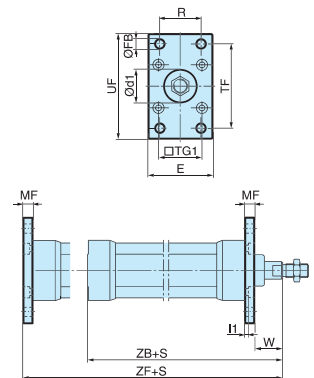

Suivant ISO MF1/MF2, VDMA 24 562, AFNOR

Vérin diam. mm	d1 H11 mm	FB H13 mm	TG1 mm	E mm	R JS14 mm	MF JS14 mm	TF JS14 mm	UF mm	I1 -0,5 mm	W* mm	ZF* mm	ZB* mm	Masse Kg	Référence
32	30	7	32,5	45	32	10	64	80	5,0	16	130	123,5	0,23	<b>P1C-4KMB</b>
40	35	9	38,0	52	36	10	72	90	5,0	20	145	138,5	0,28	<b>P1C-4LMB</b>
50	40	9	46,5	65	45	12	90	110	6,5	25	155	146,5	0,53	<b>P1C-4MMB</b>
63	45	9	56,5	75	50	12	100	120	6,5	25	170	161,5	0,71	<b>P1C-4NMB</b>
80	45	12	72,0	95	63	16	126	150	8,0	30	190	177,5	1,59	<b>P1C-4PMB</b>
100	55	14	89,0	115	75	16	150	170	8,0	35	205	192,5	2,19	<b>P1C-4QMB</b>
125	60	16	110,0	140	90	20	180	205	10,5	45	245	230,5	3,78	<b>P1C-4RMB</b>

S=Course

### Équerres MS1



Pour montage fixe du vérin. Les équerres se montent sur le nez et le fond.

Matériaux :  
Équerres : acier bruni, noir  
Vis selon DIN 912 : acier galvanisé 8.8

Livrées par paire et avec vis pour montage sur le vérin.

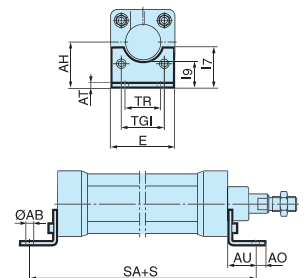

Suivant ISO MS1, VDMA 24 562, AFNOR

Vérin diam. mm	AB H14 mm	TG1 mm	E mm	TR JS14 mm	AO mm	AU mm	AH JS15 mm	I7 mm	AT mm	I9 JS14 mm	SA* mm	Masse Kg	Référence
32	7	32,5	45	32	10	24	32	30	4,5	17,0	142	0,06	<b>P1C-4KMF</b>
40	9	38,0	52	36	8	28	36	30	4,5	18,5	161	0,08	<b>P1C-4LMF</b>
50	9	46,5	65	45	13	32	45	36	5,5	25,0	170	0,16	<b>P1C-4MMF</b>
63	9	56,5	75	50	13	32	50	35	5,5	27,5	185	0,25	<b>P1C-4NMF</b>
80	12	72,0	95	63	14	41	63	49	6,5	40,5	210	0,50	<b>P1C-4PMF</b>
100	14	89,0	115	75	15	41	71	54	6,5	43,5	220	0,85	<b>P1C-4QMF</b>
125	16	110,0	140	90	22	45	90	71	8,0	60,0	250	1,48	<b>P1C-4RMF</b>

S=Course

### Tenon avec palier fixe AB3



Pour montage articulé sur vérin. L'articulation peut être combinée avec la chape MP2.

Matériaux :  
Articulation arrière : aluminium traité, noir  
Palier : bronze fritté

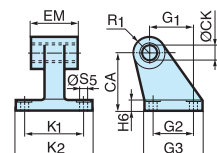

Suivant CETOP RP 107 P, VDMA 24 562, AFNOR

Vérin diam. mm	CK H9 mm	S5 H13 mm	K1 JS14 mm	K2 mm	G1 JS14 mm	G2 JS14 mm	EM mm	G3 mm	CA JS15 mm	H6 mm	R1 mm	Masse Kg	Référence
32	10	6,6	38	51	21	18	25,5	31	32	8	10,0	0,06	<b>P1C-4KMD</b>
40	12	6,6	41	54	24	22	27,0	35	36	10	11,0	0,08	<b>P1C-4LMD</b>
50	12	9,0	50	65	33	30	31,0	45	45	12	13,0	0,15	<b>P1C-4MMD</b>
63	16	9,0	52	67	37	35	39,0	50	50	12	15,0	0,20	<b>P1C-4NMD</b>
80	16	11,0	66	86	47	40	49,0	60	63	14	15,0	0,33	<b>P1C-4PMD</b>
100	20	11,0	76	96	55	50	59,0	70	71	15	19,0	0,49	<b>P1C-4QMD</b>
125	25	14,0	94	124	70	60	69,0	90	90	20	22,5	1,02	<b>P1C-4RMD</b>

## Encombremements (mm)

**Tenon arrière à rotule MP6** Prévu pour être utilisé avec la chape GA.



Matériaux :  
 Tenon : Aluminium traité, noir  
 Rotule selon DIN 648K : acier trempé  
 Vis selon DIN 912 : acier galvanisé 8.8

Livré complet avec vis pour montage sur le vérin.

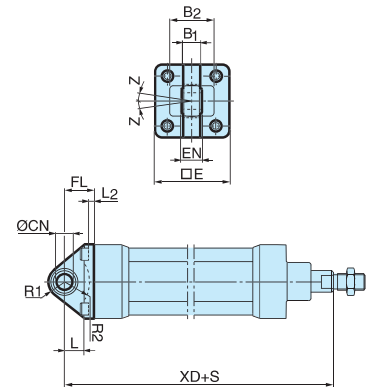

Suivant VDMA 24 562, AFNOR

Vérin diam. mm	E mm	B1 mm	B2 mm	EN mm	R1 mm	R2 mm	FL mm	I2 mm	L mm	CN H7 mm	XD* mm	Z mm	Masse Kg	Référence
32	45	10,5	-	14	16	-	22	5,5	12	10	142	4°	0,08	<b>P1C-4KMSA</b>
40	52	12,0	-	16	18	-	25	5,5	15	12	160	4°	0,11	<b>P1C-4LMSA</b>
50	65	15,0	51	21	21	19	27	6,5	15	16	170	4°	0,20	<b>P1C-4MMSA</b>
63	75	15,0	-	21	23	-	32	6,5	20	16	190	4°	0,27	<b>P1C-4NMSA</b>
80	95	18,0	-	25	29	-	36	10,0	20	20	210	4°	0,52	<b>P1C-4PMSA</b>
100	115	18,0	-	25	31	-	41	10,0	25	20	230	4°	0,72	<b>P1C-4QMSA</b>
125	140	25,0	-	37	40	-	50	10,0	30	30	275	4°	1,53	<b>P1C-4RMSA</b>

S=Course \* Ne concerne pas les vérins avec bloqueur de tige

**Chape arrière MP2**



Pour le montage articulé du vérin. La chape MP2 peut être combinée avec le tenon arrière MP4.

Matériaux :  
 Chape : aluminium traité, noir  
 Axe : acier trempé  
 Circlips selon DIN 471 : acier à ressort  
 Vis selon DIN 912 : acier galvanisé 8.8

Livrée complète avec vis pour montage sur le vérin.

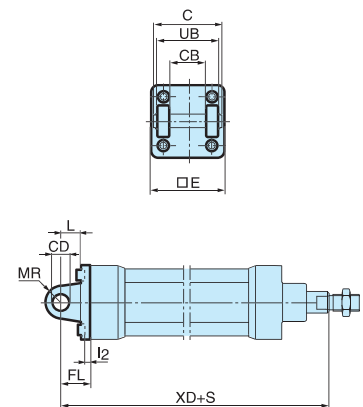

Suivant ISO MP2, VDMA 24 562, AFNOR

Vérin diam. mm	C mm	E mm	UB h14 mm	CB H14 mm	FL ±0,2 mm	L mm	I2 mm	CD H9 mm	MR mm	XD* mm	Masse Kg	Référence
32	53	45	45	26	22	13	5,5	10	10	142	0,08	<b>P1C-4KMT</b>
40	60	52	52	28	25	16	5,5	12	12	160	0,11	<b>P1C-4LMT</b>
50	68	65	60	32	27	16	6,5	12	12	170	0,14	<b>P1C-4MMT</b>
63	78	75	70	40	32	21	6,5	16	16	190	0,29	<b>P1C-4NMT</b>
80	98	95	90	50	36	22	10,0	16	16	210	0,36	<b>P1C-4PMT</b>
100	118	115	110	60	41	27	10,0	20	20	230	0,64	<b>P1C-4QMT</b>
125	139	140	130	70	50	30	10,0	25	25	275	1,17	<b>P1C-4RMT</b>

S=Course \* Ne concerne pas les vérins avec bloqueur de tige

## Encombrements (mm)

### Tenon arrière MP4



Pour le montage articulé du vérin. La chape MP4 peut être combinée avec le tenon arrière MP4.

Matériaux :  
Chape : aluminium traité, noir  
Vis selon DIN 912 : acier galvanisé 8.8

Livrée complète avec vis pour montage sur le vérin.

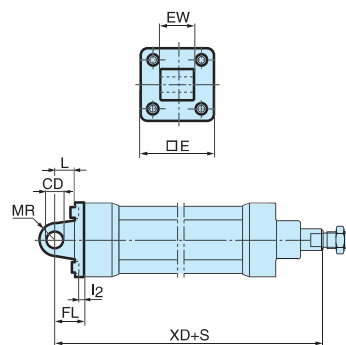

Suivant ISO MP4, VDMA 24 562, AFNOR

Vérin diam.	E	EW	FL	L	l2	CD	MR	XD*	Masse	Référence
mm	mm	mm	mm	mm	mm	mm	mm	mm	Kg	
32	45	26	22	13	5,5	10	10	142	0,09	<b>P1C-4KME</b>
40	52	28	25	16	5,5	12	12	160	0,13	<b>P1C-4LME</b>
50	65	32	27	16	6,5	12	12	170	0,17	<b>P1C-4MME</b>
63	75	40	32	21	6,5	16	16	190	0,36	<b>P1C-4NME</b>
80	95	50	36	22	10,0	16	16	210	0,46	<b>P1C-4PME</b>
100	115	60	41	27	10,0	20	20	230	0,83	<b>P1C-4QME</b>
125	140	70	50	30	10,0	25	25	275	1,53	<b>P1C-4RME</b>

S=Course \* Ne concerne pas les vérins avec bloqueur de tige.

### Chape arrière GA



Pour le montage articulé du vérin. Cette chape peut être combinée avec le tenon (arrière) à rotule et l'œilleton à rotule.

Matériaux :  
Chape : aluminium, noir  
Axe : acier trempé  
Goupille : acier à ressort  
Circlip selon DIN 471 : acier à ressort  
Vis selon DIN 912 : acier galvanisé 8.8

Livrée complète avec vis pour montage sur le vérin.

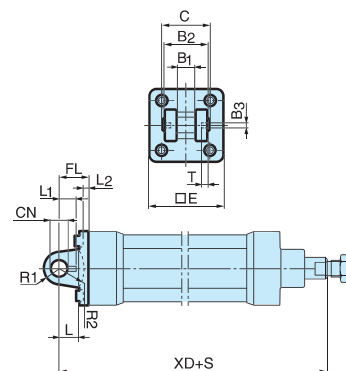

Suivant VDMA 24 562, AFNOR

Vérin diam.	C	E	B2	B1	T	B3	R2	L1	FL	l2	L	CN	R1	XD*	Masse	Référence
mm	mm	mm	mm	mm	mm	mm	mm	mm	mm	mm	mm	mm	mm	mm	Kg	
32	41	45	34	14	3	3,3	17	11,5	22	5,5	12	10	11	142	0,09	<b>P1C-4KMCA</b>
40	48	52	40	16	4	4,3	20	12,0	25	5,5	15	12	13	160	0,13	<b>P1C-4LMCA</b>
50	54	65	45	21	4	4,3	22	14,0	27	6,5	17	16	18	170	0,17	<b>P1C-4MMCA</b>
63	60	75	51	21	4	4,3	25	14,0	32	6,5	20	16	18	190	0,36	<b>P1C-4NMCA</b>
80	75	95	65	25	4	4,3	30	16,0	36	10,0	20	20	22	210	0,58	<b>P1C-4PMCA</b>
100	85	115	75	25	4	4,3	32	16,0	41	10,0	25	20	22	230	0,89	<b>P1C-4QMCA</b>
125	110	140	97	37	6	6,3	42	24,0	50	10,0	30	30	30	275	1,75	<b>P1C-4RMCA</b>

S=Course \* Ne concerne pas les vérins avec bloqueur de tige.

### Kit « axe » GA en acier inoxydable

Vérin diam.	Masse	Référence
mm	Kg	
32	0,05	<b>P1C-4KMCA</b>
40	0,06	<b>P1C-4LMCA</b>
50	0,07	<b>P1C-4MMCA</b>
63	0,07	<b>P1C-4NMCA</b>
80	0,17	<b>P1C-4PMCA</b>
100	0,31	<b>P1C-4QMCA</b>
125	0,54	<b>P1C-4RMCA</b>

Matériaux :  
Axe : acier inoxydable  
Goupille : acier inoxydable  
Circlip selon DIN 471 : acier inoxydable

## Encombrements (mm)

### Tenon à rotule AB5

Prévu pour être utilisé avec la chape GA.



Matériaux :  
Tenon : acier bruni, noir  
Rotule selon DIN 648K : acier trempé

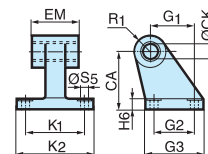

Suivant VDMA 24 562, AFNOR

Vérin diam.	CN H7 mm	S5 H13 mm	K1 JS14 mm	K2 mm	EU mm	G1 JS14 mm	G2 JS14 mm	EN mm	G3 mm	CH JS15 mm	H6 mm	ER mm	Z	Masse Kg	Référence
32	10	6,6	38	51	10,5	21	18	14	31	32	10	16	4°	0,18	<b>P1C-4KMA</b>
40	12	6,6	41	54	12,0	24	22	16	35	36	10	18	4°	0,25	<b>P1C-4LMA</b>
50	16	9,0	50	65	15,0	33	30	21	45	45	12	21	4°	0,47	<b>P1C-4MMA</b>
63	16	9,0	52	67	15,0	37	35	21	50	50	12	23	4°	0,57	<b>P1C-4NMA</b>
80	20	11,0	66	86	18,0	47	40	25	60	63	14	28	4°	1,05	<b>P1C-4PMA</b>
100	20	11,0	76	96	18,0	55	50	25	70	71	15	30	4°	1,42	<b>P1C-4QMA</b>
125	30	14,0	94	124	25,0	70	60	37	90	90	20	40	4°	3,10	<b>P1C-4RMA</b>

### Plaque d'association pour vérins tandem

Kit pour associer des vérins fond contre fond, encore appelé vérins à 3 ou 4 positions.



Matériaux :  
Plaque : aluminium  
Vis selon DIN 912 : acier galvanisé 8.8

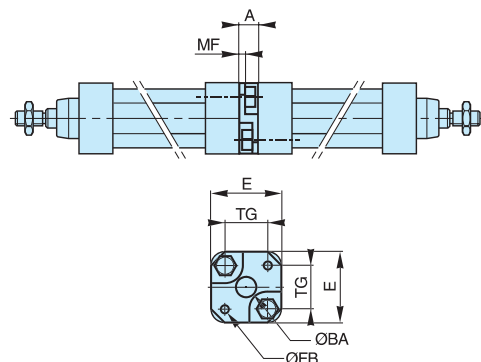

Vérin diam.	E mm	TG mm	ØFB mm	MF mm	A mm	ØBA mm	Masse Kg	Référence
32	50	32,5	6,5	5	16	30	0,060	<b>P1E-6KB0</b>
40	60	38,0	6,5	5	16	35	0,078	<b>P1E-6LB0</b>
50	66	46,5	8,5	6	20	40	0,162	<b>P1E-6MB0</b>
63	80	56,5	8,5	6	20	45	0,194	<b>P1E-6NB0</b>
80	100	72,0	10,5	8	25	45	0,450	<b>P1E-6PB0</b>
100	118	89,0	10,5	8	25	55	0,672	<b>P1E-6QB0</b>

### Paliers tourillon AT4

Prévues pour être utilisées avec un tourillon central.



Matériaux :  
Equerres : aluminium traité  
Palier selon DIN 1850 C : bronze fritté

Livrées par paires.

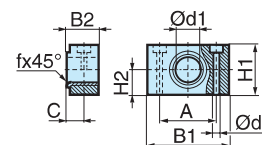

Suivant ISO, VDMA 24 562, AFNOR

Vérin diam.	B1 mm	B2 mm	A mm	C mm	d1 mm	d2 H13 mm	H1 mm	H2 mm	fx45° min	Masse Kg	Référence
32	46	18,0	32	10,5	12	6,6	30	15	1,0	0,04*	<b>9301054261</b>
40	55	21,0	36	12,0	16	9,0	36	18	1,6	0,07*	<b>9301054262</b>
50	55	21,0	36	12,0	16	9,0	36	18	1,6	0,07*	<b>9301054262</b>
63	65	23,0	42	13,0	20	11,0	40	20	1,6	0,12*	<b>9301054264</b>
80	65	23,0	42	13,0	20	11,0	40	20	1,6	0,12*	<b>9301054264</b>
100	75	28,5	50	16,0	25	14,0	50	25	2,0	0,21*	<b>9301054266</b>
125	75	28,5	50	16,0	25	14,0	50	25	2,0	0,21*	<b>9301054266</b>

## Encombrements (mm)

### Tourillon MT4 pour P1D-S



Pour le montage articulé du vérin. Cet accessoire n'est disponible que pour la version P1D Standard et P1D à tirants. Le tourillon est monté en usine au centre du vérin ou suivant une cote XV spécifiée. Se reporter à la référence de commande. Il peut être combiné avec les équerres MT4.

Matériaux :  
Tourillon : acier zingué

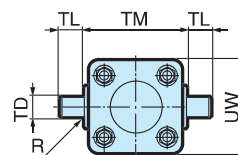

### Tourillon MT4 pour P1D-T



#### Tourillon central

Pour commander le tourillon pour P1D-S et P1D-T, indiquer la lettre « D » en position 17 (rien n'indiquer dans les positions 18-20).

#### Tourillon, emplacement à préciser

Pour commander le tourillon pour P1D-S et P1D-T, indiquer la lettre « D » en position 17 ainsi que la cote XV en mm aux digits 18 à 20.

#### Tourillon central à emplacement non fixé à la livraison

Le vérin P1D-S peut aussi être commandé avec le tourillon central non fixé à la livraison. L'emplacement définitif sera déterminé au moment de l'installation.

Pour commander, indiquer la lettre « G » en position 17 et 000 dans les positions 18-20.

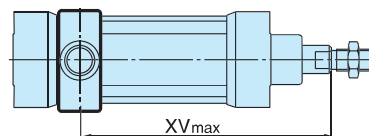
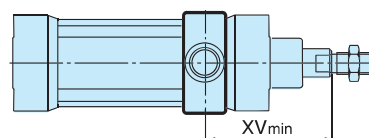
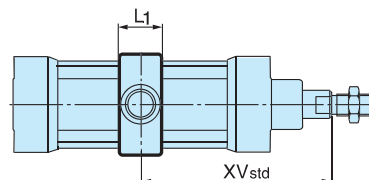

Suivant ISO MT4, VDMA 24 562, AFNOR

Vérin diam. mm	TM h14 mm	TL h14 mm	TD e9 mm	R mm	UW mm	UW		L1		X1*	XV* <sub>min</sub>		X2*	
						P1D-S	P1D-T	P1D-S	P1D-T		P1D-S	P1D-T	P1D-S	P1D-T
32	50	12	12	1,0	52	46	18	15	73,0	89	62	57	84	
40	63	16	16	1,6	59	59	20	20	82,5	95	73	70	92	
50	75	16	16	1,6	71	69	20	20	90,0	113	81	67	99	
63	90	20	20	1,6	84	84	26	25	97,5	118	90	78	106	
80	110	20	20	1,6	105	102	26	25	110,0	132	98	88	122	
100	132	25	25	2,0	129	125	32	30	120,0	140	111	100	129	
125	160	25	25	2,0	159	155	33	32	145,0	168	132	122	158	

$$XV_{std} = X1 + \text{course}/2 \quad XV_{max} = X2 + \text{course}$$

\* Ne concerne pas les vérins avec bloqueur de tige

### Tourillon monté sur flasques



Pour le montage articulé du vérin sur le nez ou le fond. Ne pas hésiter à commander un ensemble complet avec tourillon monté en usine. Voir la référence de commande aux pages 31 et 80-82. Ils peuvent être commandés séparément ; la référence est donnée ci-contre.

Matériaux :  
Tourillon : acier zingué  
Vis selon DIN 912 : acier galvanisé 8.8

Livré complet avec vis pour montage sur le vérin.

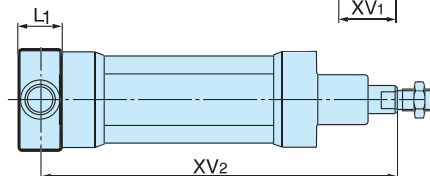
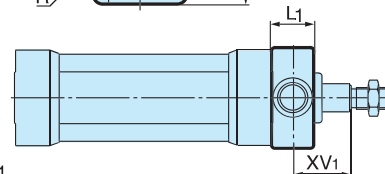
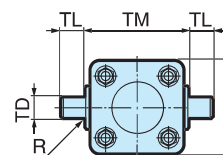

Suivant ISO MT4, VDMA 24 562, AFNOR

Vérin diam. mm	TM h14 mm	TL h14 mm	TD e9 mm	R mm	UW mm	L1 mm	XV <sub>1</sub> *	X*	Y mm	Masse Kg	Référence
40	63	16	16	1,6	59	19	21,0	144,0	14	0,43	<b>P1D-4LMYF</b>
50	75	16	16	1,6	69	19	28,0	152,0	20	0,55	<b>P1D-4MMYF</b>
63	90	20	20	1,6	84	24	25,5	169,5	20	1,10	<b>P1D-4NMYF</b>
80	110	20	20	1,6	102	24	34,5	185,5	26	1,66	<b>P1D-4PMYF</b>
100	132	25	25	2,0	125	29	37,0	203,0	31	3,00	<b>P1D-4QMYF</b>

$$XV_2 = X + \text{course} \quad * \text{ Ne concerne pas les vérins avec bloqueur de tige.}$$

Pour pouvoir monter un tourillon de flasque sur un vérin P1D avec bloqueur de tige, il faut que la tige de piston soit rallongée. Pour avoir la même cote WH qu'avec le vérin de base P1D, la tige est rallongée de Y.



## Encombrements (mm)

### Œilleton à rotule AP6



Pour le montage articulé du vérin. L'œilleton à rotule peut être combiné avec la chape GA.  
Sans entretien.  
Matériaux :

Œilleton : acier zingué  
Rotule selon DIN 648K : acier trempé

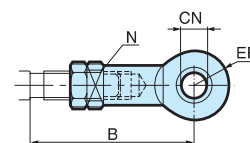

### Œilleton à rotule, inoxydable AP6



Pour le montage articulé du vérin. L'œilleton à rotule peut être combiné avec la chape GA.  
Sans entretien.

Matériaux :  
Œilleton : acier inoxydable  
Rotule selon DIN 648K : acier inoxydable

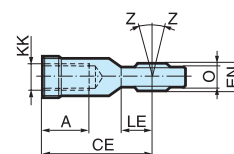

Utiliser un écrou inoxydable (voir page 62) avec cet œilleton.

Suivant ISO 8139

Vérin diam. mm	A mm	B min mm	B max mm	CE mm	CN H9 mm	EN h12 mm	ER mm	KK mm	LE mm	N* min mm	O mm	Z mm	Masse kg	Référence Galvanisé	Référence Inoxydable
32	20	48,0	55	43	10	14	14	M10x1,25	15	17	10,5	12°	0,08	<b>P1C-4KRS</b>	<b>P1S-4JRT</b>
40	22	56,0	62	50	12	16	16	M12x1,25	17	19	12,0	12°	0,12	<b>P1C-4LRS</b>	<b>P1S-4LRT</b>
50	28	72,0	80	64	16	21	21	M16x1,5	22	22	15,0	15°	0,25	<b>P1C-4MRS</b>	<b>P1S-4MRT</b>
63	28	72,0	80	64	16	21	21	M16x1,5	22	22	15,0	15°	0,25	<b>P1C-4MRS</b>	<b>P1S-4MRT</b>
80	33	87,0	97	77	20	25	25	M20x1,5	26	32	18,0	15°	0,46	<b>P1C-4PRS</b>	<b>P1S-4PRT</b>
100	33	87,0	97	77	20	25	25	M20x1,5	26	32	18,0	15°	0,46	<b>P1C-4PRS</b>	<b>P1S-4PRT</b>
125	51	123,5	137	110	30	37	35	M27x2	36	41	25,0	15°	1,28	<b>P1C-4RRS</b>	<b>P1S-4RRT</b>

### Chape de tige AP2



Pour le montage articulé du vérin.

Matériaux :  
Chape, clip : acier zingué  
Axe : acier trempé

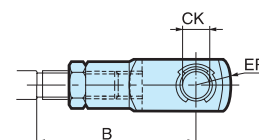

### Chape de tige, inoxydable AP2



Pour le montage articulé du vérin.

Matériau :  
Chape : acier inoxydable  
Axe : acier inoxydable  
Circlips selon DIN 471 : acier inoxydable

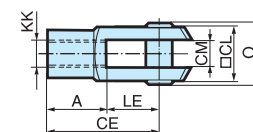

Utiliser un écrou inoxydable (voir page 62) avec cet Chape de tige.

Suivant ISO 8140

Vérin diam. mm	A mm	B min mm	B max mm	CE mm	CK h11/E9 mm	CL mm	CM mm	ER mm	KK mm	LE mm	O mm	Masse kg	Référence Acier zingué	Référence Acier inoxydable
32	20	45,0	52	40	10	20	10	16	M10x1,25	20	28,0	0,09	<b>P1C-4KRC</b>	<b>P1S-4JRD</b>
40	24	54,0	60	48	12	24	12	19	M12x1,25	24	32,0	0,15	<b>P1C-4LRC</b>	<b>P1S-4LRD</b>
50	32	72,0	80	64	16	32	16	25	M16x1,5	32	41,5	0,35	<b>P1C-4MRC</b>	<b>P1S-4MRD</b>
63	32	72,0	80	64	16	32	16	25	M16x1,5	32	41,5	0,35	<b>P1C-4MRC</b>	<b>P1S-4MRD</b>
80	40	90,0	100	80	20	40	20	32	M20x1,5	40	50,0	0,75	<b>P1C-4PRC</b>	<b>P1S-4PRD</b>
100	40	90,0	100	80	20	40	20	32	M20x1,5	40	50,0	0,75	<b>P1C-4PRC</b>	<b>P1S-4PRD</b>
125	56	123,5	137	110	30	55	30	45	M27x2,54	72,0		2,10	<b>P1C-4RRC</b>	<b>P1S-4RRD</b>

## Encombrements (mm)

### Chape compensatrice



Pour un montage flexible sur la tige. La chape compensatrice est conçue pour corriger les erreurs d'angle de  $\pm 4^\circ$ .

Matériau :  
Chape, écrous : acier zingué  
Rotule : acier trempé

Livrée complète avec écrous de réglage zingués.

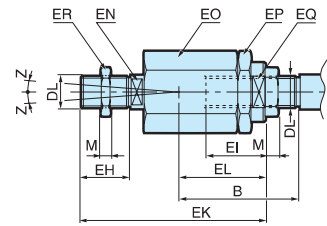

Vérin diam. mm	B min mm	B max mm	DL mm	EH mm	EI mm	EK mm	EL mm	EN mm	EO mm	EP mm	EQ mm	ER mm	M mm	Z	Masse mm	Référence
32	36,0	43	M10x1,25	20	23	70	31	12	30	30	19	30	5,0	4°	0,21	<b>P1C-4KRF</b>
40	37,0	43	M12x1,25	23	23	67	31	12	30	30	19	30	6,0	4°	0,22	<b>P1C-4LRF</b>
50	53,0	61	M16x1,5	40	32	112	45	19	41	41	30	41	8,0	4°	0,67	<b>P1C-4MRF</b>
63	53,0	61	M16x1,5	40	32	112	45	19	41	41	30	41	8,0	4°	0,67	<b>P1C-4MRF</b>
80	57,0	67	M20x1,5	39	42	122	56	19	41	41	30	41	10,0	4°	0,72	<b>P1C-4PRF</b>
100	57,0	67	M20x1,5	39	42	122	56	19	41	41	30	41	10,0	4°	0,72	<b>P1C-4PRF</b>
125	75,5	89	M27x2	48	48	145	60	24	55	55	32	55	13,5	4°	0,72	<b>P1C-4RRF</b>

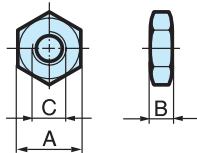

Suivant DIN 439 B

### Écrou de tige

Pour le montage d'accessoires fixes sur la tige.



Matériau :  
Acier zingué

Les vérins P1D Clean sont livrés avec un écrou de tige en acier inoxydable. Les autres versions sont livrées avec un écrou de tige en acier zingué.

Vérin diam. mm	A mm	B mm	C mm	Masse Kg	Référence
32	17	5,0	M10x1,25	0,007	<b>9128985601</b>
40	19	6,0	M12x1,25	0,010	<b>0261109910</b>
50	24	8,0	M16x1,5	0,021	<b>9128985603</b>
63	24	8,0	M16x1,5	0,021	<b>9128985603</b>
80	30	10,0	M20x1,5	0,040	<b>0261109911</b>
100	30	10,0	M20x1,5	0,040	<b>0261109911</b>
125	30	10,0	M20x1,5	0,100	<b>0261109912</b>

### Écrou de tige, inoxydable

Pour le montage d'accessoires fixes sur la tige.



Matériau :  
Acier inoxydable A2

Les vérins P1D Clean sont livrés avec un écrou de tige en acier inoxydable. Les autres versions sont livrées avec un écrou de tige en acier zingué.

32	17	5,0	M10x1,25	0,007	<b>9126725404</b>
40	19	6,0	M12x1,25	0,010	<b>9126725405</b>
50	24	8,0	M16x1,5	0,021	<b>9126725406</b>
63	24	8,0	M16x1,5	0,021	<b>9126725406</b>
80	30	10,0	M20x1,5	0,040	<b>0261109921</b>
100	30	10,0	M20x1,5	0,040	<b>0261109921</b>
125	30	10,0	M20x1,5	0,100	<b>0261109922</b>

### Écrou de tige, résistant aux acides

Pour le montage d'accessoires fixes sur la tige.



Matériau :  
Acier résistant aux acides A4

Cet écrou est livré avec les vérins à tige résistant aux acides.

32	17	5,0	M10x1,25	0,007	<b>0261109919</b>
40	19	6,0	M12x1,25	0,010	<b>0261109920</b>
50	24	8,0	M16x1,5	0,021	<b>0261109917</b>
63	24	8,0	M16x1,5	0,021	<b>0261109917</b>
80	30	10,0	M20x1,5	0,040	<b>0261109916</b>
100	30	10,0	M20x1,5	0,040	<b>0261109916</b>
125	30	10,0	M20x1,5	0,100	<b>0261109918</b>

## Jeu de bouchons

Jeu de bouchons destinés à être placés sur les vis de flasque non utilisées du vérin.

Ils conviennent à tous les vérins de la série P1D.

Matériau :  
Polyamide PA

Lot de 4



Vérin	Référence
32	<b>9121742201</b>
40	<b>9121742201</b>
50	<b>9121742202</b>
63	<b>9121742202</b>
80	<b>9121742203</b>
100	<b>9121742203</b>
125	<b>9121742204</b>

Les unités de guidage P1A/P1E sont disponibles en trois versions.

Pour les applications standard, des unités avec palier lisse sont utilisées, mais pour les applications impliquant des charges importantes des unités avec douilles à billes apportent une excellente stabilité et rigidité.

La plaque, qui est pourvue de trous de fixation pré-percés, est liée à la tige au moyen d'une articulation rotulée qui évite les contraintes au niveau du vérin.

Les unités de guidage permettent au vérin d'absorber les couples de la tige ainsi que des forces latérales importantes.



- Diamètres 32 à 100 mm
- Grande précision de guidage
- Faible poids et grande durabilité
- Guidage à paliers lisses ou douilles à billes

### Caractéristiques d'utilisation

Vérin : ISO 6431 / VDMA

Température de fonctionnement: -10°C à +80°C

Pour les renseignements techniques, consulter le CD.

### Gamme

3 versions sont disponibles

“H”, avec palier lisse recouvert de PTFE pour vérins ISO diamètre 32 à 100 mm, version simple pour petites charges.

“H”, avec 4 douilles à billes, pour vérins ISO diamètre 12 à 100 mm, pour les applications qui comportent des charges plus importantes.

“U”, avec palier lisse recouvert de PTFE pour vérins ISO diamètre 12 à 100 mm pour des charges importantes.

<b>P 1 E</b>		<b>-</b>	<b>4</b>	<b>R</b>	<b>-</b>				
<b>Version du vérin</b>		<b>Diam. vérin mm</b>		<b>Type de guidage</b>		<b>Course (mm)</b>			
<b>E</b>	Vérin ISO 6431 / VDMA	<b>K</b>	32	<b>H</b>	Type H, Douilles à billes	Comme pour le vérin standard, par ex. <b>0100</b> = 100 mm.			
		<b>L</b>	40	<b>J</b>	Type H, Paliers lisses				
		<b>M</b>	50	<b>K</b>	type U, Paliers lisses				
		<b>N</b>	63						
		<b>P</b>	80						
		<b>Q</b>	100						

## Encombrements (mm)

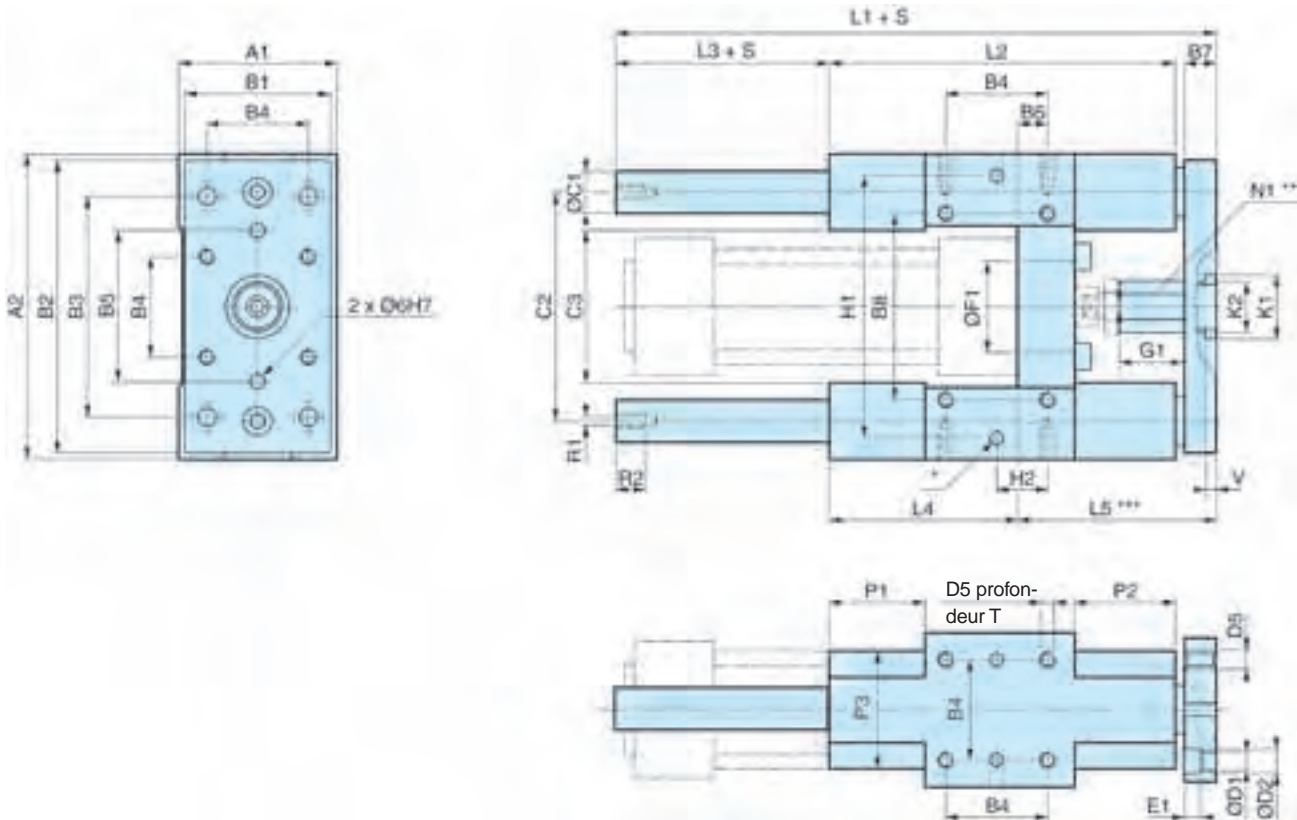

Diamètre mm	A <sub>1</sub> mm	A <sub>2</sub> mm	B <sub>1</sub> mm	B <sub>2</sub> mm	B <sub>3</sub> mm	B <sub>4</sub> mm	B <sub>5</sub> mm	B <sub>6</sub> mm	B <sub>7</sub> mm	B <sub>8</sub> mm	ØC <sub>1</sub> mm	C <sub>2</sub> mm	C <sub>3</sub> mm	ØD <sub>1</sub> mm	ØD <sub>2</sub> mm	D <sub>5</sub>
32	50	97	45	90	78	32,5	50	4,0	12	61	12	73,5	50	6,6	11	M6
40	58	115	54	110	84	38,0	54	11,0	12	69	16	86,5	58	6,6	11	M6
50	70	137	63	130	100	46,5	72	19,0	15	85	20	103,5	70	9,0	14	M8
63	85	152	80	145	105	56,5	82	15,0	15	100	20	118,5	85	9,0	14	M8
80	105	189	100	180	130	72,0	106	21,0	20	130	25	147,0	105	11,0	17	M10
100	130	213	120	200	150	89,0	131	24,5	20	150	25	171,5	130	11,0	17	M10

Diamètre mm	E <sub>1</sub> mm	Ø F <sub>1</sub> <sup>+0,1/0</sup> mm	G <sub>1</sub> mm	L <sub>1</sub> mm	L <sub>2</sub> mm	L <sub>3</sub> mm	L <sub>4</sub> mm	L <sub>5</sub> mm	N <sub>1</sub> mm	P <sub>1</sub> <sup>±1</sup> mm	P <sub>2</sub> <sup>±1</sup> mm	P <sub>3</sub> mm	R <sub>1</sub> mm	R <sub>2</sub> mm	W mm
32	7	30	17	150	120	15	71	64	17	36	31	40	M6	11	5
40	7	35	24	170	130	25	71	74	17	36	36	44	M6	11	6
50	9	40	27	192	150	24	79	89	24	42	44	50	M8	16	8
63	9	45	27	222	180	24	109	89	24	58	44	60	M8	16	8
80	11	45	32	247	200	24	113	110	30	50	52	70	M10	16	10
100	11	55	32	267	220	24	128	115	30	49	51	70	M10	16	10

Diamètre mm	H <sub>1</sub> <sup>+0,05</sup> mm	H <sub>2</sub> mm	K <sub>1</sub> <sup>H8</sup> mm	K <sub>2</sub> mm	T mm	V <sup>+0,3/0</sup> mm	Masse pour course 0 kg	Masse additionnelle par 10 mm de course kg
32	81	11,7	24	19	12	4	0,970	0,018
40	99	8,0	24	19	12	4	1,550	0,315
50	119	4,2	38	26	16	4	2,560	0,493
63	132	13,0	38	26	16	4	3,570	0,493
80	166	15,0	46	32	20	4	6,530	0,770
100	190	20,5	46	32	20	4	8,760	0,770

S = course

\* 6 trous, diam. 6 H<sub>7</sub>, profondeur 10<sup>+1/0</sup>

\*\* Hexagone ext.

\*\*\* Ajust. mini. =0, maxi.=W

## Encombresments (mm)

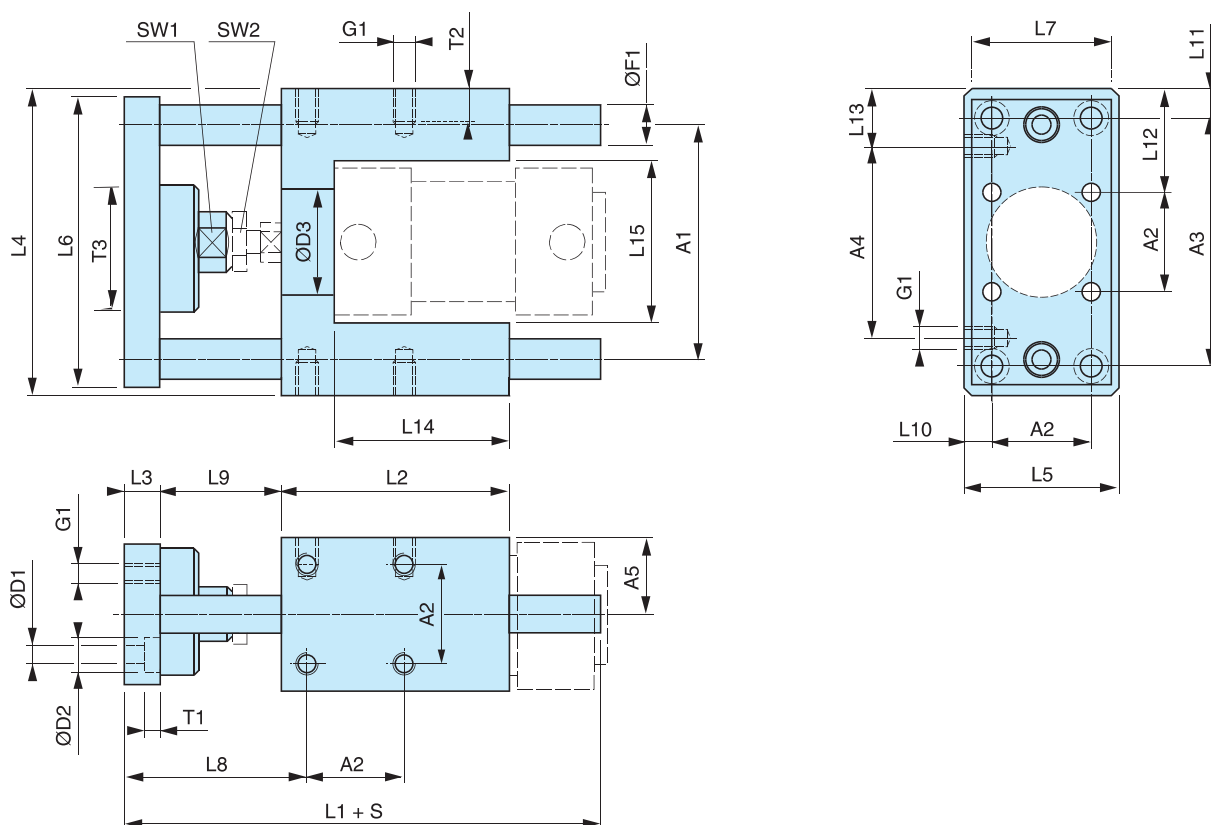

Vérin diam mm	A <sub>1</sub> mm	A <sub>2</sub> mm	A <sub>3</sub> mm	A <sub>4</sub> mm	A <sub>5</sub> mm	D <sub>1</sub> mm	D <sub>2</sub> mm	D <sub>3</sub> mm	F <sub>1</sub> mm	G <sub>1</sub> mm	L <sub>1</sub> mm	L <sub>2</sub> mm	L <sub>3</sub> mm	L <sub>4</sub> mm	L <sub>5</sub> mm
32	74	32,5	78	61	25,0	6,6	11	30	12	M6	133	72	12	97	50
40	87	38,0	84	69	29,0	6,6	11	35	16	M6	149	84	12	115	58
50	104	46,5	100	85	35,0	9,0	15	40	20	M8	175	100	15	137	70
63	119	56,5	105	100	42,5	9,0	15	45	20	M8	190	115	15	152	85
80	148	72,0	130	130	52,0	11,0	18	45	25	M10	238	150	20	189	105
100	172	89,0	150	150	65,0	11,0	18	55	25	M10	249	165	20	213	130

Vérin diam mm	L <sub>6</sub> mm	L <sub>7</sub> mm	L <sub>8</sub> mm	L <sub>9</sub> mm	L <sub>10</sub> mm	L <sub>11</sub> mm	L <sub>12</sub> mm	L <sub>13</sub> mm	L <sub>14</sub> mm	L <sub>15</sub> mm	SW <sub>1</sub> mm	SW <sub>2</sub> mm	T <sub>1</sub> mm	T <sub>2</sub> mm	T <sub>3</sub> mm
32	90	45	60,5 <sup>+2/0</sup>	35 <sup>+2/0</sup>	8,75	9,5	32,25	18,0	44	50,2	13	17	6,5	10	30 *
40	110	54	63,5 <sup>+2/0</sup>	41 <sup>+2/0</sup>	10,00	15,5	38,50	23,0	51	58,2	15	19	6,5	10	Ø45
50	130	63	76,0 <sup>+5/0</sup>	48 <sup>+4/0</sup>	11,75	18,5	45,25	26,0	60	70,2	22	24	9,0	13	Ø54
63	145	80	76,0 <sup>+5/0</sup>	48 <sup>+4/0</sup>	14,25	23,5	47,75	26,0	75	85,2	22	24	9,0	13	Ø54
80	180	100	93,0 <sup>+6/0</sup>	56 <sup>+6/0</sup>	16,50	29,5	58,50	29,5	116	105,4	27	30	11,0	16	Ø60
100	200	120	95,5 <sup>+6/0</sup>	56 <sup>+6/0</sup>	20,50	31,5	62,00	31,5	126	130,4	27	30	11,0	16	Ø60

S = Course

Les vérins P1E sont munis en série de pistons magnétiques pour la détection de position. Une gamme complète de capteurs permet d'intégrer les vérins dans les automatismes les plus sophistiqués. Ces capteurs peuvent être fixés à n'importe quel endroit de la course du vérin. Lors de la mise au point des vérins P1E, deux critères ont été particulièrement retenus : l'importance de la longévité, et le fonctionnement avec de l'air sec essentiel aux applications en environnements extrêmes.



VDMA

- Diamètres 160 et 200 mm suivant ISO/VDMA
- Double effet avec amortissement réglable en fin de course
- Piston magnétique en standard
- Version à tirants
- Gamme complète de fixations et de capteurs

### Caractéristiques d'utilisation

Pression d'utilisation 10 bar maxi.  
 Température de fonctionnement Standard -20°C à +70°C  
 Hautes températures -10°C à +180°C  
 Pré-lubrifié : une lubrification ultérieure n'est pas nécessaire. Si une lubrification additionnelle est effectuée, elle doit être renouvelée périodiquement.

**Type de tige** Filetage extérieur  
 Acier inoxydable en standard  
 Acier chromé  
 A soufflet de tige

Pour les renseignements techniques, consulter le CD.

### Vérins à tirants - Double effet

#### Ø160mm - (G<sup>3/4</sup>)

Course mm	Référence
25	P1E-T160MS-0025
50	P1E-T160MS-0050
80	P1E-T160MS-0080
100	P1E-T160MS-0100
125	P1E-T160MS-0125
160	P1E-T160MS-0160
200	P1E-T160MS-0200
250	P1E-T160MS-0250
320	P1E-T160MS-0320

#### Ø200mm - (G<sup>3/4</sup>)

Course mm	Référence
25	P1E-T200MS-0025
50	P1E-T200MS-0050
80	P1E-T200MS-0080
100	P1E-T200MS-0100
125	P1E-T200MS-0125
160	P1E-T200MS-0160
200	P1E-T200MS-0200
250	P1E-T200MS-0250
320	P1E-T200MS-0320

### Accessoires de fixation pour vérins

#### Œillette à rotule AP6 Acier zingué

Ø vérin	Référence
160	P1C-4SRS
200	P1C-4SRS

#### Chape de tige AP2 Acier galvanisé

Ø vérin	Référence
160	P1C-4SRC
200	P1C-4SRC

#### Chape arrière MP2 Aluminium/Fonte

Ø vérin	Référence
160	P1C-4SMT
200	P1C-4TMT

#### Chape arrière MP4 Aluminium/Fonte

Ø vérin	Référence
160	P1C-4SME
200	P1C-4TME

#### Brides MF1/MF2 Acier traité en surface

Ø vérin	Référence
160	P1C-4SMB
200	P1C-4TMB

#### Equerres MS1 Acier traité en surface

Ø vérin	Référence
160	P1C-4SMF
200	P1C-4TMF

#### Ecrou de tige Acier zingué

Ø vérin	Référence
160	9128985606
200	9128985606

#### Paliers tourillon MT4

Ø vérin	Référence
160	9301054268
200	9301054268

#### Capteurs



Note : Capteurs voir page 96.

Produit tenu en stock.



## Encombrements (mm) , vérins double effet

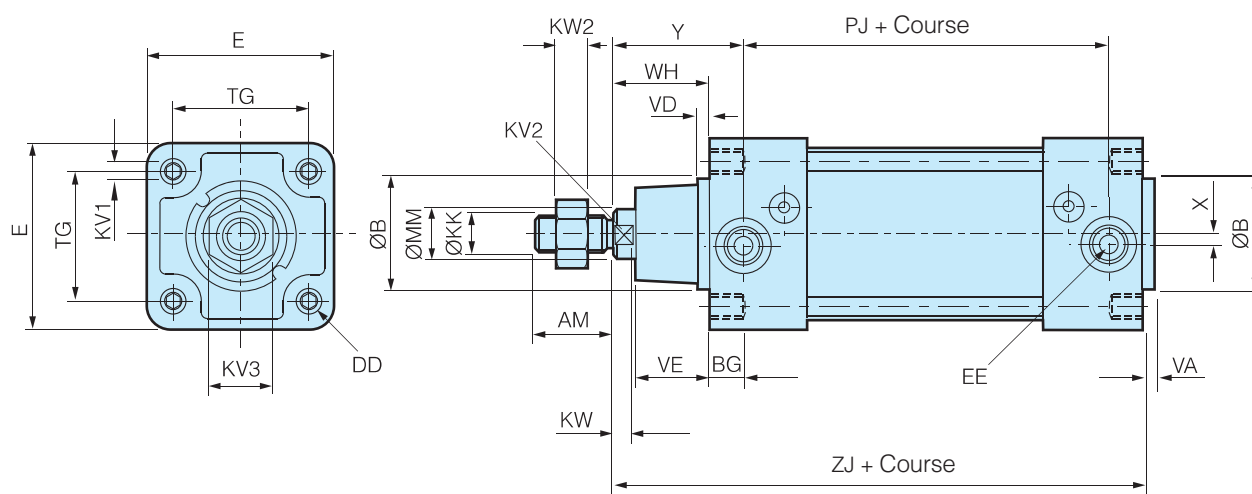

Vérin Ø mm	MM Ø	KK*	AM* +0/-2	ØB e11	WH	VD	VE	ZJ	VA	PJ	X	Y	KV3 A/F	KW2
160	40	M36x2	72	65	80	7	52	260	5	132	0	104	55	14
200	40	M36x2	72	75	95	7	60	275	5	132	0	119	55	14

Vérin Ø mm	EE	DD	KV1 A/F	BG min	KV2 A/F	KW	E	TG
160	G <sup>3/4</sup>	M16	30	24	36	16	179	140
200	G <sup>3/4</sup>	M16	30	24	36	16	216	175

Vérin Ø mm	Masse (kg)	
	0mm course	5mm course
160	11,71	0,114
200	15,45	0,126

\* ISO 6431

Les vérins P5T avec guidage intégré allient modernité et polyvalence. Les vérins sont double effet avec amortissement pour un fonctionnement silencieux et sans vibrations. Les tiges de guidage permettent d'absorber les forces transversales et les couples importants.

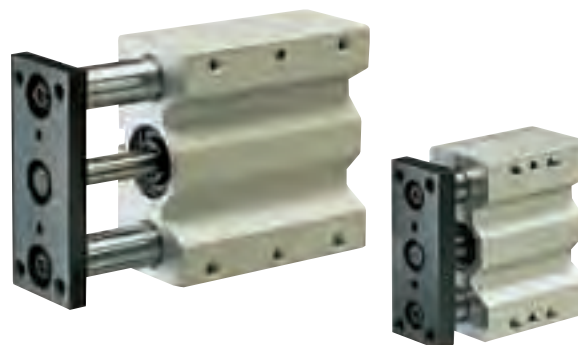

- Diamètres 12 à 100 mm
- Courses standard 10 à 200 mm
- Guidage à billes et à paliers lisses
- Amortissement en fin de course en standard
- Piston magnétique en standard
- Grande flexibilité de raccordement et de fixation

## Caractéristiques d'utilisation

Pression d'utilisation 10 bar maxi.  
Température de fonctionnement -20 °C à +80 °C

Prelubrifié : une lubrification ultérieure n'est pas nécessaire. Si une lubrification additionnelle est effectuée, elle doit être renouvelée périodiquement.

Pour les renseignements techniques, consulter le CD.

## Double effet - Paliers lisses

### Ø16mm - (M5)

Course mm	Référence
10	P5T-C016DGSN010
25	P5T-C016DGSN025
40	P5T-C016DGSN040
50	P5T-C016DGSN050
75	P5T-C016DGSN075
100	P5T-C016DGSN100

### Ø20mm - (G1/8)

Course mm	Référence
25	P5T-C020DGSN025
40	P5T-C020DGSN040
50	P5T-C020DGSN050
75	P5T-C020DGSN075
100	P5T-C020DGSN100
125	P5T-C020DGSN125
150	P5T-C020DGSN150

### Ø25mm - (G1/8)

Course mm	Référence
25	P5T-C025DGSN025
50	P5T-C025DGSN050
75	P5T-C025DGSN075
100	P5T-C025DGSN100
125	P5T-C025DGSN125
150	P5T-C025DGSN150

### Ø32mm - (G1/8)

Course mm	Référence
25	P5T-C032DGSN025
50	P5T-C032DGSN050
75	P5T-C032DGSN075
100	P5T-C032DGSN100
125	P5T-C032DGSN125
150	P5T-C032DGSN150
175	P5T-C032DGSN175
200	P5T-C032DGSN200

### Ø40mm - (G1/8)

Course mm	Référence
25	P5T-C040DGSN025
50	P5T-C040DGSN050
75	P5T-C040DGSN075
100	P5T-C040DGSN100
125	P5T-C040DGSN125
150	P5T-C040DGSN150
175	P5T-C040DGSN175
200	P5T-C040DGSN200

### Ø50mm - (G1/4)

Course mm	Référence
25	P5T-C050DGSN025
50	P5T-C050DGSN050
75	P5T-C050DGSN075
100	P5T-C050DGSN100
125	P5T-C050DGSN125
150	P5T-C050DGSN150
175	P5T-C050DGSN175
200	P5T-C050DGSN200

### Ø63mm - (G1/4)

Course mm	Référence
25	P5T-C063DGSN025
50	P5T-C063DGSN050
75	P5T-C063DGSN075
100	P5T-C063DGSN100
125	P5T-C063DGSN125
150	P5T-C063DGSN150
175	P5T-C063DGSN175
200	P5T-C063DGSN200

### Ø80mm - (G3/8)

Course mm	Référence
25	P5T-C080DGSN025
50	P5T-C080DGSN050
75	P5T-C080DGSN075
100	P5T-C080DGSN100
125	P5T-C080DGSN125
150	P5T-C080DGSN150
175	P5T-C080DGSN175
200	P5T-C080DGSN200

### Ø100mm - (G3/8)

Course mm	Référence
25	P5T-C100DGSN025
50	P5T-C100DGSN050
75	P5T-C100DGSN075
100	P5T-C100DGSN100
125	P5T-C100DGSN125
150	P5T-C100DGSN150
175	P5T-C100DGSN175
200	P5T-C100DGSN200

### Capteurs



Note : Capteurs voir page 96.

Produit tenu en stock.

## Variantes

Outre les modèles de base, la série P5T est proposée dans des versions spéciales pour élargir le champ d'applications et fournir des solutions efficaces à un grand nombre d'utilisations.

Vérins à course spéciale

Vérins à deux embases

Vérins à butées réglables avec amortissement

Vérins hautes températures -10°C à +150°C

(sans piston magnétique).

### Version spéciale pour l'industrie alimentaire

la série P5T existe également dans une version conçue pour l'industrie alimentaire et autres applications très contraignantes en matière de corrosion et d'hygiène. Dans cette version, l'embase, le piston, les tiges de palier et les éléments de fixation sont en acier inoxydable, les autres pièces étant en aluminium traité. Notre Service Commercial est à votre disposition pour de plus amples renseignements.

### Paliers lisses ou douilles à billes

Les vérins P5T sont livrés avec des paliers lisses en standard. Ce type de palier autorise de grands diamètres de tige et offre d'excellentes capacités de glissement pour les charges importantes, en particulier les charges statiques. Les vérins à paliers lisses résistent bien aux vibrations et à la salissure, et se prêtent à un nettoyage régulier. Les vérins avec douilles à billes sont utilisés dans les applications qui exigent une haute précision et un faible frottement.

Le choix doit se baser sur les critères suivants :

Critères	Paliers lisses	Douilles à billes
Précision	Bonne	Excellente
Frottement	Important	Faible
Coefficient de frottement	Variable	Constant
Précision pendant la vie utile	Variable	Constante
Capacité de charge statique	Excellente	Bonne
Capacité de charge dynamique	Bonne, mais avec des pertes dues au frottement	Bonne
Résistance aux vibratoires	Excellente	Moyenne
Résistance à la salissure	Excellente	Mauvaise
Résistance au nettoyage	Excellente	Mauvaise

Double effet, raccordement par dessus

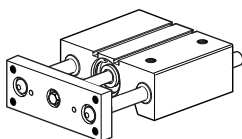

Double effet, deux embases, raccordement latéral recommandé.

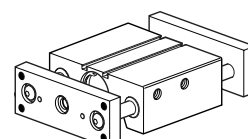

Double effet, raccordement par l'arrière.

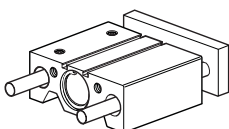

Double effet, deux embases, butées réglables avec amortissements, raccordement latéral recommandé.

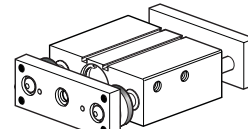

Double effet, raccordement latéral.

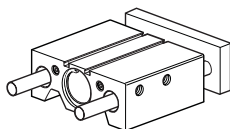

Double effet, une embase, butées réglables avec amortissements, raccordement latéral, par dessus ou par l'arrière.

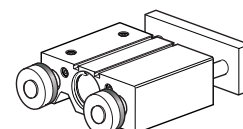

## Encombrements (mm)

Raccordement **D** (par dessus ou par derrière)

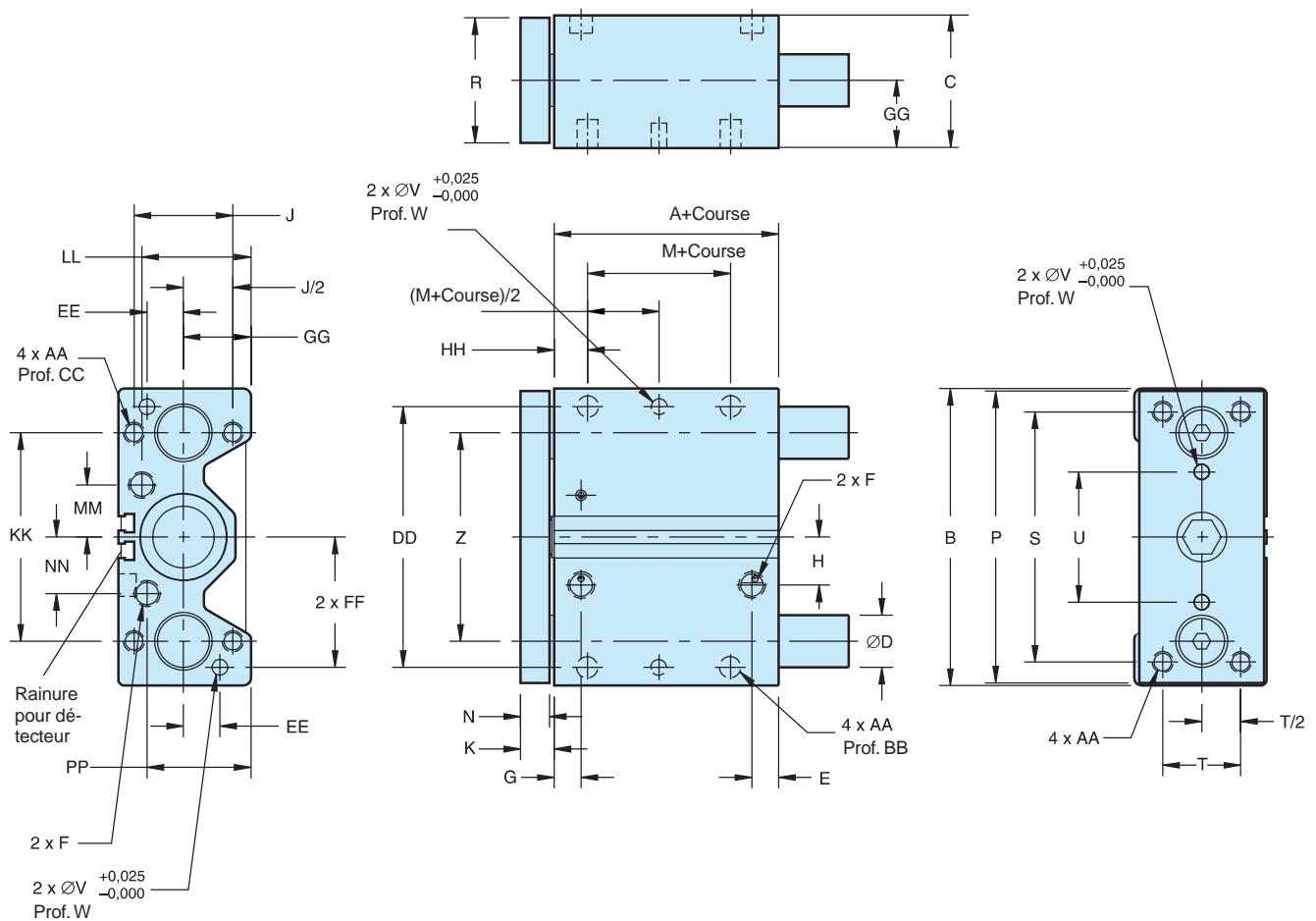

Diam. du vérin mm	A mm	B mm	C mm	D1*) mm	D2*) mm	E mm	F mm	G mm	H mm	J mm	K mm	M mm	N mm	P mm	R mm	S mm	T mm	U mm	V mm
16	37,8	64	31	8	10	10,1	M5	10,1	7	22	9,9	7	7,9	62	25,4	52	16	20	3
20	35	74	36	10	12	19	G1/8	10	15,8	26	9,9	10	7,9	72	31,8	60	18	30	4
25	38	88	42	12	16	21	G1/8	11,4	15,5	32	9,9	10	7,9	86	38	70	26	34	4
32	36	114	51	16	20	10,3	G1/8	10,4	18,4	38	13,1	5	11,1	112	44,5	96	30	50	6
40	44	124	51	16	20	12,1	G1/8	14,9	22,5	38	13,1	10	11,1	122	44	106	30	60	6
50	44,9	140	62	20	25	14,5	G1/4	16,1	27	44	14,7	10	12,7	138	57	120	40	60	8
63	50,1	150	75	20	25	16,4	G1/4	14,5	33	44	14,7	10	12,7	148	70	130	50	72	8
80	59,5	188	95	25	30	17,5	G3/8	19	37	56	18	15	16	185	88,9	160	60	92	10
100	66**)	224	115	30	35	21,9**)	G3/8	23	40	62	18	15	16	221	108	190	80	114	10

Diam. du vérin mm	W mm	Z mm	AA	BB mm	CC mm	DD mm	EE mm	FF mm	GG mm	HH mm	KK mm	LL mm	MM mm	NN mm	PP mm	Tige de piston Ø mm
16	6	42	M5x0,8	7,5	10	54	8	27	15	13,1	42	22,5	11,3	9,7	23	8
20	6	52	M5x0,8	7,5	10	64	10	32	17	13,1	52	26	15,4	15,4	26	10
25	6	62	M6x1,0	10	12	76	11	38	21	14,1	62	33,4	17	17	33,4	10
32	6	80	M8x1,25	11	16	100	14	50	26	12,9	80	42	20	21,7	38	16
40	6	90	M8x1,25	11	16	110	14	55	26	13,9	90	41	24	26,4	37,9	16
50	8	100	M10x1,5	12	20	124	16	62	30	14,3	100	51	29	33	44	20
63	8	110	M10x1,5	15	20	132	18	66	36,5	16,3	110	62	36	37,8	57,8	20
80	10	140	M12x1,75	18	24	166	22	83	46,5	21	140	78	45	48	75,5	25
100	10	170	M14x2,0	21	28	200	24	100	56,5	25	170	91,5	53	51	95,5	25

Tolérance pour les longueurs :  $\pm 1$  mm

Tolérance pour les courses :  $+1,5/0$  mm

\*\*) Course 25 mm, A=75 mm, E=28 mm

\*) D1 = Section de la tige, douille à billes

\*) D2 = Section de la tige, palier lisse

## Encombrements (mm)

Courses standards

Diam. du vérin (mm)	Courses mm	L mm
<b>16</b>	10	36,2
	25, 40, 50, 75	60,2
	100	75,2
<b>20</b>	25, 40, 50, 75	66,9
	100, 125	91,9
<b>25</b>	25, 50, 75, 100	69,9
	125, 150	91,9
<b>32</b>	25, 50, 75, 100	77,9
	125, 150, 175, 200	116,0
<b>40</b>	25, 50, 75, 100	77,9
	125, 150, 175, 200	116,0
<b>50</b>	25, 50, 75, 100	84,0
	125, 150, 175, 200	124,1
<b>63</b>	25, 50, 75, 100	84,0
	125, 150, 175, 200	124,1
<b>80</b>	25, 50, 75, 100	101,8
	125, 150, 175, 200	140,0
<b>100</b>	25	122,8
	50, 75, 100	120,3
	125, 150, 175, 200	158,4

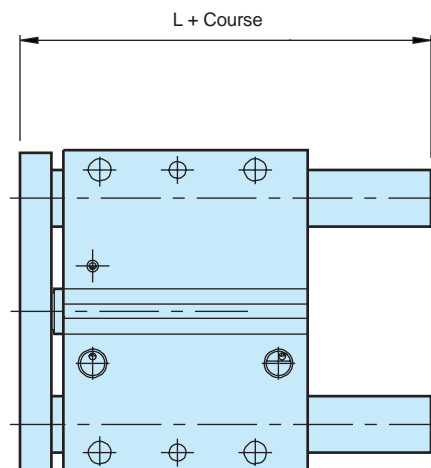

## Encombrements (mm)

Raccordement S (latéral)

Diam. du vérin (mm)	SS mm	TT mm	UU mm	F
<b>16</b>	24,1	10	20	M5
<b>20</b>	29,2	10	20	M5
<b>25</b>	35,2	11,4	25	M5
<b>32</b>	41,7	10,4	34	G1/8
<b>40</b>	41,7	14,9	34	G1/8
<b>50</b>	51,3	16,1	38	G1/4
<b>63</b>	60,7	15,6	41,8	G1/4
<b>80</b>	75,5	19	47	G3/8
<b>100</b>	83,7	23	53,3	G3/8

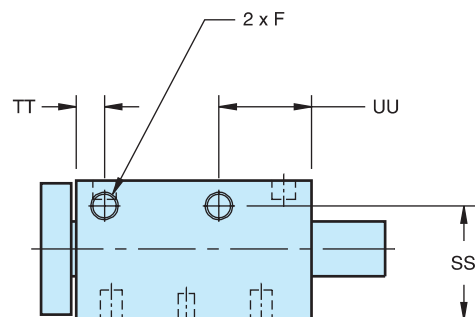

## Encombrements (mm)

Option **D**

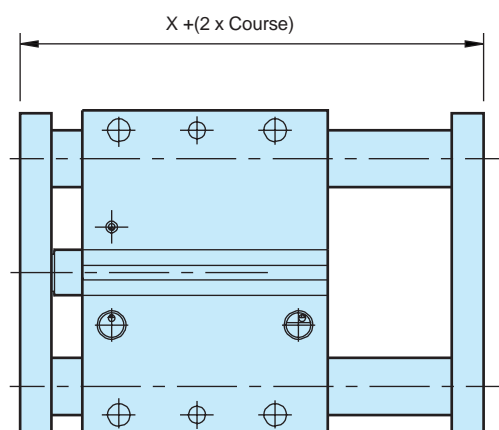

À noter que la capacité de charge augmente avec deux embases, la distance entre les paliers étant plus importante.

## Encombrements (mm)

### butées réglables avec amortissements

Option **A**

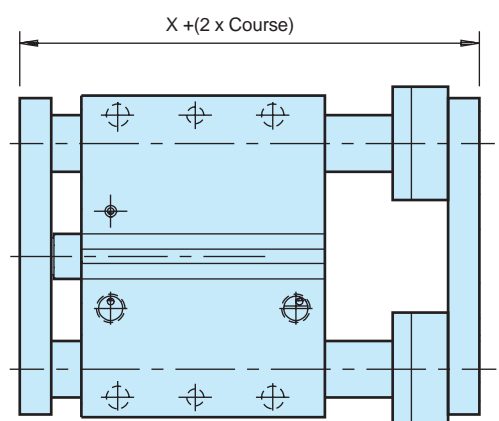

Diam. vérin mm	Diam. tige palier mm	X pour option			QQ mm	RR mm	XX mm
		D mm	A mm	E mm			
<b>16</b>	8	57,6	70,6	62,7	18,0	13,0	0
	10	57,6	70,6	62,7	24,0	13,0	1
<b>20</b>	10	54,9	67,9	59,9	24,0	13,0	1
	12	54,9	72,6	64,6	28,0	17,7	3
<b>25</b>	12	57,8	75,5	67,6	28,0	17,7	1
	16	57,8	77,5	69,6	34,0	19,7	4
<b>32</b>	16	62,2	81,9	70,8	34,0	19,7	0
	20	62,2	83,9	72,8	41,4	21,7	3,7
<b>40</b>	16	70,2	89,9	78,8	34,0	19,7	0
	20	70,2	91,9	80,8	41,4	21,7	3,7
<b>50</b>	20	74,3	96,0	83,3	41,4	21,7	0,7
	25	74,3	96,0	83,3	50,8	21,7	5,4
<b>63</b>	20	79,5	101,2	88,5	41,4	21,7	0,7
	25	79,5	101,2	88,5	50,8	21,7	5,4
<b>80</b>	25	95,5	117,2	101,2	50,8	21,7	1,4
	30	95,5	117,2	101,2	60,5	21,7	6,3
<b>100</b>	30	102,0	123,7	107,7	60,5	21,7	3,3
	35	102,0	123,7	107,7	65,0	21,7	5,5

## Encombrements (mm) butées réglables avec amortissements

Option **E**

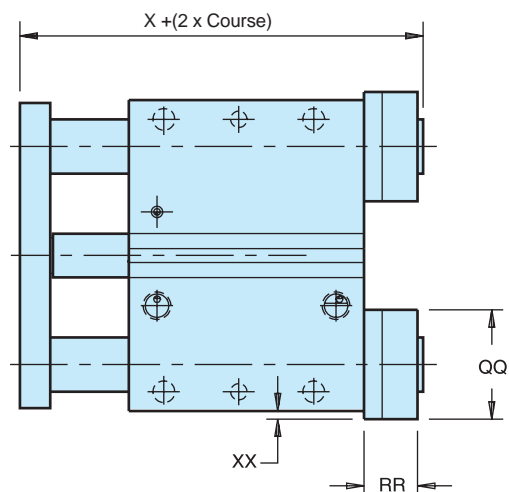





Les chariots compacts sont des actionneurs pneumatiques linéaires, commandés par deux vérins montés en parallèle permettant le déplacement précis et rapide de charges fixées sur leur chariot mobile ou sur leur plaque avant.

- Excellente répétabilité
- Fonctions intégrées
- Chariot guidé par patins à billes
- Option Arrêt Intermédiaire Variable
- Option verrou de sécurité

### Caractéristiques d'utilisation

Pression d'utilisation	2-8 bar
Température de fonctionnement	0°C à +65°C
Fonctionnement:	Air sec, lubrifié ou non

Pour les informations techniques, voir CD.

## Variantes

### Chariot compact standard équipé de butées élastiques ou amortisseurs hydrauliques internes

La gamme comprend 4 tailles avec des courses de 10 à 250 mm. Les amortisseurs hydrauliques auto-compensés internes sont recommandés pour une utilisation intensive.

Les butées élastiques peuvent être utilisées lors de fonctionnements lents ou pour de très faibles courses.

Une charge ou un autre chariot compact peuvent être fixés sur le chariot mobiles ou sur la plaque avant.

De très nombreuses configurations de montage sont possibles.

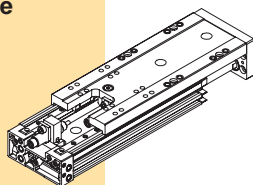

### Chariot compact avec détecteurs de position

Des capteurs magnétiques (reed) ou des détecteurs magnéto-inductifs donnent une information à chaque fin de course.

Ils peuvent être montés latéralement à droite ou à gauche du chariot compact.

Un troisième détecteur peut donner une information supplémentaire en un point quelconque de la course.

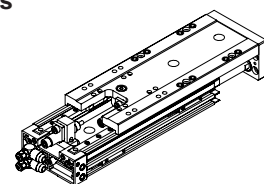

### Chariot compact équipé de butées élastiques ou amortisseurs hydrauliques externes

Dans les cas d'inaccessibilité aux réglages internes, les butées élastiques et les amortisseurs hydrauliques peuvent être montés latéralement sur le corps du modules.

Ils peuvent être livrés montés à droite ou à gauche du chariot compact.

Ce montage permet d'accéder plus facilement aux réglages de la course dans certaines configurations de montage.

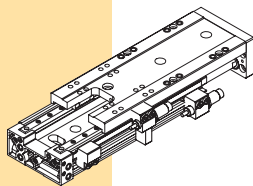

### Chariot compact avec Arrêt Intermédiaire Variable (AIV)

L'Arrêt Intermédiaire Variable permet un arrêt supplémentaire du chariot pendant sa course.

Il peut être livré monté à droite, à gauche, ou de chaque côté du chariot compact.

Il fonctionne dans les deux sens avec une position d'arrêt identique à l'aller et au retour.

Il est équipé d'un amortisseur hydraulique efficace dans les deux sens de fonctionnement.

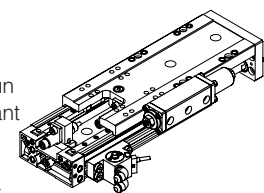

### Chariot compact avec limiteurs de débit

Les limiteurs de débit peuvent être montés sur 3 faces du fond arrière du chariot compact.

Ils assurent un contrôle précis de la vitesse de déplacement à l'aller et au retour.

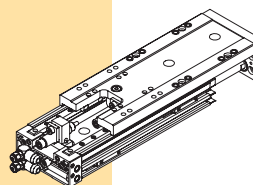

### Chariot compact avec verrou de fin de course

Le chariot compact peut être équipé d'un verrou qui interdira son déplacement en cas de coupure d'air, principalement en position verticale.

Il peut être livré monté à droite, à gauche, ou de chaque côté du chariot compact.

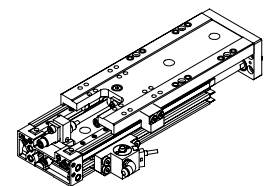

Les capteurs pour vérins P1D s'installent facilement et directement dans les rainures du vérin. Les capteurs sont « immergés » et donc mécaniquement protégés. Capteurs du type électronique ou Reed. Plusieurs longueurs de câble disponibles. Connecteur 8 mm ou M12. Les mêmes capteurs standard sont utilisés pour toutes les versions du vérin P1D, y compris P1D Clean à capteurs intégrés en cours de brevet. Noter que les capteurs avec connecteur 8 mm ou M12 requièrent une longueur de câble de 1 m dans le cas du vérin P1D Clean, pour permettre une installation des capteurs même pour les courses importantes. Pour la version à tirants, il existe un adaptateur qui permet d'utiliser les capteurs standard de manière simple et évolutive.



## Capteurs électroniques

Les nouveaux capteurs sont du type transistorisé, autrement dit, sans pièces mobiles. Ils sont pourvus, en standard, d'une protection contre les courts-circuits et les transitoires. Grâce à leur électronique intégrée, ces capteurs conviennent tout particulièrement aux applications à haute fréquence de fermeture et de coupure et à très grande durabilité.

## Capteurs Reed

Ces capteurs se basent sur un contact reed, offrant un fonctionnement fiable dans une multitude d'applications. La facilité d'installation, la situation protégée dans le vérin et l'indication claire par DEL jaune sont d'importants atouts de cette série de capteurs.

## Références

Sortie/fonction	Câble/connecteur	Masse kg	Référence
<b>Capteurs électroniques , 10-30 V CA/CC</b>			
Type PNP, normalement ouvert	Câble PUR 0,27 m et connecteur 8 mm mâle encliquetable <sup>1)</sup>	0,007	<b>P8S-GPSHX</b>
Type PNP, normalement ouvert	Câble PUR 1,0 m et connecteur 8 mm mâle encliquetable	0,013	<b>P8S-GPSCX</b>
Type PNP, normalement ouvert	Câble PUR 1,0 m et connecteur M8 mâle à visser	0,013	<b>P8S-GPCCX</b>
Type PNP, normalement ouvert	Câble PUR 0,27 m et connecteur M12 mâle à visser <sup>1)</sup>	0,015	<b>P8S-GPMHX</b>
Type PNP, normalement ouvert	Câble PVC 3 m sans connecteur	0,030	<b>P8S-GPFLX</b>
Type PNP, normalement ouvert	Câble PVC 10 m sans connecteur	0,110	<b>P8S-GPFTX</b>
<b>Capteurs électroniques , 18-30 V CC</b>			
<b>Certifiés ATEX</b>			
	CE Ex II3G EEx nA II T4X CE Ex II3D 135°C IP67		
Type PNP, normalement ouvert	Câble PVC 3 m sans connecteur	0,030	<b>P8S-GPFLX/EX</b>
<b>Capteurs Reed , 10-30 V CA/CC</b>			
Normalement ouvert	Câble PUR 0,27 m et connecteur 8 mm mâle encliquetable <sup>1)</sup>	0,007	<b>P8S-GSSHX</b>
Normalement ouvert	Câble PUR 1,0 m et connecteur 8 mm mâle encliquetable	0,013	<b>P8S-GSSCX</b>
Normalement ouvert	Câble PUR 1,0 m et connecteur M8 mâle à visser	0,013	<b>P8S-GSCCX</b>
Normalement ouvert	Câble PUR 0,27 m et connecteur M12 mâle à visser <sup>1)</sup>	0,015	<b>P8S-GSMHX</b>
Normalement ouvert	Câble PUR 1,0 m et connecteur M12 mâle à visser	0,023	<b>P8S-GSMCX</b>
Normalement ouvert	Câble PVC 3 m sans connecteur	0,030	<b>P8S-GSFLX</b>
Normalement ouvert	Câble PVC 10 m sans connecteur	0,110	<b>P8S-GSFTX</b>
Normalement fermé	Câble PVC 5 m sans connecteur <sup>2)</sup>	0,050	<b>P8S-GCFPX</b>
<b>Capteurs Reed, 10-120 V CA/CC</b>			
Normalement ouvert	Câble PVC 3 m sans connecteur	0,030	<b>P8S-GRFLX</b>
<b>Capteurs Reed, 24-230 V CA/CC</b>			
Normalement ouvert	Câble PVC 3 m sans connecteur <sup>2)</sup>	0,030	<b>P8S-GRFLX2</b>

1) Ne pas utiliser avec P1D Clean (câble trop court)

2) Sans DEL



## Adaptateur pour version à tirants (Tie-Rod)

Description	Masse kg	Référence
Adaptateur pour vérins P1D-T diamètre 32 à 125 mm et P1E-T diamètre 160 à Ø200 mm	0,07	<b>P8S-TMA0X</b>

## Etriers de fixation

Description	Masse kg	Référence
Pour vérins P1A et P1S diamètre 10 à 25 mm	0,07	<b>P8S-TMC01</b>
Pour vérins P1S diamètre 32 à 63 mm	0,07	<b>P8S-TMC02</b>
Pour vérins P1S diamètre 80 à 125 mm	0,07	<b>P8S-TMC03</b>

Produit tenu en stock.

## Cordons de raccordement avec un connecteur

Les câbles sont équipés à une extrémité d'un connecteur femelle moulé.



Câble	Longueur câble/connecteur	Masse kg	Référence
<b>Câbles pour</b>			
Câble, Flex PVC	3 m, connecteur 8 mm encliquetable	0,07	<b>9126344341</b>
Câble, Flex PVC	10 m, connecteur 8 mm encliquetable	0,21	<b>9126344342</b>
Câble, Super Flex PVC	3 m, connecteur 8 mm encliquetable	0,07	<b>9126344343</b>
Câble, Super Flex PVC	10 m, connecteur 8 mm encliquetable	0,21	<b>9126344344</b>
Câble, PUR	3 m, connecteur 8 mm encliquetable	0,01	<b>9126344345</b>
Câble, PUR	10 m, connecteur 8 mm encliquetable	0,20	<b>9126344346</b>
Câble, PUR	3 m, connecteur M12 à visser	0,07	<b>9126344348</b>
Câble, PUR	10 m, connecteur M12 à visser	0,20	<b>9126344349</b>

## Connecteurs



Connecteur	Masse kg	Référence
Connecteur M8 à visser	0,017	<b>P8CS0803J</b>
Connecteur M12 à visser	0,022	<b>P8CS1204J</b>

## Cordons prêts à l'emploi avec deux connecteurs

Différents types de cordons surmoulés à connecteurs Ø 8 mm permettent de répondre aux différentes configurations de façon à ce que l'installation soit facile, rapide et sûre.

Cordons surmoulés à fiches rondes encliquetables de Ø 8 mm. Les cordons sont disponibles en deux variantes, la première possédant aux extrémités des fiches droites mâle et femelle, la seconde étant munie, à une extrémité, d'une fiche mâle à trois broches et, à l'autre extrémité, d'une fiche femelle coudée à trois broches.



## Caractéristiques techniques

### Connecteurs

Connecteur 8 mm surmoulés mâle/femelle  
 Indice de protection IP67

### Cordon

Conducteur 3x0,25 mm<sup>2</sup> (32x0,10 mm<sup>2</sup>)  
 Gaine PVC/PUR  
 Couleur Noir

Cordons surmoulés munis à une extrémité d'une fiche mâle droite et à l'autre extrémité d'une fiche femelle droite Ø8 mm.

Cordons surmoulés munis à une extrémité d'une fiche mâle droite 3 broches, et à l'autre extrémité d'une fiche femelle coudée à 3 broches.

Description	Masse kg	Référence	Description	Masse kg	Référence
Cordon à connecteurs droits, 0,2 m	0,02	<b>9121717014</b>	Cordon à connecteurs droit et coudé, 0,2 m	0,02	<b>9121717022</b>
Cordon à connecteurs droits, 0,3 m	0,02	<b>9121717015</b>	Cordon à connecteurs droit et coudé, 0,3 m	0,02	<b>9121717023</b>
Cordon à connecteurs droits, 0,5 m	0,03	<b>9121717016</b>	Cordon à connecteurs droit et coudé, 0,5 m	0,03	<b>9121717024</b>
Cordon à connecteurs droits, 1,0 m	0,03	<b>9121717017</b>	Cordon à connecteurs droit et coudé, 1,0 m	0,03	<b>9121717025</b>
Cordon à connecteurs droits, 2,0 m	0,05	<b>9121717018</b>	Cordon à connecteurs droit et coudé, 2,0 m	0,05	<b>9121717026</b>
Cordon à connecteurs droits, 3,0 m	0,07	<b>9121717019</b>	Cordon à connecteurs droit et coudé, 3,0 m	0,07	<b>9121717027</b>
Cordon à connecteurs droits, 5,0 m	0,12	<b>9121717020</b>	Cordon à connecteurs droit et coudé, 5,0 m	0,12	<b>9121717028</b>
Cordon à connecteurs droits, 10 m	0,23	<b>9121717021</b>	Cordon à connecteurs droit et coudé, 10 m	0,23	<b>9121717029</b>

 Produit tenu en stock.



- Diamètres 16, 20 et 32 mm
- Course jusqu'à 2000 mm
- Faible encombrement pour espaces réduits
- Versions avec ou sans guidage
- Gamme complète de fixations et de capteurs

Le vérin sans tige à accouplement magnétique est un vérin pneumatique sans tige dans lequel se déplace un piston équipé d'aimants annulaires. Le chariot mobile équipé lui aussi d'aimants permet d'obtenir un entraînement magnétique (chariot/piston). Le déplacement du chariot se fait le long du tube du vérin.

### Caractéristiques d'utilisation

Pression d'utilisation	2-7 bar
Température de fonctionnement	0°C à +60°C
Fonctionnement	Air sec, lubrifié ou non

Pour les renseignements techniques, consulter le CD.

## Variantes

### Vérin sans tige à accouplement magnétique, version non guidée

La gamme comprend 3 diamètres avec des courses de 0 à 2000 mm.

Amortissement élastique non réglable sur le diamètre 16 mm.

Amortissement pneumatique réglable sur les diamètres 20 et 32 mm.

La charge est fixée sur le chariot mobile par 4 trous taraudés.

Le vérin est fixé par le fond à l'aide écrous, brides ou équerres.



### Vérin sans tige à accouplement magnétique version guidée

La gamme comprend 3 diamètres avec des courses de 0 à 1500 mm.

Alimentation pneumatique d'un seul côté.

La charge est fixée sur le chariot mobile par 4 trous taraudés.

Fixation aux extrémités par 4 trous taraudés et lamés.



### Butées élastiques réglables externes

Elles se montent sur les plaques d'extrémité du vérin et permettent un amortissement et un réglage en fin de course.

Ils sont utilisés pour de faibles charges et de courtes courses.



### Amortisseurs hydrauliques externes

Les amortisseurs hydraulique auto-compensés peuvent remplacer des butées élastiques pour un meilleur amortissement en fin de course.

Ils sont vivement conseillés en cas d'utilisation intensive.



### Détecteurs magnéto-inductifs

Un rail de guidage monté sur un seul côté du vérin permet le montage et le réglage en position des détecteurs.

Montade du côté des butées de fin de course..







- Diamètres 16 à 63 mm
- Course jusqu'à 7000 mm
- Piston magnétique en standard
- Versions simple ou double chariots
- Gamme complète de fixations et decapteurs

### Caractéristiques d'utilisation

Pression d'utilisation	2-8 bar
Température de fonctionnement	-10°C à +70°C

Prélubrifié : une lubrification ultérieure n'est pas nécessaire. Si une lubrification additionnelle est effectuée, elle doit être renouvelée périodiquement.

Pour les renseignements techniques, consulter le CD.

## Variantes

Simple chariot en té



Simple chariot inversé



Simple chariot inversé

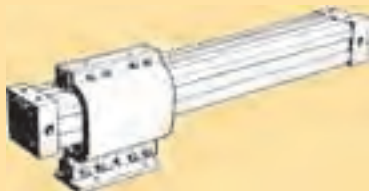

Simple chariot inversé avec plateau articulé

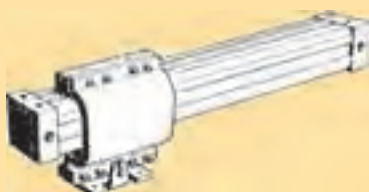

Double chariots en té

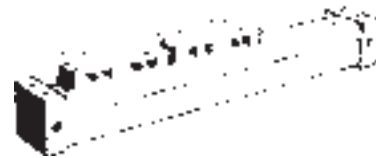

Double chariots inversés



Double chariots inversés en té



Simple chariot avec plateau articulé

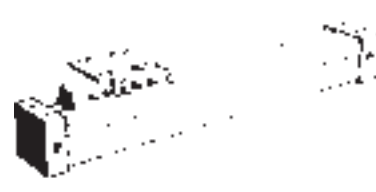

Les vérins rotatifs RA sont des vérins rotatifs double effet possédant un couple élevé. Leur forme compacte lui confèrent un encombrement minimum. Les vérins rotatifs sont équipés de deux pistons qui transmettent le couple de rotation par l'intermédiaire de crémaillères. Piston et crémaillères sont solidaires et forment un ensemble compact. Le principe de transmission par crémaillère assure un couple parfaitement équilibré durant tout le mouvement de rotation.



- Couple élevé
- Couple constant dans les deux sens
- Construction compacte
- 90° ou 180°
- Arbre claveté

### Caractéristiques d'utilisation

Pression d'utilisation	10 bar maxi.
Température de fonction.	-20°C à +80°C
Fonctionnement	Air sec, lubrifié ou non
Certification ATEX en cours	
Pour les renseignements techniques, consulter le CD.	

### Type à pignon et crémaillère, série RA

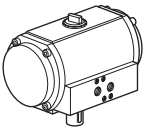
	Angle rotation	Couple Nm à 6 bar	Raccordement	Référence
	90°	22,8	G1/8	<b>RA2-90</b>
	180°	22,8	G1/8	<b>RA2-180</b>
	90°	45,0	G1/8	<b>RA4-90</b>
	180°	45,0	G1/8	<b>RA4-180</b>
	90°	81,70	G1/8	<b>RA8-90</b>
	180°	81,70	G1/8	<b>RA8-180</b>
	90°	134,0	G1/4	<b>RA12-90</b>
	180°	134,0	G1/4	<b>RA12-180</b>
	90°	224,0	G1/4	<b>RA20-90</b>
	180°	224,0	G1/4	<b>RA20-180</b>

### Variantes

Simple effet (90°)

Angle de rotation non standard

Autre traitement de surface

 Produit tenu en stock.



## Encombrements (mm)

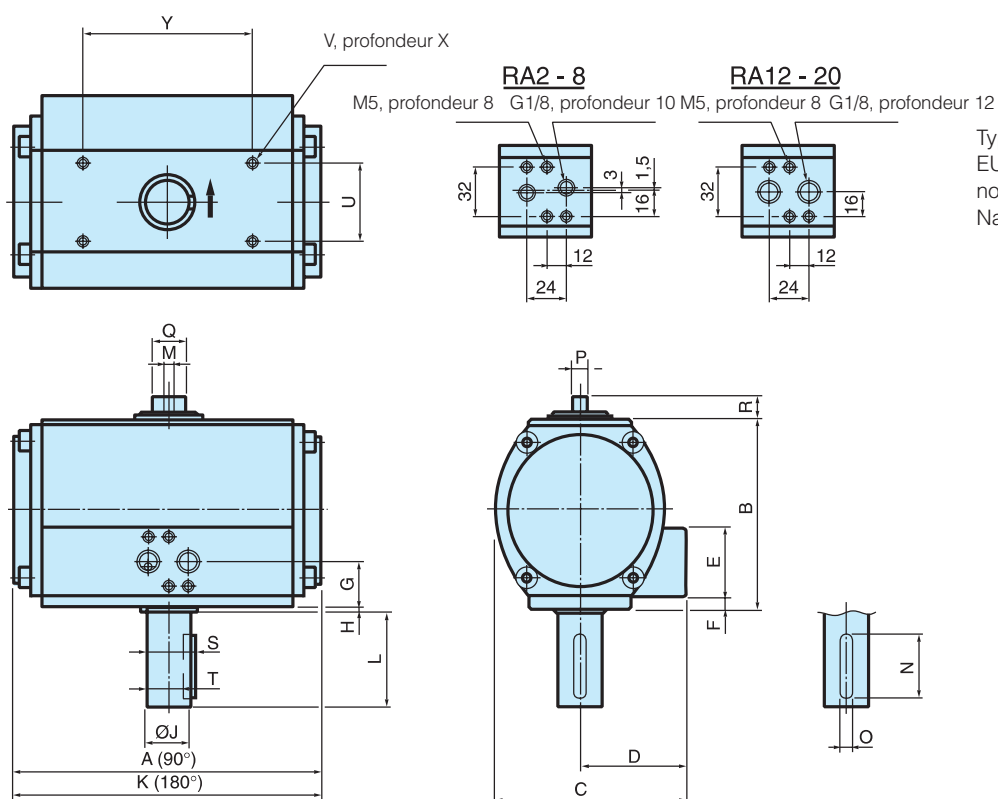

Type de raccordement:  
EURO-standard,  
normes ISO et  
Namur- VDI/VDE 3845

L'angle de rotation  
peut être réglé par  
une butée extérieure.

Désignation	A	B	C	D	E	F	G	H	ØJh8	K	L	M	N	O	P
RA2	114,5	73,0	75,5	43,5	41	-	20,5	4	14	169	30	M6	19	5	7,5
RA4	133,0	90,5	87,5	47,5	41	-	20,5	4	19	215	40	M6	31	6	7,5
RA8	162,0	109,0	105,0	57,0	42	7,5	28,5	4	19	245	40	M8	31	6	11,5
RA12	194,0	118,5	121,0	67,0	43	8,0	29,5	5	28	295	60	M8	48	8	11,5
RA20	218,0	140,5	136,5	72,0	43	8,0	29,5	5	28	337	60	M8	48	8	11,5

Désignation	Q	R	S	T	U	V	X	Y
RA2	13	10,0	16,0	11,0	32	M5	8	50
RA4	15	11,0	21,5	15,5	32	M5	8	73
RA8	17	13,5	21,5	15,5	40	M6	10	90
RA12	20	15,0	31,0	24,0	49	M6	10	107
RA20	25	15,0	31,0	24,0	60	M6	10	120

Les vérins rotatifs à palette PRO - PRN constituent un moyen simple et efficace pour générer un couple à partir de l'air comprimé. Avec leur encombrement réduit, ils constituent une solution idéale pour des applications compactes dans de nombreux secteurs industriels comme l'emballage et le conditionnement, le process, ou l'électronique.



### Caractéristiques d'utilisation

Pression d'utilisation	10 bar maxi.
Fluide admissible	Air filtré (<5µ) lubrifié ou non
Température de fonctionnement	
PRN/PRO 3 à 20	-5°C à +80°C
Autres versions	+5°C à +60°C

Prélubrifié : une lubrification ultérieure n'est pas nécessaire. Si une lubrification additionnelle est effectuée, elle doit être renouvelée périodiquement. Pour les renseignements techniques, consulter le CD.

### PRN miniature (course angulaire fixe)

Simple palette	Couple à 6 bar (Nm)	Point de référence		Course angulaire		
		45°	90°	180°	270°	
PRNA1S	0,16	X		PRNA1S-90-90	PRNA1S-180-90	
PRNA3S	0,38	X		PRNA3S-90-90	PRNA3S-180-90	
PRNA10S	1,20	X		PRNA10S-90-90	PRNA10S-180-90	
PRNA20S	2,10	X		PRNA20S-90-90	PRNA20S-180-90	
PRN30SE	4,10	X		PRN30SE-90-45	PRN30SE-180-45	PRN30SE-270-45
<b>Double palette</b>						
PRNA3D	0,65			PRNA3D-90-45		
PRNA10D	2,54			PRNA10D-90-45		
PRNA20D	4,70			PRNA20D-90-45		
PRN30DE	9,50			PRN30DE-90-45		

### PRO (course angulaire réglable)

Couple à 6 bar (Nm)	Course angulaire	Référence		Couple à 6 bar (Nm)	Course angulaire
		Simple palette	Double palette		
0,38	30 to 180°	PROA3S-0-90		0,65	30 to 90°
1,20	30 to 180°	PROA10S-0-90		2,54	30 to 90°
2,10	30 to 180°	PROA20S-0-90		4,70	30 to 90°
4,10	30 to 270°	PRO30SE-0-45		9,50	30 to 90°

### PRN standard (course angulaire fixe)

Simple palette	Couple à 6 bar (Nm)	Point de référence	Course angulaire	
			180°	270°
PRN50SE	5,9	90°	PRN50SE-180-45	PRN50SE-270-45
PRN150SE	18,0		PRN150SE-180-45	PRN150SE-270-45
PRN300SE	34,5		PRN300SE-180-45	PRN300SE-270-45
PRN800SE	123,0		PRN800SE-180-45	PRN800SE-270-45
<b>Double palette (point de référence 45°)</b>				
PRN50DE	12,8		PRN50DE-90-45	
PRN150DE	41,5		PRN150DE-90-45	
PRN300DE	83,0		PRN300DE-90-45	
PRN800DE	247,0		PRN800DE-90-45	

 Produit tenu en stock.

## Variantes

### PRO et PRN miniatures

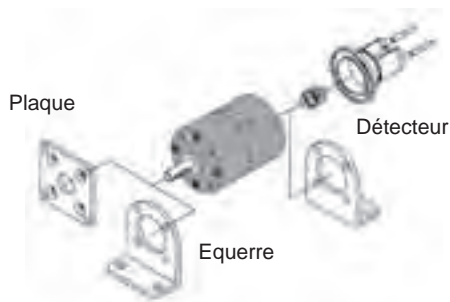

### PRN50 à 800 standard

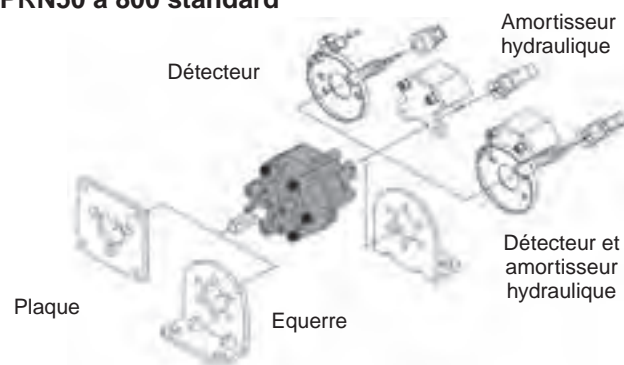

### Amortisseurs hydrauliques pour PRN50 à PRN800

Vérin rotatif à palette	Amortisseur hydraulique	Bras pour amortisseur hydraulique - Course angulaire		
		90°	180°	270°
PRN50S	<b>CRN50</b>	CRN50-90-45-T	CRN50-180-45-T	CRN50-270-45-T
PRN150S	<b>CRN150</b>	CRN150-90-45-T	CRN150-180-45-T	CRN150-270-45-T
PRN300S	<b>CRN300</b>	CRN300-90-45-T	CRN300-180-45-T	CRN300-270-45-T
PRN50D	<b>CRN50</b>	CRN50-90-45-T		
PRN150D	<b>CRN150</b>	CRN150-90-45-T		
PRN300D	<b>CRN300</b>	CRN300-90-45-T		

Les moteurs pneumatiques P1S ont été spécialement conçus pour les milieux éprouvants. Grâce à leur forme fluide ainsi qu'à la pré-lubrification avec de la graisse blanche non toxique (USDA-H1), ils se révèlent particulièrement adaptés à l'industrie alimentaire.

- Entièrement en acier inoxydable
- Puissance 0,120 à 1,2 kW
- Pour applications intensives
- Fonctionnement en air lubrifié ou non
- Joints extérieurs en viton
- Idéal pour les applications dans l'industrie alimentaire



### Caractéristiques d'utilisation

Pression d'utilisation 7 bar maxi. (6 bar maxi. en atmosphère explosible)  
Température de fonction -30° to +100° C

Fluide (-20° à +40°C en atmosphère explosible)  
Air comprimé ISO 8573-1  
classe de qualité 3.4.3 (non lubrifié)  
et 3.-.5 (lubrifié)

Certification ATEX CE Ex II 2 GD c IIC T6 (80°C)X  
CE Ex II 2 GD c IIC T5 (95°C)X

**Nota !** Toutes les caractéristiques sont données à 6 bar.

## Moteurs pneumatiques réversibles

### Arbre claveté, série P1V-S002A, 20 watt - (M5)

Puissance maxi. kW	Vitesse à vide tr/min	Vitesse à puis. maxi. tr/min	Couple à puis. maxi. Nm	Couple mini. au démarrage Nm	Consom.d'air à puis. maxi. l/s	Orifice de raccordement	Øint. mini. conduct.	Référence
0,02	1300	650	0,29	0,44	1.7	M5	3	<b>P1V-S002A0130</b>
0,02	950	475	0,40	0,60	1.7	M5	3	<b>P1V-S002A0095</b>

### Arbre claveté, série P1V-S008A, 80 watt - (fourni avec 3 raccords à enficher M8 x 0,75, pour tubes Ø6/4 mm)

0,08	24000	12000	0,06	0,09	3,5	M8 x 0,75*	4	<b>P1V-S008A0Q00</b>
0,08	7000	3500	0,22	0,33	3,5	M8 x 0,75*	4	<b>P1V-S008A0700</b>
0,08	1900	950	0,80	1,20	3,5	M8 x 0,75*	4	<b>P1V-S008A0190</b>
0,08	1300	650	1,20	1,80	3,5	M8 x 0,75*	4	<b>P1V-S008A0130</b>

### Arbre claveté, série P1V-S012A - (G<sup>1/8</sup>)

CE Ex II 2 GD c IIC T6 (80°C) X

0,12	22000	11000	0,10	0,15	5,0	G1/8	6	<b>P1V-S012A0N00</b>
0,12	5500	2750	0,42	0,63	5,0	G1/8	6	<b>P1V-S012A0550</b>
0,12	3600	1800	0,64	0,95	5,0	G1/8	6	<b>P1V-S012A0360</b>
0,12	1400	700	1,64	2,40	5,0	G1/8	6	<b>P1V-S012A0140</b>
0,12	900	450	2,54	3,80	5,0	G1/8	6	<b>P1V-S012A0090</b>
0,12	600	300	3,82	5,00*	5,0	G1/8	6	<b>P1V-S012A0060</b>
0,12	100	50	5,00*	5,00*	5,0	G1/8	6	<b>P1V-S012A0010</b>

### Arbre fileté, série P1V-S012D - (G<sup>1/8</sup>)

CE Ex II 2 GD c IIC T6 (80°C) X

0,12	22000	11000	0,10	0,15	5,0	G1/8	6	<b>P1V-S012D0N00</b>
0,12	5500	2750	0,42	0,63	5,0	G1/8	6	<b>P1V-S012D0550</b>
0,12	3600	1800	0,64	0,95	5,0	G1/8	6	<b>P1V-S012D0360</b>
0,12	1400	700	1,64	2,40	5,0	G1/8	6	<b>P1V-S012D0140</b>
0,12	900	450	2,54	3,80	5,0	G1/8	6	<b>P1V-S012D0090</b>
0,12	600	300	3,82	5,00*	5,0	G1/8	6	<b>P1V-S012D0060</b>
0,12	100	50	5,00*	5,00*	5,0	G1/8	6	<b>P1V-S012D0010</b>

### Arbre claveté, série P1V-S020A - (G<sup>1/8</sup>)

CE Ex II 2 GD c IIC T6 (80°C) X

0,20	14500	7250	0,26	0,40	6,3	G1/8	10	<b>P1V-S020A0E50</b>
0,20	4600	2300	0,80	1,20	6,3	G1/8	10	<b>P1V-S020A0460</b>
0,20	2400	1200	1,60	2,40	6,3	G1/8	10	<b>P1V-S020A0240</b>
0,20	1400	700	2,70	4,10	6,3	G1/8	10	<b>P1V-S020A0140</b>
0,20	700	350	5,40	8,20	6,3	G1/8	10	<b>P1V-S020A0070</b>
0,20	350	160	12,00	18,00	6,3	G1/8	10	<b>P1V-S020A0035</b>
0,10	180	90	10,50	15,00	6,3	G1/8	10	<b>P1V-S020A0018</b>
0,20	110	55	33,00	49,50	6,3	G1/8	10	<b>P1V-S020A0011</b>
0,20	60	30	72,00	108,00*	6,3	G1/8	10	<b>P1V-S020A0006</b>
0,18	50	25	20,00*	20,00*	6,3	G1/8	10	<b>P1V-S020A0005</b>
0,18	20	-	20,00*	20,00*	6,3	G1/8	10	<b>P1V-S020A0002</b>
0,18	10	-	20,00*	20,00*	6,3	G1/8	10	<b>P1V-S020A0001</b>
0,20	5	-	20,00*	20,00*	6,3	G1/8	10	<b>P1V-S020A00005</b>

Produit tenu en stock.

\* Couple maxi. autorisé

## Moteurs pneumatiques réversibles

### Arbre fileté, série P1V-S020D - (G<sup>1</sup>/<sub>8</sub>)

CE Ex II2GD cIICT6 (80°C) X

Puissance maxi. kW	Vitesse à vide tr/min	Vitesse à puis. maxi. tr/min	Couple à puis.maxi. Nm	Couple mini. au démarrage Nm	Consom.d'air à puis.maxi. l/s	Orifice de raccordement	Øint. mini. conduct.	Référence
0,20	14500	7250	0,26	0,40	6.3	G1/8	10	P1V-S020D0E50
0,20	4600	2300	0,80	1,20	6.3	G1/8	10	P1V-S020D0460
0,20	2400	1200	1,60	2,40	6.3	G1/8	10	P1V-S020D0240
0,20	1400	700	2,70	4,10	6.3	G1/8	10	P1V-S020D0140
0,20	700	350	5,40	8,20	6.3	G1/8	10	P1V-S020D0070
0,20	350	160	12,00	18,00	6.3	G1/8	10	P1V-S020D0035
0,10	180	90	10,50	15,00	4.5	G1/8	10	P1V-S020D0018
0,20	50	25	20,00*	20,00*	6.3	G1/8	10	P1V-S020D0005

### Arbre claveté, série P1V-S030A - (G<sup>1</sup>/<sub>4</sub>)

CE Ex II2GD cIICT6 (80°C) X

0,30	14500	7250	0,40	0,60	8.0	G1/4	10	P1V-S030A0E50
0,30	4600	2300	1,20	1,90	8.0	G1/4	10	P1V-S030A0460
0,30	2400	1200	2,40	3,60	8.0	G1/4	10	P1V-S030A0240
0,30	1400	700	4,10	6,10	8.0	G1/4	10	P1V-S030A0140
0,30	600	300	9,60	14,30	8.0	G1/4	10	P1V-S030A0060
0,30	280	140	20,50	26,00	8.0	G1/4	10	P1V-S030A0028
0,30	230	115	24,00	36,00	8.0	G1/4	10	P1V-S030A0023
0,13	180	90	13,80	21,00	4.7	G1/8	10	P1V-S030A0018
0,30	100	50	57,00	85,50	8.0	G1/4	10	P1V-S030A0010
0,30	50	25	36,00*	36,00*	8.0	G1/4	10	P1V-S030A0005

### Arbre fileté, série P1V-S030D - (G<sup>1</sup>/<sub>4</sub>)

CE Ex II2GD cIICT6 (80°C) X

0,30	14500	7250	0,40	0,60	8.0	G1/4	10	P1V-S030D0E50
0,30	4600	2300	1,20	1,90	8.0	G1/4	10	P1V-S030D0460
0,30	2400	1200	2,40	3,60	8.0	G1/4	10	P1V-S030D0240
0,30	1400	700	4,10	6,10	8.0	G1/4	10	P1V-S030D0140
0,30	600	300	9,60	14,30	8.0	G1/4	10	P1V-S030D0060
0,30	280	140	20,50	26,00	8.0	G1/4	10	P1V-S030D0028
0,13	180	90	13,80	21,00	4.7	G1/8	10	P1V-S030D0018
0,30	50	25	36,00*	36,00*	8.0	G1/4	10	P1V-S030D0005

### Arbre claveté, série P1V-S060A - (G<sup>3</sup>/<sub>8</sub>)

CE Ex II2GD cIICT6 (80°C) X

0,60	14000	7000	0,82	1,23	14.5	G3/8	12	P1V-S060A0E00
0,60	4000	2000	2,90	4,30	14.5	G3/8	12	P1V-S060A0400
0,60	2700	1350	4,20	6,40	14.5	G3/8	12	P1V-S060A0270
0,60	1700	850	6,70	10,10	14.5	G3/8	12	P1V-S060A0170
0,60	720	360	15,90	24,00	14.5	G3/8	12	P1V-S060A0072
0,60	480	240	23,90	36,00	14.5	G3/8	12	P1V-S060A0048
0,60	300	150	38,20	57,00	14.5	G3/8	12	P1V-S060A0030
0,30	100	50	60,00*	60,00*	14.5	G3/8	12	P1V-S060A0010

### Arbre claveté, série P1V-S120A - (G<sup>3</sup>/<sub>4</sub>)

CE Ex II2GD cIICT5 (95°C) X

1,20	8000	4000	2,90	4,30	27.0	G3/4	19	P1V-S120A0800
1,20	2700	1350	8,50	12,70	27.0	G3/4	19	P1V-S120A0270
1,20	1100	550	21,00	31,00	27.0	G3/4	19	P1V-S120A0110
1,20	780	390	29,40	44,00	27.0	G3/4	19	P1V-S120A0078
1,20	320	160	71,60	107,00	27.0	G3/4	19	P1V-S120A0032
1,20	200	100	66,90	110,00*	19.0	G3/4	19	P1V-S120A0012

\* Couple maxi. autorisé

 Produit tenu en stock.

## Moteurs avec frein

Le frein intégré est un frein à disque à ressort. Une pression pneumatique de 5 bar est nécessaire pour le desserrer. Le frein est serré à l'état hors pression.

Grâce à leur principe de fonctionnement et à ses dimensions, les moteurs pneumatiques à frein de parking et de maintien intégré conviennent parfaitement dans les situations qui demandent un positionnement précis et répété.

Les moteurs peuvent aussi être maintenu dans une position donnée, et le temps d'arrêt d'une masse en rotation peut être considérablement réduite. Les moteurs à frein intégré peuvent également être utilisés pour maintenir l'arbre en position lorsque le moteur ne délivre plus de couple.

Le frein autorise plus de 1500 freinages par heure avec un couple de freinage maximal.

### Note !

Les moteurs avec frein doivent toujours être alimentés avec de l'air non lubrifié. En effet, l'huile contenue dans l'air d'alimentation risque de s'infiltrer dans l'unité de freinage et réduire voire annuler l'effet de freinage.

Vérifier le couple maxi. autorisé dans le catalogue technique.

## Moteurs avec frein à arbre claveté, série P1V-S020AD, 200 watt - (G1/8)

Puissance maxi. kW	Vitesse à vide tr/min	Vitesse à puis. maxi. tr/min	Couple à puis.maxi. Nm	Couple mini. au démarrage Nm	Consom.d'air à puis.maxi. l/s	Orifice de raccordement	Øint. mini. conduct.	Référence
0,20	14500	7250	0,26	0,40	6.3	G1/8	10	<b>P1V-S020ADE50</b>
0,20	4600	2300	0,80	1,20	6.3	G1/8	10	<b>P1V-S020AD460</b>
0,20	2400	1200	1,60	2,40	6.3	G1/8	10	<b>P1V-S020AD240</b>
0,20	1400	700	2,70	4,10	6.3	G1/8	10	<b>P1V-S020AD140</b>
0,20	700	350	5,40	8,20	6.3	G1/8	10	<b>P1V-S020AD070</b>
0,20	350	160	12,00	18,00	6.3	G1/8	10	<b>P1V-S020AD035</b>
0,10	180	90	10,50	15,00	4.5	G1/8	10	<b>P1V-S020AD018</b>
0,20	110	55	33,00	49,50	6.3	G1/8	10	<b>P1V-S020AD011</b>
0,20	60	30	72,00	108,00*	6.3	G1/8	10	<b>P1V-S020AD006</b>
0,18	50	25	20,00*	20,00*	6.3	G1/8	10	<b>P1V-S020AD005</b>
0,18	20	-	20,00*	20,00*	6.3	G1/8	10	<b>P1V-S020AD002</b>
0,18	10	-	20,00*	20,00*	6.3	G1/8	10	<b>P1V-S020AD001</b>
0,18	5	-	20,00*	20,00*	6.3	G1/8	10	<b>P1V-S020AD0005</b>

## Moteurs avec frein à arbre claveté, série P1V-S030AD, 300 watt - (G1/4)

0,30	14500	7250	0,40	0,60	8.0	G1/4	10	<b>P1V-S030ADE50</b>
0,30	4600	2300	1,20	1,90	8.0	G1/4	10	<b>P1V-S030AD460</b>
0,30	2400	1200	2,40	3,60	8.0	G1/4	10	<b>P1V-S030AD240</b>
0,30	1400	700	4,10	6,10	8.0	G1/4	10	<b>P1V-S030AD140</b>
0,30	600	300	9,60	14,30	8.0	G1/4	10	<b>P1V-S030AD060</b>
0,30	280	140	20,50	26,00	8.0	G1/4	10	<b>P1V-S030AD028</b>
0,30	230	115	24,00	36,00	8.0	G1/4	10	<b>P1V-S030AD023</b>
0,30	100	50	57,00	85,50	8.0	G1/4	10	<b>P1V-S030AD010</b>
0,30	50	25	36,00*	36,00*	8.0	G1/4	10	<b>P1V-S030AD005</b>

\* Max allowed torque

## Accessoires P1V-S

### Bride

	Moteur pneu.	Moteur de perçage	Référence
	P1V-S002		<b>P1V-S4002B</b>
	P1V-S008	P1V-S008	<b>P1V-S4008B</b>
	P1V-S012		<b>P1V-S4012B</b>
	P1V-S020	P1V-S025	<b>P1V-S4020B</b>
	P1V-S030	P1V-S040	<b>P1V-S4030B</b>
	P1V-S060		<b>P1V-S4060B</b>
	P1V-S120		<b>P1V-S4120B</b>

### Equerre

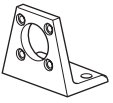
	Moteur pneu.	Moteur de perçage	Référence
	P1V-S008	P1V-S008	<b>P1V-S4008F</b>
	P1V-S012		<b>P1V-S4012F</b>
	P1V-S020	P1V-S025	<b>P1V-S4020F</b>
	P1V-S030	P1V-S040	<b>P1V-S4030F</b>
	P1V-S020A0011		<b>P1V-S4020C</b>
	P1V-S020A0006		<b>P1V-S4020C</b>
	P1V-S020A0023		<b>P1V-S4020C</b>
	P1V-S020A0010		<b>P1V-S4020C</b>
	P1V-S060		<b>P1V-S4060F</b>
	P1V-S120		<b>P1V-S4120F</b>



## Variantes

Afin de faciliter l'intégration de moteurs pneumatiques pour l'usinage, plusieurs moteurs pour le perçage, le fraisage et le meulage basés sur la série P1V-S ont été développés.

### Nota:

Ces moteurs doivent être alimentés avec de l'air lubrifié.



### Caractéristiques d'utilisation

Pression d'utilisation	7 bar maxi.
Température de fonctionnement	-30°C à +100°C
Fluide	air filtré 40 µm lubrifié (non lubrifié pour le moteur de meulage P1V-S009)

Pour les renseignements techniques, consulter le CD.

Les moteurs pneumatiques P1V-A sont des moteurs réversibles conçus pour des applications contraignantes. Le corps est en fonte laquée. Des joints assurent l'étanchéité au niveau des différents composants pour permettre aux moteurs de travailler dans des milieux humides et contaminés.

Leur simplicité leur donne une sécurité de fonctionnement élevée, une longue durée de vie et une maintenance aisée.



- Conçus pour applications intensives
- Gamme étendue de réducteurs
- Grand choix de vitesses et de couples  
1,6;2,6;3,6 kW

### Caractéristiques d'utilisation

Pression d'utilisation	7 bar maxi.
Température de fonction.	-30 °C to +100 °C
Fonctionnement	Air filtré 40 µm lubrifié ou non

Pour les renseignements techniques, consulter le CD.

### Moteurs de base à arbre claveté

Puissance maxi. kW	Vitesse à vide* tr/min	Vitesse à puissance maxi. tr/min	Couple à puissance maxi. Nm	Couple mini. au démarrage Nm	Consommation d'air à puis. maxi. l/s	Racc.	Ø int. mini. conduit entrée/sortie mm	Référence
<b>Série P1V-A160</b>								
1,6	9000	4500	3,3	5	32	G1/2	19/19	<b>P1V-A160A0900</b>
<b>Série P1V-A260</b>								
2,6	7000	3500	7,1	11	60	G3/4	19/25	<b>P1V-A260A0700</b>
<b>Série P1V-A360</b>								
3,6	6000	3000	11,5	17	80	G1	22/32	<b>P1V-A360A0600</b>

\* Régime à vide

#### Avec réducteur planétaire

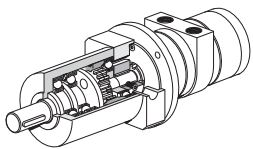

#### Avec train d'engrenages hélicoïdaux

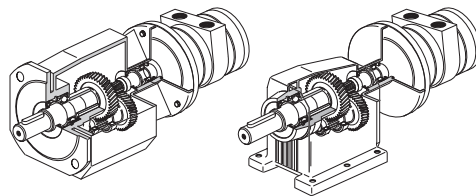

#### Avec réducteur à vis sans fin

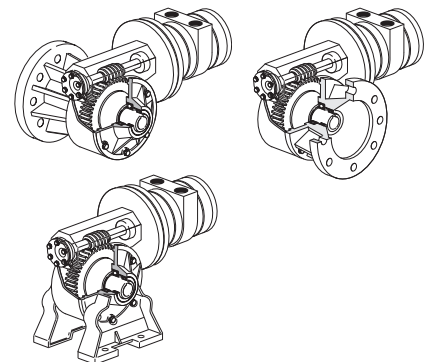

Réducteur planétaire : couple 15 - 160 Nm, vitesse 900 - 90 tr/mini à puissance maxi.

Train d'engrenages hélicoïdaux : couple 23 - 1800 Nm, vitesse 625 - 18 tr/min à puissance maxi.

Réducteur à vis sans fin : couple 38 - 670 Nm, vitesse 350 - 37 tr/min à puissance maxi.

Les vérins multiplicateurs d'effort VB sont des vérins pneumatiques à simple effet équipés d'un dispositif oléo-pneumatique multiplicateur de pression. Ils permettent de résoudre la plupart des problèmes de bridage, serrage, etc...



- Vérins simple effet équipés d'un dispositif oléo-pneumatique multiplicateur de pression
- Compacts avec grande force de bridage jusqu'à 2700 daN (selon pression)
- Fonctionnement à l'air comprimé sans aucune installation spécifique
- Réglage facile grâce au corps entièrement fileté
- Mise en oeuvre simple et rapide

### Caractéristiques d'utilisation

Pression d'utilisation	9 bar maxi.
sauf VBH603 et VBH606 :	7 bar maxi.
Fonctionnement	Air filtré 40µ lubrifié ou non
Température de fonctionnement	+5°C à +50°C

## Vérins multiplicateurs d'effort

Référence	Course maxi.(mm)	Ø extérieur (mm)	Effort à 6 bar (daN)
VB363C	3	36	240
VB366C	6	36	240
VB369C	9	36	240
VB483C	3	48	530
VB486C	6	48	530
VB489C	9	48	530
VB4812C	12	48	530
VBH483C	3	48	1060
VB606C	6	60	1140
VB609C	9	60	1140
VB6012C	12	60	1140
VBH603C	3	60	1800
VBH606C	6	60	1800

## Pièces de rechange

Jeu de joint	VB Ø36	VB Ø48	VBH Ø48	VB Ø60	VBH Ø60
Référence	JJVB36	JJVB48	JJVBH48	JJVB60	JJVBH60

Burette d'huile valable pour tout type de vérins (contenance 250 ml), référence : BH680VB

## Accessoires de fixation

Fixation pour VB	Support à plat	Embout sphérique	Embout en "V"
Ø36	FVA36-1	BVA36-16	BVA36-17
Ø48	FVA48-1	BVA48-16	BVA48-17
Ø60	FVA60-1	BVA60-16	BVA60-17



Support à plat



Embout sphérique



Embout en "V"

 Produit tenu en stock.

## Encombrements (mm)



Type	ØA	B	ØD	ØE	ØF	G	H	K	ØL	P
<b>VB363C</b>	M36 x 1,5	98,0	42	G1/8	22	12	4	13	22	17
<b>VB366C</b>	M36 x 1,5	127,5	42	G1/8	22	12	4	13	22	17
<b>VB369C</b>	M36 x 1,5	185,0	42	G1/8	22	12	4	13	22	17
<b>VB483C</b>	M48 x 1,5	111,0	56	G1/8	32	12	4	13	22	17
<b>VBH483C</b>	M48 x 1,5	148,0	56	G1/8	32	12	4	13	22	17
<b>VB486C</b>	M48 x 1,5	148,0	56	G1/8	32	12	4	13	22	17
<b>VB489C</b>	M48 x 1,5	188,0	56	G1/8	32	12	4	13	22	17
<b>VB4812C</b>	M48 x 1,5	234,0	56	G1/8	32	12	4	13	22	17
<b>VBH603C</b>	M60 x 2	175,0	70	G1/4	40	14	5	17	25	22
<b>VB606C</b>	M60 x 2	175,0	70	G1/4	40	14	5	17	25	22
<b>VBH606C</b>	M60 x 2	290,0	70	G1/4	40	14	5	17	25	22
<b>VB609C</b>	M60 x 2	249,0	70	G1/4	40	14	5	17	25	22
<b>VB6012C</b>	M60 x 2	314,0	70	G1/4	40	14	5	17	25	22

Les vérins souples constituent la solution idéale pour les applications nécessitant des commandes simple effet, sur de petites courses, et pour des efforts très élevés.

Fabriqués à partir de gomme synthétique renforcée en versions 1, 2, 3 soufflets selon la course et le modèle, les vérins souples ne comportent pas de pièces métalliques en mouvement alternatif comme les vérins pneumatiques conventionnels, ce qui élimine tout effort de friction.

- 10 tailles, diamètres 70-660 mm
- Courses de 45 à 375 mm
- Simple, double ou triplet soufflet
- Grande capacité de poussée et mouvement sans frottement
- Sans maintenance



### Caractéristiques d'utilisation

Pression d'utilisation	8 bar maxi.
Température de fonction.	-30°C à +70°C
Version hautes températures	
Température de fonction.	-30°C à +115°C
Fonctionnement	Air sec



Il est recommandé d'utiliser une butée mécanique externe pour limiter la course. Les vérins ne doivent pas arriver en fin de course (risque de déchirement). Ils ne doivent pas être associés mais utilisés unitairement.

Les vérins souples conviennent aux applications avec vibrations. Ex : systèmes d'alimentation haute fréquence.

Pour les renseignements techniques, consulter le CD.

### Simple soufflet

Symbole	Ø mm (inches)	Orifice	Force maxi. en N à 1 bar (course 0)	Course maxi. mm	Référence
	110 (4½ x 1)	G3/8	1150	45	<b>9109400</b>
	150 (6 x 1)	G1/2	1900	55	<b>9109004A</b>
	200 (8 x 1)	G1/2	3200	75	<b>9109014</b>
	250 (10 x 1)	G1/2	5000	100	<b>9109024</b>
	300 (12 x 1)	G1/2	6500	100	<b>9109044</b>
	370 (14½ x 1)	G1/2	9600	115	<b>9109064</b>

### Double soufflet

Symbole	Ø mm (inches)	Orifice	Force maxi. en N à 1 bar (course 0)	Course maxi. mm	Référence
	70 (2¾ x 2)	G1/4	400	50	<b>9109009</b>
	110 (4½ x 2)	G3/8	900	80	<b>9109401</b>
	150 (6 x 2)	G1/2	1800	112	<b>9109001A</b>
	200 (8 x 2)	G1/2	3000	180	<b>9109011</b>
	250 (10 x 2)	G1/2	4800	200	<b>9109021</b>
	300 (12 x 2)	G1/2	6800	195	<b>9109041</b>
	370 (14½ x 2)	G1/2	10000	225	<b>9109061</b>
	410 (16 x 2)	G1/2	11400	250	<b>9109171</b>
	550 (21½ x 2)	G3/4	24000	300	<b>9109150</b>
	660 (26 x 2)	G3/4	30800	310	<b>9109156</b>

### Triplet soufflet

Symbole	Ø mm (inches)	Orifice	Force maxi. en N à 1 bar (course 0)	Course maxi. mm	Référence
	70 (2¾ x 3)	G1/4	370	65	<b>9109010</b>
	110 (4½ x 3)	G3/8	900	100	<b>9109402</b>
	150 (6 x 3)	G1/2	1800	173	<b>9109007A</b>
	200 (8 x 3)	G1/2	3000	225	<b>9109017</b>
	250 (10 x 3)	G1/2	4800	300	<b>9109031</b>
	300 (12 x 3)	G1/2	6800	330	<b>9109051</b>
	370 (14½ x 3)	G1/2	10200	350	<b>9109069</b>
410 (16 x 3)	G1/2	10500	375	<b>9109177</b>	

Produit tenu en stock.

## Encombrements (mm)

Ø70 mm (2¾")

**Plaques aluminium**

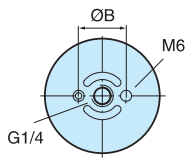

Ø110 mm (4½")

**Plaques aluminium**

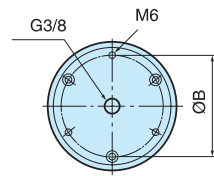

Ø550 mm (21½")

**Plaques en acier**

Ø660 mm (26")

**Plaques en acier**

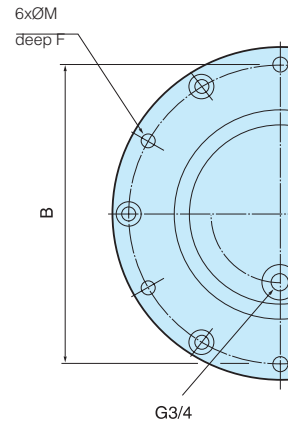

Ø150 mm (6")

**Plaques aluminium**

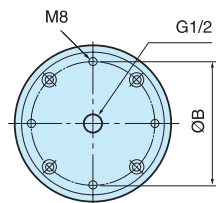

Ø200-410 mm (8-16")

**Plaques aluminium**

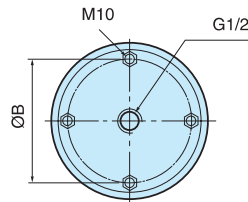

Ø	Typ	H min	H	H max	Course max	ØE max	ØA	ØB	ØM	F
70	2	65	90	115	50	80	78	36	M6	9
70	3	80	110	145	65	80	78	36	M6	9
110	1	45	65	90	45	125	110	93	M6	13
110	2	65	100	145	80	125	110	93	M6	13
110	3	100	145	200	100	125	110	93	M6	13
150	1	50	80	105	55	175	155	127	M8	16
150	2	78	130	190	172	175	155	127	M8	16
150	3	102	190	275	173	175	155	127	M8	16
200	1	50	90	125	75	230	184	155,5	M10	
200	2	70	160	250	180	230	184	155,5	M10	
200	3	100	205	325	225	230	184	155,5	M10	
250	1	50	100	150	100	280	210	181	M10	
250	2	70	170	270	250	280	210	181	M10	
250	3	100	250	400	300	280	210	181	M10	
300	1	50	100	150	100	330	260	232	M10	
300	2	75	170	270	195	330	260	232	M10	
300	3	100	250	430	330	330	260	232	M10	
370	1	50	110	165	115	395	310	282,5	M10	
370	2	70	180	295	225	395	310	282,5	M10	
370	3	100	280	450	350	395	310	282,5	M10	
410	2	75	200	325	250	440	310	282,5	M10	
410	3	125	300	500	375	440	310	282,5	M10	
550	2	90	200	390	300	580	498,5	470	M10	19
660	2	90	200	400	310	700	498,5	470	M10	19

Ø70-150 mm (2¾-6")

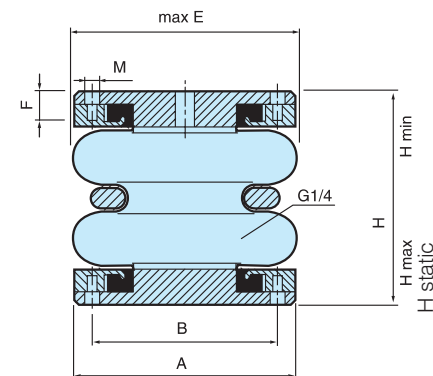

Ø200-410 mm (8-16")

**Plaques en acier**

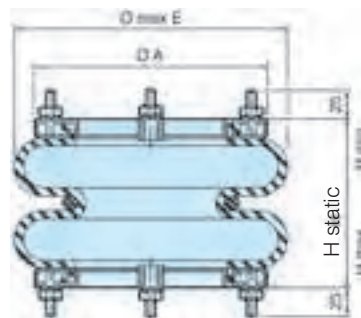

Ø550 mm (21½")

**Plaques aluminium**

Ø660 mm (26")

**Plaques en acier**

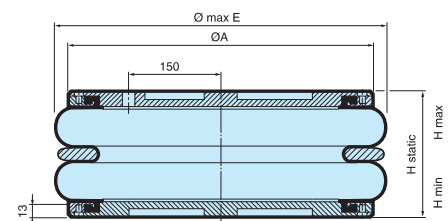





- Technologie innovante
- Double ou simple effet
- Serrage parallèle, angulaire ou radial
- Fixation possible sur 3 faces
- Porte-mors en acier inoxydable

Les pinces P5GC modernes et légères présentent de grandes performances et un nombreux choix d'options pour répondre à la plupart des applications.

### Caractéristiques d'utilisation

Pression d'utilisation	3-8 bar
Température de fonctionnement (avec ou sans détecteurs)	-20°C à 70°C
Fonctionnement	Air sec, lubrifié ou non
Pour les renseignements techniques, consulter le CD.	

## Variantes

### Parallèle, double effet, 2 porte-mors équerre

Fermeture et ouverture de la pince par alimentation pneumatique.  
Pas d'auto-maintien.  
4 tailles disponibles.

#### Détection

Contrôle de la fermeture et de l'ouverture de la pince par détecteurs.

#### Fonction ressort

Auto-maintien à la fermeture ou à l'ouverture par ressort interne. La force de maintien, en cas de coupure d'air, est égale à la force de serrage divisée par 4.

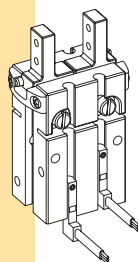
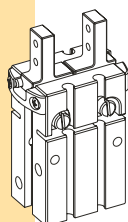

### Angulaire, double effet, 2 porte-mors équerre

Fermeture et ouverture de la pince par alimentation pneumatique.  
Pas d'auto-maintien.  
4 tailles disponibles.

#### Détection

Contrôle de la fermeture et de l'ouverture de la pince par détecteurs.

#### Fonction ressort

Auto-maintien à la fermeture ou à l'ouverture par ressort interne. La force de maintien, en cas de coupure d'air, est égale à la force de serrage divisée par 4.

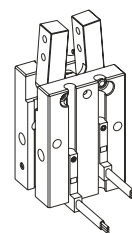
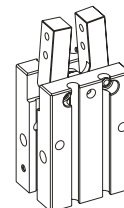

### Radiale, double effet, 2 porte-mors équerre

Fermeture et ouverture de la pince par alimentation pneumatique.  
Auto-maintien à la fermeture.  
4 tailles disponibles.

#### Détection

Contrôle de la fermeture et de l'ouverture de la pince par détecteurs.

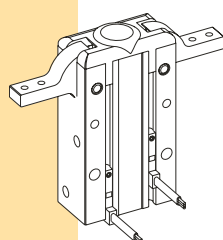
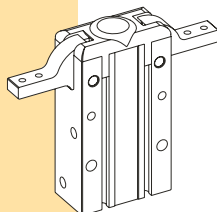

Les amortisseurs de choc sont des dispositifs hydrauliques permettant d'amener au repos, rapidement et en toute sécurité, une masse en mouvement, sans rebondissement ni recul. Ils offrent une décélération linéaire constante, avec la force de freinage la plus faible et le temps de freinage le plus court.

- Séries compactes et robustes
- Absorbent des énergies élevées
- Faible force de réaction
- Durée de vie importante
- Augmentent la productivité
- Diminuent la maintenance



## Caractéristiques d'utilisation

Type	Auto-compensé
Température de fonctionnement	
MC9 à MC 600	0 à 65°
SC925	-12 à 90°
MC33 à MC64	-12 à 70°

**Référence du CD pour la détermination des amortisseurs : 2315GB-hia**

Pour les renseignements techniques, consulter le CD.

## Séries MC 9 à MC 600

Course (mm)	Ø	Référence
5	M6 x 0,5	<b>MC9M-1-B</b>
5	M6 x 0,5	<b>MC9M-2-B</b>
5	M8 x 1	<b>MC10ML-B</b>
5	M8 x 1	<b>MC10MH-B</b>
6,6	M10 x 1	<b>MC25ML</b>
6,6	M10 x 1	<b>MC25M</b>
6,6	M10 x 1	<b>MC25MH</b>
10	M12 x 1	<b>MC75M-1</b>
10	M12 x 1	<b>MC75M-2</b>
10	M12 x 1	<b>MC75M-3</b>
12,5	M14 x 1,5	<b>MC150M</b>
12,5	M14 x 1,5	<b>MC150MH</b>
12,5	M14 x 1,5	<b>MC150MH2</b>
12,5	M20 x 1,5	<b>MC225M</b>
12,5	M20 x 1,5	<b>MC225MH</b>
12,5	M20 x 1,5	<b>MC225MH2</b>
25,4	M25 x 1,5	<b>MC600M</b>
25,4	M25 x 1,5	<b>MC600MH</b>
25,4	M25 x 1,5	<b>MC600MH2</b>

## Séries SC 925

Course (mm)	Ø	Référence
40	M25 x 1,5	<b>SC925M-1</b>
40	M25 x 1,5	<b>SC925M-2</b>
40	M25 x 1,5	<b>SC925M-3</b>

## Accessoires

### Bague d'arrêt

Série	Référence
MC 9 M	<b>AH6</b>
MC 10 M	<b>AH8</b>
MC 25 M	<b>AH10</b>
MC 75 M	<b>AH12</b>
MC 150 M	<b>AH14</b>
MC 225 M	<b>AH20</b>
MC 600M	<b>AH25</b>
SC 925 M	

### Collier de fixation

Série	Référence
MC 9 M	<b>MB6</b>
MC 10 M	<b>MB8</b>
MC 25 M	<b>MB10</b>
MC 75 M	<b>MB12</b>
MC 150 M	<b>MB14</b>
MC 225 M	<b>MB20</b>
MC 600M	<b>MB25</b>
SC 925 M	

### Adaptateur action angulaire

Série	Référence
MC 9 M	<b>BV6</b>
MC 10 M	<b>BV8</b>
MC 25 M	<b>BV10</b>
MC 75 M	<b>BV12</b>
MC 150 M	<b>BV14</b>
MC 225 M	<b>BV20</b>
MC 600M	<b>BV25</b>
SC 925 M	

 Produit tenu en stock.

## Accessoires

### Bride rectangulaire



Série	Référence
MC 9 M	<b>RF6</b>
MC 10 M	<b>RF8</b>
MC 25 M	<b>RF10</b>
MC 75 M	<b>RF12</b>
MC 150 M	<b>RF14</b>
MC 225 M	<b>RF20</b>
MC 600M SC 925 M	<b>RF25</b>

### Contre écrou



Series	Référence
MC 9 M	<b>KM6</b>
MC 10 M	<b>KM8</b>
MC 25 M	<b>KM10</b>
MC 75 M	<b>KM12</b>
MC 150 M	<b>KM14</b>
MC 225 M	<b>KM20</b>
MC 600M SC 925 M	<b>KM25</b>

## Séries MC 33 à MC 64

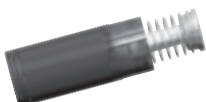

Course (mm)	Ø	Référence
25	M33 x 1,5	<b>MC 3325 M-1</b>
50	M33 x 1,5	<b>MC 3350 M-1</b>
25	M45 x 1,5	<b>MC 4525 M-1</b>
50	M45 x 1,5	<b>MC 4550 M-1</b>
75	M45 x 1,5	<b>MC 4575 M-1</b>
50	M64 x 2	<b>MC 6450 M-1</b>
100	M64 x 2	<b>MC 64100 M-1</b>
150	M64 x 2	<b>MC 64150 M-1</b>

## Accessoires

### Collier de fixation



Série	Référence
MC 33	<b>NM33</b>
MC 45	<b>NM45</b>
MC 64	<b>NM64</b>

### Embout nylon



Série	Référence
MC 33	<b>PP33</b>
MC 45	<b>PP45</b>
MC 64	<b>PP64</b>

### Bride carrée



Série	Référence
MC 33	<b>QF33</b>
MC 45	<b>QF45</b>
MC 64	<b>QF64</b>

### Kit montage bride latérale



Série	Référence
MC3325M & MC3350M	<b>S33</b>
MC4525M, MC4550M & MC4575M	<b>S45</b>
MC6450M, MC64100M & MC64150M	<b>S64</b>

### Kit montage chape



Série	Référence
MC 33	<b>C33</b>
MC 45	<b>C45</b>
MC 64	<b>C64</b>

### Articulation femelle



Série	Référence
MC 33	<b>P1C-4KMC</b>
MC 45	<b>P1C-4MMC</b>
MC 64	<b>P1C-4PMC</b>

 Produit tenu en stock.

## Encombres (mm)

### Serie MC 9 M to MC 75 M

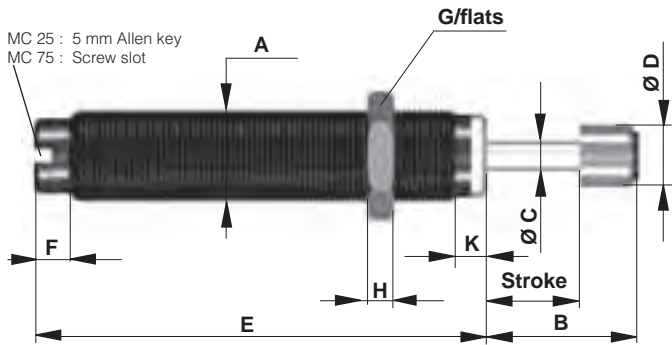

### Serie MC 150 M to MC 600 M

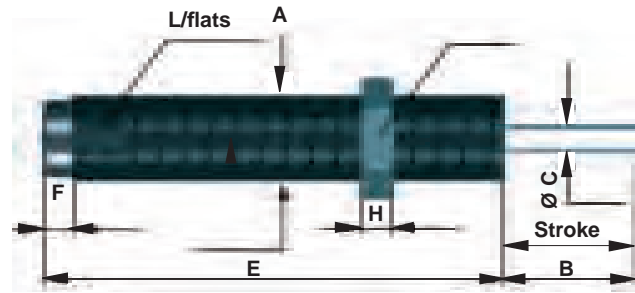

Réf.	Course (mm)	A	B	C	D	E	F	G	H	K	L
MC 9 M-1-B	5	M6 x 0,5	10	2	4,8	26	2,5	8	2,5	1	-
MC 9 M-2-B	5	M6 x 0,5	10	2	4,8	26	2,5	8	2,5	1	-
MC 10 ML-B	5	M8 x 1	10	2	6,4	28,5	5	11	3	2	-
MC 10 MH-B	5	M8 x 1	10	2	6,4	28,5	5	11	3	2	-
MC 25 ML	6,6	M10 x 1	14,6	3,2	7,6	43,4	5	13	3	5	-
MC 25 M	6,6	M10 x 1	14,6	3,2	7,6	43,4	5	13	3	5	-
MC 25 MH	6,6	M10 x 1	14,6	3,2	7,6	43,4	5	13	3	5	-
MC 75 M-1	10	M12 x 1	18	3,2	7,6	52	5	14	4	3	-
MC 75 M-2	10	M12 x 1	18	3,2	7,6	52	5	14	4	3	-
MC 75 M-3	10	M12 x 1	18	3,2	7,6	52	5	14	4	3	-
MC 150 M	12,5	M14 x 1,5	17,5	4,8	-	70	8,5	17	5	-	12
MC 150 MH	12,5	M14 x 1,5	17,5	4,8	-	70	8,5	17	5	-	12
MC 150 MH2	12,5	M14 x 1,5	17,5	4,8	-	70	8,5	17	5	-	12
MC 225 M	12,5	M20 x 1,5	17,5	6,3	-	80	8,5	24	6	-	18
MC 225 MH	12,5	M20 x 1,5	17,5	6,3	-	80	8,5	24	6	-	18
MC 225 MH2	12,5	M20 x 1,5	17,5	6,3	-	80	8,5	24	6	-	18
MC 600 M	25,4	M25 x 1,5	32	8	-	111	9	30	8	-	23
MC 600 MH	25,4	M25 x 1,5	32	8	-	111	9	30	8	-	23
MC 600 MH2	25,4	M25 x 1,5	32	8	-	111	9	30	8	-	23

### Serie SC 925

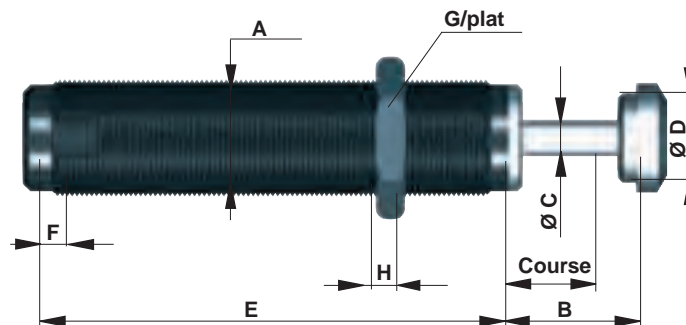

Réf.	Course (mm)	A	B	C	D	E	F	G	H
SC 925 M-1	40	M25 x 1,5	51	6,3	23	138	7	30	8
SC 925 M-2	40	M25 x 1,5	51	6,3	23	138	7	30	8
SC 925 M-3	40	M25 x 1,5	51	6,3	23	138	7	30	8

## Encombremments (mm)

### Butée de fin de course

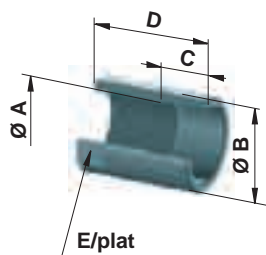

Réf.	S'utilise avec la série	ØA	ØB	C	D	E
<b>AH6</b>	MC 9 M	M 6 x 0,5	8	6	12	-
<b>AH8</b>	MC 10 M	M 8 x 1	11	6	12	-
<b>AH10</b>	MC 25 M	M 10 x 1	14	10	20	-
<b>AH12</b>	MC 75 M	M 12 x 1	16	10	20	-
<b>AH14</b>	MC 150 M	M 14 x 1,5	18	12	20	15
<b>AH20</b>	MC 225 M	M 20 x 1,5	25	12	25	22
<b>AH25</b>	MC 600 M	M 25 x 1,5	32	16	32	27
	SC 925 M	M 25 x 1,5	32	16	32	27

### Collier de bridage

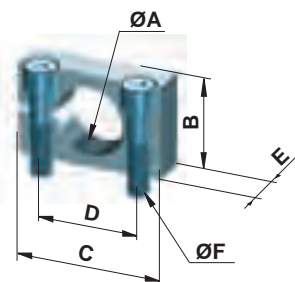

Réf.	S'utilise avec la série	ØA	B	C	D	E	ØF
<b>MB6</b>	MC 9 M	M 6 x 0,5	10	20	12	8	M3
<b>MB8</b>	MC 10 M	M 8 x 1	12	25	16	10	M4
<b>MB10</b>	MC 25 M	M 10 x 1	14	25	16	10	M4
<b>MB12</b>	MC 75 M	M 12 x 1	16	32	20	12	M5
<b>MB14</b>	MC 150 M	M 14 x 1,5	20	32	20	12	M5
<b>MB20</b>	MC 225 M	M 20 x 1,5	25	40	28	20	M6
<b>MB25</b>	MC 600 M	M 25 x 1,5	32	46	34	25	M6
	SC 925 M	M 25 x 1,5	32	46	34	25	M6

### Adaptateur pour efforts radiaux

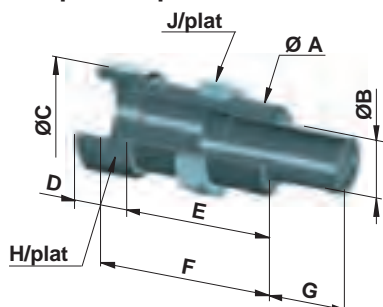

Réf.	S'utilise avec la série	ØA	ØB	ØC	D	E	ØF	G	H	J
<b>BV8</b>	MC 10 M	M 8 x 1	4	11	10	10	12	5	9	11
<b>BV10</b>	MC 25 M	M 10 x 1	6	13	11	12	15	6,5	11	13
<b>BV12</b>	MC 75 M	M 12 x 1	7	15	12	18	22	10	14	14
<b>BV14</b>	MC 150 M	M 14 x 1,5	9	18	12	20	24	12,5	16	17
<b>BV20</b>	MC 225 M	M 20 x 1,5	12	24	14	20	24	12,5	22	24
<b>BV25</b>	MC 600 M	M 25 x 1,5	16	30	16	38	44	25	27	30
	SC 925 M	M 25 x 1,5	16	30	16	38	44	25	27	30

### Bride rectangulaire

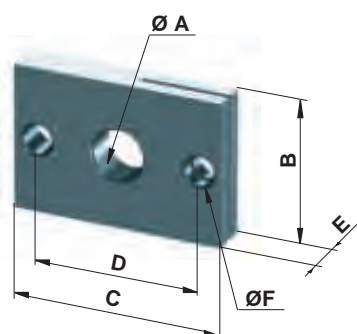

Réf.	S'utilise avec la série	ØA	B	C	D	E	ØF
<b>RF6</b>	MC 9 M	M 6 x 0,5	10	20	14	5	3,4
<b>RF8</b>	MC 10 M	M 8 x 1	14	25	18	6	4,5
<b>RF10</b>	MC 25 M	M 10 x 1	14	28	20	6	4,5
<b>RF12</b>	MC 75 M	M 12 x 1	20	32	24	6	5,5
<b>RF14</b>	MC 150 M	M 14 x 1,5	20	34	26	6	5,5
<b>RF20</b>	MC 225 M	M 20 x 1,5	32	46	36	8	6,5
<b>RF25</b>	MC 600 M	M 25 x 1,5	32	52	42	8	6,5
	SC 925 M	M 25 x 1,5	32	52	42	8	6,5

### Écrou

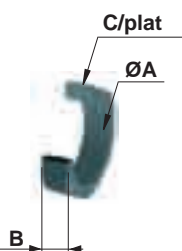

Réf.	S'utilise avec la série	A	B	C
<b>KM6</b>	MC 9 M	M6 x 0,5	2,5	8
<b>KM8</b>	MC 10 M	M 8 x 1	3	11
<b>KM10</b>	MC 25 M	M 10 x 1	3	13
<b>KM12</b>	MC 75 M	M 12 x 1	4	14
<b>KM14</b>	MC 150 M	M 14 x 1,5	5	17
<b>KM20</b>	MC 225 M	M 20 x 1,5	6	24
<b>KM25</b>	MC 600 M	M 25 x 1,5	8	30
	SC 925 M	M 25 x 1,5	8	30

## Encombremments (mm)

### Série MC 33 à MC 64

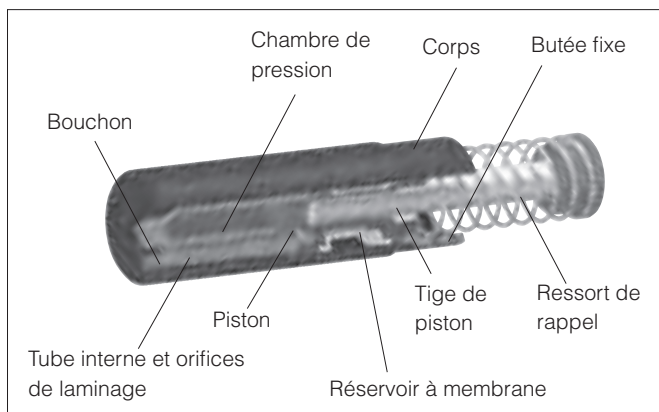

Série	MC 3325 M	MC 3350 M	MC 4525 M	MC 4550 M	MC 4575 M	MC 6450 M	MC 64100 M	MC 64150 M
Filetage (mm)	M33 x 1,5	M33 x 1,5	M45 x 1,5	M45 x 1,5	M45 x 1,5	M64 x 2	M64 x 2	M64 x 2
type	Autocompensé							
Butée mécanique	Fin de course intégrée							
Vitesse d'impact (m/s)	0,15 à 5							
Course (mm)	25	50	25	20	75	50	100	150
Capacité maxi. par cycle (Nm)	155	310	340	680	1020	1700	3400	5100
Température (°C)	-12 à 70							

## Encombremments (mm)

### Série MC 33 à MC 64

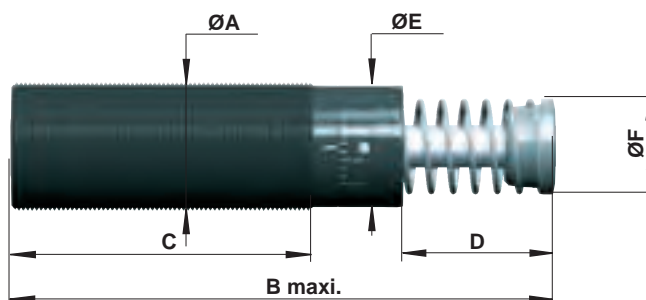

Pour les 3 intervalles de masse effective

Réf.	Course	A (mm)	B	C	D	E	F
MC 3325 M	25	M33 x 1,5	138	83	23	30	25
MC 3350 M	50	M33 x 1,5	189	108	48,5	30	25
MC 4525 M	25	M45 x 1,5	145	95	23	42	35
MC 4550 M	50	M45 x 1,5	195	120	48,5	42	35
MC 4575 M	75	M45 x 1,5	246	145	74	42	35
MC 6450 M	50	M64 x 2	225	140	48,5	60	48
MC 64100 M	100	M64 x 2	326	191	99,5	60	48
MC 64150 M	150	M64 x 2	450	241	150	60	48



## Encombremments (mm)

### Anneau de blocage

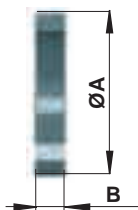

Réf.	S'utilise avec la série	ØA	B
<b>NM33</b>	MC 3325 M & MC 3350 M	40	6
<b>NM45</b>	MC 4525 M & MC 4550 M & MC 4575 M	57	10
<b>NM64</b>	MC 6450 M & MC 64100 M & MC 64150 M	76	10

### Butoir en nylon

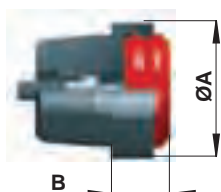

Réf.	S'utilise avec la série	ØA	B
<b>PP33</b>	MC 3325 M & MC 3350 M	29	12
<b>PP45</b>	MC 4525 M & MC 4550 M & MC 4575 M	42	18
<b>PP64</b>	MC 6450 M & MC 64100 M & MC 64150 M	60	18

### Bride carrée

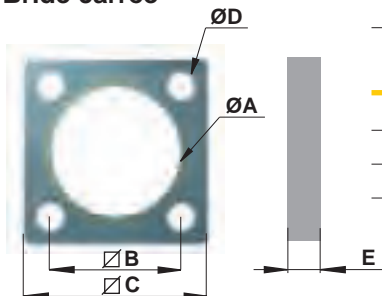

Réf.	S'utilise avec la série	ØA	ØD	∅B	∅C	E
<b>QF33</b>	MC 3325 M & MC 3350 M	M33 x 1,5	6,6	32	44	12
<b>QF45</b>	MC 4525 M & MC 4550 M & MC 4575 M	M45 x 1,5	9	42	56	15
<b>QF64</b>	MC 6450 M & MC 64100 M & MC 64150 M	MM64 x 2	11	58	80	20

### Montage avec brides et vis

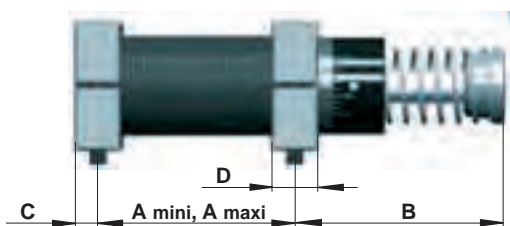

S33 = 2 brides + 4 vis M6 x40  
 S45 = 2 brides + 4 vis M8 x50  
 S64 = 2 brides + 4 vis M10 x80

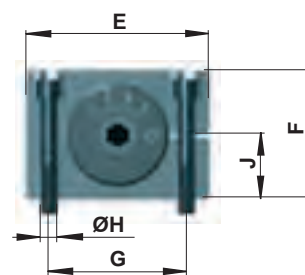

#### Couple de serrage

**S33** = 11 Nm **S45** = 27 Nm **S64** = 50 Nm

#### Couple d'enlèvement

**S33** > 90 Nm **S45** > 350 Nm **S64** > 350Nm

Réf.	S'utilise avec la série	A mini	A maxi	B	C	D	E	F	G	ØH	J
<b>S33</b>	MC 3325 M	25	60	68	10	20	56	40	42	6,6	20
<b>S33</b>	MC 3350 M	32	86	93	10	20	56	40	42	6,6	20
<b>S45</b>	MC 4525 M	32	66	66	12,5	25	80	56	60	9	28
<b>S45</b>	MC 4550 M	40	92	91	12,5	25	80	56	60	9	28
<b>S45</b>	MC 4575 M	50	118	116	12,5	25	80	56	60	9	28
<b>S64</b>	MC 6450 M	50	112	100	12,5 <sup>2</sup>	25	100	80	78	11	40
<b>S64</b>	MC 64100 M	64	162	152	12,5	25	100	80	78	11	40
<b>S64</b>	MC 64150 M	80	212	226	12,5	25	100	80	78	11	40

## Encombrements (mm)

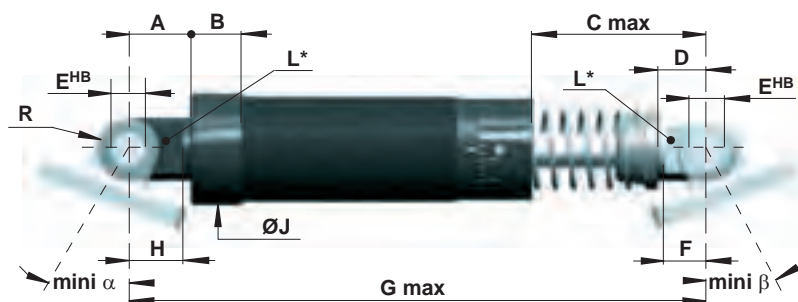

S33 =  
 S45 = } 2 articulations montées sur l'amortisseur à la livraison  
 S64 =

Réf.	S'utilise avec la série	A	B	Cmax	D	E <sup>HB</sup>	F	G max	H	ØJ	L*	R	mini α	mini β
C33	MC 3325 M	14	14	39	14	10	13	168	13	38	13	10	20°	0°
C33	MC 3350 M	14	14	64	14	10	13	218	13	38	13	10	20°	0°
C45	MC 4525 M	28	20	43	18	16	17	200	20	53	20	14	15°	15°
C45	MC 4550 M	28	20	68	18	13	17	250	20	53	20	14	15°	15°
C45	MC 4575 M	28	20	93	18	13	17	300	20	53	20	14	15°	15°
C64	MC 6450 M	35	25	85	35	20	30	310	30	74	24	20	20°	10°
C64	MC 64100 M	35	25	136	35	20	30	410	30	74	24	20	20°	10°
C64	MC 64150 M	35	25	187	35	20	30	530	30	74	24	20	20°	10°

L\* correspond à la large des articulations avant et arrière

## Bride oscillante

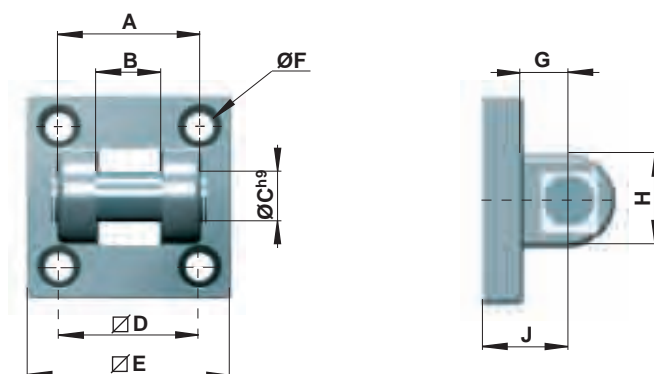

Livrée avec 4 vis de montage

Réf.	S'utilise avec la série	A	B	ØC <sup>h9</sup>	ØD	ØE	ØF	G	H	J
P1C-4KMC	MC 3325 M, MC 3350 M	34	14	10	32	48	7	13	23	22
P1C-4MMC	MC 4525 M, MC 4550 M, MC 4575 M	45	21	16	46	65	9	15	29	27
P1C-4PMC	MC 6450 M, MC 64100 M, MC 64150 M	65	25	20	72	95	11	22	45	36

# Composants pour le vide



**Ventouses**



**Générateurs de vide**



**Vacuostats et pressostats**



**Accessoires**

# Ventouses

- Plates et à soufflets
- Raccordement mâle et femelle
- Différents matériaux
- Nombreux diamètres



## Ventouses plates - Raccordement femelle

	Ø (mm)	Référence
	1	PFG-1-NBR
	1,5	PFG-1.5-NBR
	2	PFG-2A-NBR
	3,5	PFG-3.5A-NBR
	5	PFG-5A-NBR
	6	PFG-6A-NBR
	8	PFG-8A-NBR
	10	PFG-10A-NBR
	15	PFG-15A-NBR
	20	PFG-20B-NBR
	25	PFG-25-NBR
	30	PFG-30-NBR
	35	PFG-35-NBR
	40	PFG-40-NBR
	50	PFG-50-NBR
	60	PFG-60-NBR
	80	PFG-80-NBR
95	PFG-95-NBR	
120	PFG-120-NBR	
150	PFG-150-NBR	
200	PFG-200-NBR	

## Ventouses plates - Raccordement mâle

	Ø (mm)	Filetage	Référence
	2	M5	PFTM-2A-NBR-M5
	3,5	M5	PFTM-3.5A-NBR-M5
	5	M5	PFTM-5A-NBR-M5
	5	G1/8	PFTM-5A-NBR-G1
	6	M5	PFTM-6A-NBR-M5
	6	G1/8	PFTM-6A-NBR-G1
	8	M5	PFTM-8A-NBR-M5
	8	G1/8	PFTM-8A-NBR-G1
	10	M5	PFTM-10A-NBR-M5
	10	G1/8	PFTM-10A-NBR-G1
	15	M5	PFTM-15A-NBR-M5
	15	G1/8	PFTM-15A-NBR-G1
	20	G1/8	PFTM-20B-NBR-G1
	20	G1/4	PFTM-20B-NBR-G2
	25	G1/8	PFTM-25-NBR-G1
	25	G1/4	PFTM-25-NBR-G2
	30	G1/8	PFTM-30-NBR-G1
	30	G1/4	PFTM-30-NBR-G2
	35	G1/8	PFTM-35-NBR-G1
	35	G1/4	PFTM-35-NBR-G2
	40	G1/8	PFTM-40-NBR-G1
	40	G1/4	PFTM-40-NBR-G2
	50	G1/8	PFTM-50-NBR-G1
50	G1/4	PFTM-50-NBR-G2	
60	G1/4	PFTM-60-NBR-G2	
80	G1/4	PFTM-80-NBR-G2	
95	G1/4	PFTM-95-NBR-G2	

## Ventouses plates - Raccordement femelle

	Ø (mm)	Taraudage	Référence
	5	G1/8	PFTF-5A-NBR-G1
	6	G1/8	PFTF-6A-NBR-G1
	8	G1/8	PFTF-8A-NBR-G1
	10	G1/8	PFTF-10A-NBR-G1
	15	G1/8	PFTF-15A-NBR-G1
	20	G1/8	PFTF-20B-NBR-G1
	20	G1/4	PFTF-20B-NBR-G2
	25	G1/8	PFTF-25-NBR-G1
	25	G1/4	PFTF-25-NBR-G2
	30	G1/8	PFTF-30-NBR-G1
	30	G1/4	PFTF-30-NBR-G2
	35	G1/8	PFTF-35-NBR-G1
	35	G1/4	PFTF-35-NBR-G2
	40	G1/8	PFTF-40-NBR-G1
	40	G1/4	PFTF-40-NBR-G2
	50	G1/8	PFTF-50-NBR-G1
	50	G1/4	PFTF-50-NBR-G2
	60	G1/4	PFTF-60-NBR-G2
	80	G1/4	PFTF-80-NBR-G2
	95	G1/4	PFTF-95-NBR-G2
120	G1/2	PFTF-120-NBR-G4	
150	G1/2	PFTF-150-NBR-G4	
200	G1/2	PFTF-200-NBR-G4	

## Ventouses plates renforcées - Racc. femelle

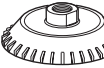
	Ø (mm)	Taraudage	Référence
	20	M5	P5V-CFS02035N
	30	M5	P5V-CFS03035N
	50	G1/8	P5V-CFS05011N
	75	G1/4	P5V-CFS07512N
	100	G3/8	P5V-CFS10013N
	150	G1/2	P5V-CFS15014N
300	G1	P5V-CFS30018N	

 Produit tenu en stock.

## Ventouse 1 soufflet 1/2

Ø (mm)	Référence
10	<b>PBG-10A-NBR</b>
15	<b>PBG-15A-NBR</b>
20	<b>PBG-20B-NBR</b>
30	<b>PBG-30-NBR</b>
40	<b>PBG-40-NBR</b>
50	<b>PBG-50-NBR</b>
75	<b>PBG-75-NBR</b>
110	<b>PBG-110-NBR</b>
150	<b>PBG-150-NBR</b>



## Ventouses 1 soufflet 1/2 - Racc. mâle

Ø (mm)	Filetage	Référence
10	M5	<b>PBTM-10A-NBR-M5</b>
10	G1/8	<b>PBTM-10A-NBR-G1</b>
15	M5	<b>PBTM-15A-NBR-M5</b>
15	G1/8	<b>PBTM-15A-NBR-G1</b>
20	G1/8	<b>PBTM-20B-NBR-G1</b>
20	G1/4	<b>PBTM-20B-NBR-G2</b>
30	G1/8	<b>PBTM-30-NBR-G1</b>
30	G1/4	<b>PBTM-30-NBR-G2</b>
40	G1/8	<b>PBTM-40-NBR-G1</b>
40	G1/4	<b>PBTM-40-NBR-G2</b>
50	G1/8	<b>PBTM-50-NBR-G1</b>
50	G1/4	<b>PBTM-50-NBR-G2</b>
75	G1/4	<b>PBTM-75-NBR-G2</b>

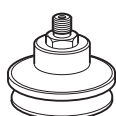

## Ventouses 1 soufflet 1/2 - Racc. femelle

Ø (mm)	Filetage	Référence
10	G1/8	<b>PBTF-10A-NBR-G1</b>
15	G1/8	<b>PBTF-15A-NBR-G1</b>
20	G1/8	<b>PBTF-20B-NBR-G1</b>
20	G1/4	<b>PBTF-20B-NBR-G2</b>
30	G1/8	<b>PBTF-30-NBR-G1</b>
30	G1/4	<b>PBTF-30-NBR-G2</b>
40	G1/8	<b>PBTF-40-NBR-G1</b>
40	G1/4	<b>PBTF-40-NBR-G2</b>
50	G1/8	<b>PBTF-50-NBR-G1</b>
50	G1/4	<b>PBTF-50-NBR-G2</b>
75	G1/4	<b>PBTF-75-NBR-G2</b>
110	G1/2	<b>PBTF-110-NBR-G4</b>
150	G1/2	<b>PBTF-150-NBR-G4</b>

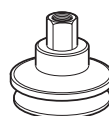

## Ventouses 2 soufflets 1/2

Ø (mm)	Référence
5	<b>PCG-5-NBR</b>
7	<b>PCG-7-NBR</b>
9	<b>PCG-10-NBR</b>
14	<b>PCG-15-NBR</b>
18	<b>PCG-18-NBR</b>
20	<b>PCG-20-NBR</b>
32	<b>PCG-30-NBR</b>
42	<b>PCG-40-NBR</b>
62	<b>PCG-60-NBR</b>
88	<b>PCG-90-NBR</b>



## Ventouses 2 soufflets 1/2 - Racc. mâle

Ø (mm)	Filetage	Référence
5	M5	<b>PCTM-5-NBR-M5</b>
5	G1/8	<b>PCTM-5-NBR-G1</b>
7	M5	<b>PCTM-7-NBR-M5</b>
7	G1/8	<b>PCTM-7-NBR-G1</b>
9	M5	<b>PCTM-10-NBR-M5</b>
9	G1/8	<b>PCTM-10-NBR-G1</b>
14	M5	<b>PCTM-15-NBR-M5</b>
14	G1/8	<b>PCTM-15-NBR-G1</b>
18	M5	<b>PCTM-18-NBR-M5</b>
18	G1/8	<b>PCTM-18-NBR-G1</b>
20	M5	<b>PCTM-20-NBR-M5</b>
20	G1/8	<b>PCTM-20-NBR-G1</b>
32	G1/8	<b>PCTM-30-NBR-G1</b>
32	G1/4	<b>PCTM-30-NBR-G2</b>
42	G1/8	<b>PCTM-40-NBR-G1</b>
42	G1/4	<b>PCTM-40-NBR-G2</b>
62	G1/8	<b>PCTM-60-NBR-G1</b>
62	G1/4	<b>PCTM-60-NBR-G2</b>
88	G1/4	<b>PCTM-90-NBR-G2</b>

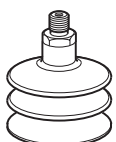

## Ventouses 2 soufflets 1/2 - Racc. femelle

Ø (mm)	Filetage	Référence
5	G1/8	<b>PCTF-5-NBR-G1</b>
7	G1/8	<b>PCTF-7-NBR-G1</b>
9	G1/8	<b>PCTF-10-NBR-G1</b>
14	G1/8	<b>PCTF-15-NBR-G1</b>
18	G1/8	<b>PCTF-18-NBR-G1</b>
20	G1/8	<b>PCTF-20-NBR-G1</b>
32	G1/8	<b>PCTF-30-NBR-G1</b>
32	G1/4	<b>PCTF-30-NBR-G2</b>
42	G1/8	<b>PCTF-40-NBR-G1</b>
42	G1/8	<b>PCTF-40-NBR-G2</b>
62	G1/8	<b>PCTF-60-NBR-G1</b>
62	G1/4	<b>PCTF-60-NBR-G2</b>
88	G1/4	<b>PCTF-90-NBR-G2</b>



Autres matériaux disponibles : NBR (nitrile)  
SI (silicone)  
U (uréthane)

 Produit tenu en stock.

# Générateurs de vide

- Générateurs standard
- Générateurs avec électrovanne de commande
- Générateurs en ligne
- Générateurs intégrés compacts

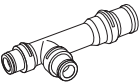

## Générateurs en ligne - MCA

	% vide	Débit d'asp. NI/min	Référence
	86	5	MCA05HST6T6G1
	86	5	MCA05HST6T6T6
	60	9	MCA05LST6T6G1
	60	9	MCA05LST6T6T6
	86	11,5	MCA07HST6T6G1
	86	11,5	MCA07HST6T6T6
	50	19,5	MCA07LST6T6G1
	50	19,5	MCA07LST6T6T6
	90	25	MCA10HST6T6G2
	90	25	MCA10HST6T6T8
	60	37	MCA10LST6T6G2
	60	37	MCA10LST6T6T8
	92	35	MCA13HST6T6G2
	92	35	MCA13HST6T6T8

## Générateurs standard - CV-VR

	% vide	Débit d'asp. NI/min	Référence
	92	63	CV15HSVRG

## Générateurs avec électrovanne de commande - CV

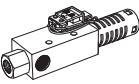
	% vide	Débit d'asp. NI/min	Référence
	86	6	CV05HSG
	57	9	CV05LSG
	91	27	CV10HSG
	57	36	CV10LSG
	91	63	CV15HSG
	57	95	CV15LSG
	91	110	CV20HSG
	57	165	CV20LSG
	91	160	CV25HSG
	57	250	CV25LSG
	91	225	CV30AHSG
	57	350	CV30ALSG

## Générateurs avec électrovanne de commande - CV-CK

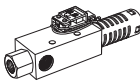
	% vide	Débit d'asp. NI/min	Référence
	86	6	CV05HSCKG
	57	9	CV05LSCKG
	91	27	CV10HSCKG
	57	36	CV10LSCKG
	91	63	CV15HSCKG
	57	95	CV15LSCKG
	91	110	CV20HSCKG
	57	165	CV20LSCKG

## Générateurs avec électrovanne de commande - GAR

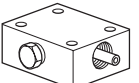
	% vide	Débit d'asp. NI/min	Référence
	85	36	P5V-GAR0312
	85	53	P5V-GAR0614
	85	120	P5V-GAR1214
	85	290	P5V-GAR2414
	85	480	P5V-GAR4216
	85	600	P5V-GAR7214

## Générateurs standard - Economie d'air - GWV

	% vide	Débit d'asp. NI/min	Référence
	90	14	P5V-GWV0214
	90	32	P5V-GWV0314
	90	50	P5V-GWV0414
	90	88	P5V-GWV0614

 Produit tenu en stock.

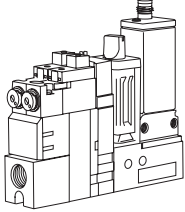

## Générateurs intégrés - Petite taille - MC2

	% vide	Débit d'asp. NI/min	Référence	Référence pressostat
	86	5,5	MC2S05HSZL24B5G	
	86	5,5	MC2S05HS12L24B5G	MPS-V1E-PC
	86	5,5	MC2S05HS02L24B5G	MVS-201-PCP
	53	10,5	MC2S05LSZL24B5G	
	53	10,5	MC2S05LS12L24B5G	MPS-V1E-PC
	53	10,5	MC2S05LS02L24B5G	MVS-201-PCP
	86	11	MC2S07HSZL24B5G	
	86	11	MC2S07HS12L24B5G	MPS-V1E-PC
	86	11	MC2S07HS02L24B5G	MVS-201-PCP
	53	20,5	MC2S07LSZL24B5G	
	53	20,5	MC2S07LS12L24B5G	MPS-V1E-PC
	53	20,5	MC2S07LS02L24B5G	MVS-201-PCP
	86	20	MC2S10HSZL24B5G	
	86	20	MC2S10HS12L24B5G	MPS-V1E-PC
	86	20	MC2S10HS02L24B5G	MVS-201-PCP

## Générateurs intégrés - Grande taille - CVK

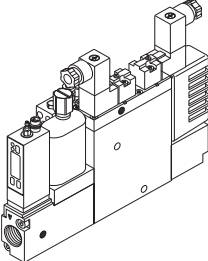
	% vide	Débit d'asp. NI/min	Référence	Référence pressostat
	90	60	CVK15HSZC24BDG	
	90	60	CVK15HS22C24BDG	MPS-V2G-PC
	90	60	CVK15HS02C24BDG	MVS-201-PCP
	90	60	CVK15HS62C24BDG	MPS-V6C-PC
	55	90	CVK15LSZC24BDG	
	55	90	CVK15LS22C24BDG	MPS-V2G-PC
	55	90	CVK15LS02C24BDG	MVS-201-PCP
	55	90	CVK15LS62C24BDG	MPS-V6C-PC
	90	100	CVK20HSZC24BDG	
	90	100	CVK20HS22C24BDG	MPS-V2G-PC
	90	100	CVK20HS02C24BDG	MVS-201-PCP
	90	100	CVK20HS62C24BDG	MPS-V6C-PC
	55	155	CVK20LSZC24BDG	
	55	155	CVK20LS22C24BDG	MPS-V2G-PC
	55	155	CVK20LS02C24BDG	MVS-201-PCP
	55	155	CVK20LS62C24BDG	MPS-V6C-PC
	90	150	CVK27HSZC24BDG	
	90	150	CVK27HS22C24BDG	MPS-V2G-PC
	90	150	CVK27HS02C24BDG	MVS-201-PCP
	90	150	CVK27HS62C24BDG	MPS-V6C-PC

## Générateurs de vide Moduflex - P2M

Référence pour générateur de vide Moduflex taille 1 (90% vac. - 25 NI/min)	
Module de base	P2M1PXVA
I: 2 unions - V: 2 x 6mm droit - E: Silencieux	P2M1PXVAJJAF6AMA
I: 2 unions - V: 6mm droit + bouchon - E: Silencieux	P2M1PXVAJJAF6BMA
I: 2 x 6mm droit - V: 2 x 6mm droit - E: Silencieux	P2M1PXVAF6AF6AMA
I: 2 x 6mm droit - V: 6mm droit + bouchon - E: Silencieux	P2M1PXVAF6AF6BMA
I: 6mm droit + bouchon - V: 2 x 6mm droit - E: Silencieux	P2M1PXVAF6BF6AMA
I: 6mm droit + bouchon - V: 6mm droit + bouchon - E: Silencieux	P2M1PXVAF6BF6BMA

I = Entrée    V = Vide    E = Sortie

 Produit tenu en stock.

# Vacuostats et pressostats

- -1 à +10 bar
- Sorties analogiques et/ou digitales
- Avec écran de visualisation

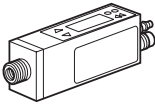

## Vacuostats et pressostats

	Plage de pression	Sortie	Raccordement		Référence
			électrique	pneumatique	
	-1 à 0 bar	1 analog / 7 amp.	conn.	G1/8	<b>P5V-SVVA16K</b>
	-1 à 0 bar	1 analog & 1 digit	M8	G1/8	<b>MPS-V1G-PC</b>
	0 à +10 bar	1 analog & 1 digit	M8	G1/8	<b>MPS-P1G-PC</b>
	-1 à 0 bar	1 analog & 1 digit	M8	flasque	<b>MPS-V1E-PC</b>
	0 à +10 bar	1 analog & 1 digit	M8	flasque	<b>MPS-P1E-PC</b>
	-1 à 0 bar	1 digit	M8	flasque	<b>MPS-V1E-PC3</b>
	-1 à 0 bar	2 digit	M8	G1/8	<b>MPS-V2G-PC</b>
	0 à +10 bar	2 digit	M8	G1/8	<b>MPS-P2G-PC</b>
	-1 à 0 bar	2 digit	M8	G1/8	<b>MPS-V3G-PC</b>
	0 à +10 bar	2 digit	M8	G1/8	<b>MPS-P3G-PC</b>
	-1 à 0 bar	2 digit	M8	tube	<b>MPS-V6T-PC</b>
	-1 à 0 bar	2 digit	câble	tube	<b>MPS-V6T-PG</b>
	-1 à 0 bar	2 digit	M8	G1/8	<b>MPS-V6G-PC</b>
	-1 à 0 bar	2 digit	câble	G1/8	<b>MPS-V6G-PG</b>
	-1 à 0 bar	1 analog	câble	tube	<b>MPS-V6T-AGE</b>
	0 à +10 bar	1 analog	câble	tube	<b>MPS-P6T-AGE</b>
			câble	<b>MPS-71E-PG</b>	
			câble	<b>MPS-74E-PG</b>	

## Accessoires

- Silencieux et filtres à performances élevées
- Câbles avec connecteurs M8 4 broches



### Câbles

	Référence
	<b>CB-M8-4P-2M</b>
	<b>CB-M8-4P-5M</b>
	<b>CB-M8-4P-5M-90</b>

### Silencieux

Filetage	Référence
G 3/4	<b>MS6-01</b>
G 1/2	<b>MSL-02</b>
G 1/4	<b>MSM-01</b>
G 1/8	<b>MSS-01</b>

### Filtres

	Référence
	<b>VF-2G</b>
	<b>VF-3G</b>
	<b>VF-5G</b>
	<b>VF-6G</b>
	<b>VFL-44</b>
	<b>VFL-66</b>
	<b>VFL-88</b>

 Produit tenu en stock.

# Distributeurs et traitement des données



Distributeurs Modulflex



Distributeurs Isomax



VIKING X-TREME

Distributeurs en ligne



Traitement des données

## Choix des composants pour l'alimentation pneumatique des vérins

Dans le tableau ci-dessous, vous trouverez les distributeurs, tubes appropriés pour chaque diamètre de vérin. Si vous avez un tube d'une longueur de plus de 2 m, sélectionnez une dimension de tube supérieure à celle indiquée dans le tableau.

Données de base :

Pression d'alimentation : 7,0 bar min

Réglage de la pression du régulateur : 6,0 bar

Distance entre l'unité de traitement de l'air et le distributeur : 1 m maxi.

Distance entre le distributeur et le vérin : 2 m maxi.

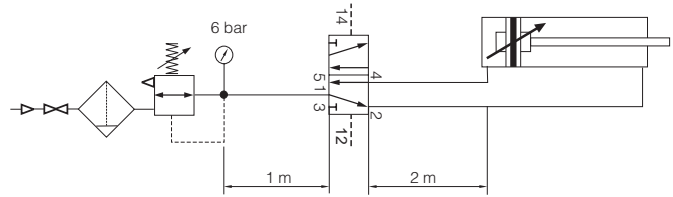

Vérin															
Diamètre vérin	Ø10	Ø12	Ø16	Ø20	Ø25	Ø32	Ø40	Ø50	Ø63	Ø80	Ø100	Ø125	Ø160	Ø200	
Orifice de raccordement vérin	M5	M5	M5	G1/8	G1/8	G1/8	G1/4	G1/4	G3/8	G3/8	G1/2	G1/2	G3/4	G3/4	
Tube															
Diam. tube ext./int.	4 / 2.7	4 / 2.7	4 / 2.7	6 / 4	6 / 4	6 / 4	8 / 6	8 / 6 10 / 8	10 / 8	12 / 9 14 / 11	12 / 9	16 / 13	18 / 15	22 / 16	
FRL(s)															
Moduflex P3H	[Green]														
Moduflex P3K	[Green]														
Moduflex P3M	[Green]														
Distributeurs															
Distributeur à racc. instant. 4mm	[Green]			[Grey]											
Distributeur M5	[Green]			[Green]	[Pink]	[Grey]									
Distributeur à racc. instant. 6mm	[Yellow]			[Green]			[Green]	[Pink]	[Grey]						
Distributeur G1/8	[Yellow]			[Green]			[Green]	[Pink]	[Pink]	[Grey]					
Distributeur G1/4	[Yellow]			[Yellow]			[Green]	[Green]	[Green]	[Pink]	[Pink]	[Grey]			
Distributeur G3/8	[Yellow]			[Yellow]			[Yellow]	[Yellow]	[Green]	[Green]	[Green]	[Pink]	[Grey]		
Distributeur G1/2	[Yellow]			[Yellow]			[Yellow]	[Yellow]	[Yellow]	[Yellow]	[Green]	[Green]	[Pink]	[Pink]	

Possible

Recommandé

Vitesse du vérin 0,5 m/s

Pas recommandé

## Toutes applications usage normal ; raccordement individuel, intégré ou sur bus

### Distributeurs Moduflex P2M

Voir page: 138



- Distributeurs modulaires ou autonomes
- Débit élevé, compacts
- Deux tailles associables sur le même îlot
- Connectique électrique, individuelle, ou intégrée avec connecteur multiple ou raccordement sur bus. Sélection de l'alimentation et/ou de l'échappement des électro-pilotes internes ou externes
- Implantation sur bâti par vis ou sur profilé Oméga (rail DIN)

## Distributeurs à clapet pour espaces restreints

### Interface PS1

Voir page: 158



- Distributeurs modulaires à clapet
- Connexions pneumatiques instantanées
- Raccordement électrique intégré
- Visualisation des sorties pneumatiques
- Montage sur rail DIN

## Distributeurs en ligne, légers, associables

### Ilots de distributeurs PVL avec embase intégrée

Voir page: 161



- Débit élevé, faible encombrement
- Raccordements taraudés ou instantanés
- Montage bloc ou sur rail DIN
- Faible poids



# Distributeurs ISO

ISO 15407 / ISO 5599 - Enfichables / Connectique individuelle à câbler

## Applications générales

### Distributeurs Isomax

Voir page: 176



- Tailles 01 et 02 (26 et 18 mm) , tailles 1, 2 & 3
- Technologie céramique pour grande durabilité
- Du vide à 10 bar
- Pression d'alimentation du pilote externe ou interne avec le même distributeur
- Alimentation possible par les orifices d'échappement

## Applications à usage intensif, environnement difficile, connectique enfichable ou individuelle

### Distributeurs ISO Isys

Voir page: 181



- Système de compensation d'usure
- Durée de vie supérieure à 30 millions de cycle
- Pilotage externe ou interne par retournement du joint de l'embase
- Construction robuste
- Version enfichable et à connectique individuelle

## Bus de terrain

### Isysnet

Voir page: 198

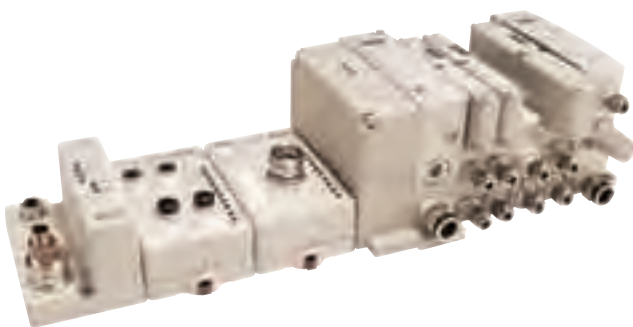

- Montage simple et rapide des modules d'E/S
- Configuration automatique permettant l'ajout de modules sans reprogrammation
- Modules d'E/S en connectique 8, 12 et 23 mm
- Signals d'entrée de capteurs, de cellules photo électrique, fins de course et autres types



Unitaires ou sur embase - pour OEM

## Applications à usage intensif, environnement difficile, applications embarquées

Distributeurs de puissance  
Viking Xtreme P2L

Voir page: 215



- Grand débit et temps de commutation rapide
- Compact, résistant à la corrosion
- Versions 5/2 et 5/3
- Versions basses et hautes températures
- Large gamme de bobines pour applications embarquées

## Applications industrielles

Distributeurs à haut débit série B

Voir page: 227



- Compact
- Facilité de montage
- Temps de commutation court, débit élevé
- Orifices de fixation intégrés
- Système de compensation d'usure
- Montage sur rail DIN

## Distributeurs miniatures à haut débit

A05/A12 Distributeurs ADEX

Voir page: 243



- Corps compact, débit élevé
- Temps de réponse très court, inférieur à 10 ms
- Durée de vie supérieure à 50 millions de cycles
- Faible consommation : 0,6 W seulement
- Connecteur multi-broches en option
- Commande manuelle à impulsion

# Distributeurs à commande mécanique

## Distributeurs métal

### Distributeurs Midget

Voir page: 249



- Série 43, en ligne, G1/8
- Série 53, en ligne, G1/4
- Tiroir acier inox
- Variantes 3/2, 5/2 et 5/3
- Joints de corps en Viton (standard)
- Orifices de fixation intégrés

## Boutons poussoirs

### Applications générales

#### PXB Boutons poussoirs Ø22mm

Voir page: 263



- Montage sur panneau
- 3/2 NO ou NF
- Conformes aux normes EN574 et EN954-1
- Assemblage modulaire
- Gamme complète de têtes de commande
- Signaux de sortie pneumatiques et/ou électriques

### Usage intensif, environnement difficile

#### VA Boutons poussoirs Ø40mm

Voir page: 266



- Robustes pour service intensif
- Actionneurs largement dimensionnés et robustes pour un maniement aisé
- Excellente résistance à la corrosion
- Orifices de fixation intégrés
- Variantes à montage sur panneau

## Traitement des données

### PXC Interrupteurs de position

Voir page: 270



- Grande durabilité
- Très bonne précision
- Conçus pour cadences d'automatisme
- Raccordement pneumatique instantané
- Bonne adaptabilité et maintenabilité
- Miniaturisés

### Logique pneumatique

Voir page: 272



- Gamme très étendue
- Cellules autonomes et associables
- Temps de réponse ultra-rapide
- Système flexible et d'une utilisation aisée
- Montage sur rail DIN

### Vannes d'isolement pour service intensif VE

Voir page: 277



- Versions G1/4, G1/2 et G1
- 2/2 ou 3/2 en option
- Montage en ligne
- Haut débit
- Utilisable comme vanne de coupure à distance
- Commande pneumatique ou électrique

### Commandes bimanuelles PXP

Voir page: 279



- Conception ergonomique
- Enveloppe robuste polymère ou métallique
- Suivant les recommandations contre les actionnements accidentels et la fraude
- La version à enveloppe métallique comporte des gardes de protection rigides
- Conforme aux normes EN574 et EN954-1

# Moduflex Valve System

Le concept Moduflex Valve System redéfinit ce que veut dire flexibilité pour les utilisateurs de distributeurs pneumatique. Qu'ils soient configurés à partir d'éléments autonomes, ou commandés pré-assemblés la flexibilité des îlots Moduflex est inégalée sur le marché.



Série V



Série T



Série S



Série P

## Innovant

Les 6 brevets obtenus par Moduflex valve system® démontrent bien que l'innovation est au coeur des préoccupations de Parker. Entretenir une connaissance claire des demandes des utilisateurs a créé la particularité de Moduflex et en a clairement fait la solution leader dans l'Automation.

## Adaptable

Aucun autre système ne peut s'adapter aussi facilement. Un système unique de raccordement, des connecteurs électriques instantanés et une simple vis pour l'assemblage mécanique, donnent la plus grande flexibilité pour toutes les modifications ultérieures de l'installation.

## Multi-Fonctionnelle

Des distributeurs autonomes aux îlots pour bus de terrain, de la commande des vérins aux générateurs de vide avec soufflage intégré, le Moduflex Valve System® répond à toutes les requêtes de l'Automation.

## Légère

Un îlot avec module bus ASI, 8 entrées électriques et 8 sorties pneumatiques pèse à peine 800g, cela fait de Moduflex Valve System® le produit idéal pour tout type d'application.



## Technologie Moduflex Valve

Deux technologies permettent un design compact et de grandes performances.

Les distributeurs double 4/2 et 3/2 utilisent la grande expérience Parker dans la technologie des joints. Le distributeur 4/2 standard adopte la technologie offrant une excellente longévité : la commutation céramique.



## Commande complète avec Moduflex

Avec l'arrivée du double 4/2 taille 1, Moduflex donne la possibilité d'adapter le distributeur au débit exact requis, réduisant ainsi coût et encombrement.

De plus, Moduflex Valve System® propose tous les modules périphériques pour réaliser une installation complète d'Automation. Moduflex est un système de commande complet.

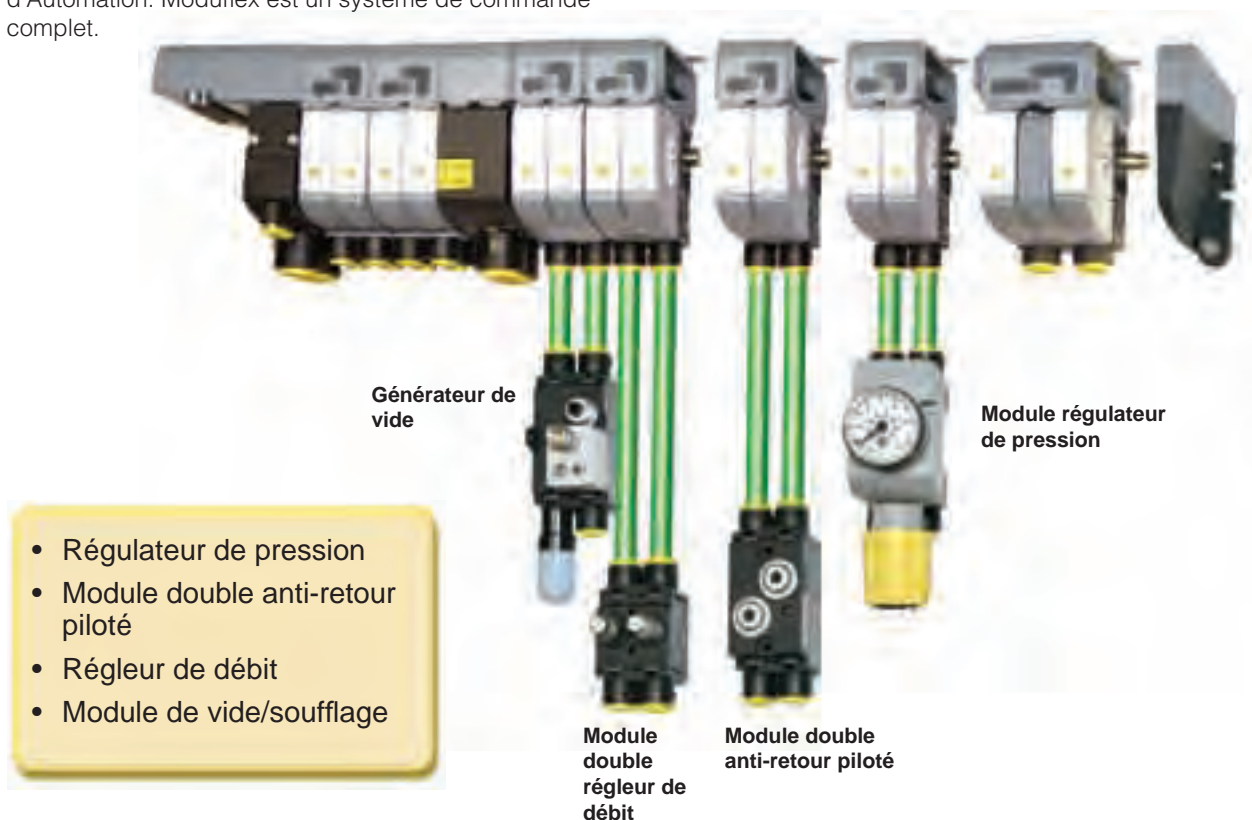

## Caractéristiques d'utilisation

Pression d'utilisation	-0,9 à 8 bar
Alimentation des pilotes	3 à 8 bar*
Température d'utilisation	-5 °C à +60 °C
Indice de protection série S et T	IP67
Indice de protection série V	IP65
Tension	24V CC
* 2 x 3/2 et 3/2	3.5 à 8 bar

		Double 4/2	Double 3/2	3/2	4/2
<b>Taille 1</b>	<b>Qmax</b>	333 l/min	415 l/min	415 l/min	510 l/min
	<b>Qn</b>	165 l/min	235 l/min	235 l/min	310 l/min
<b>Taille 2</b>	<b>Qmax</b>	-	805 l/min	805 l/min	1340
	<b>Qn</b>	-	450 l/min	440 l/min	800 l/min

## Guide de commande

En fonction de l'application préconisée et de la mise en oeuvre pratiquée, les produits peuvent être obtenus sous 3 versions au choix :

**Modules de base** prêts à être équipés des connecteurs encliquetables choisis, ceci pour une flexibilité totale sur site. (Préférable pour meilleurs prix et délais).

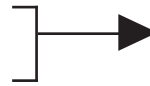

**Modules complets** équipés des connecteurs, destinés soit à une association en îlot, soit à un emploi en distributeurs autonomes ou en modules périphériques. Consulter notre Service Commercial pour informations, prix et délais.

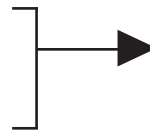

**Îlots assemblés** aux spécifications requises, livrés complets et équipés de leurs connecteurs et raccords. Les îlots peuvent être configurés à l'aide du configurateur. Consulter notre Service Commercial pour obtenir une copie.

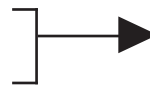

## Logiciel : configurateur d'îlot Moduflex

repérage des modules de l'îlot

description graphique de l'îlot,

avec les symboles fonctionnels des distributeurs, les connecteurs de sortie, les modules de tête pneumatiques et électriques etc....  
modules périphériques additionnels

nomenclature de l'îlot : description et référence de chaque module

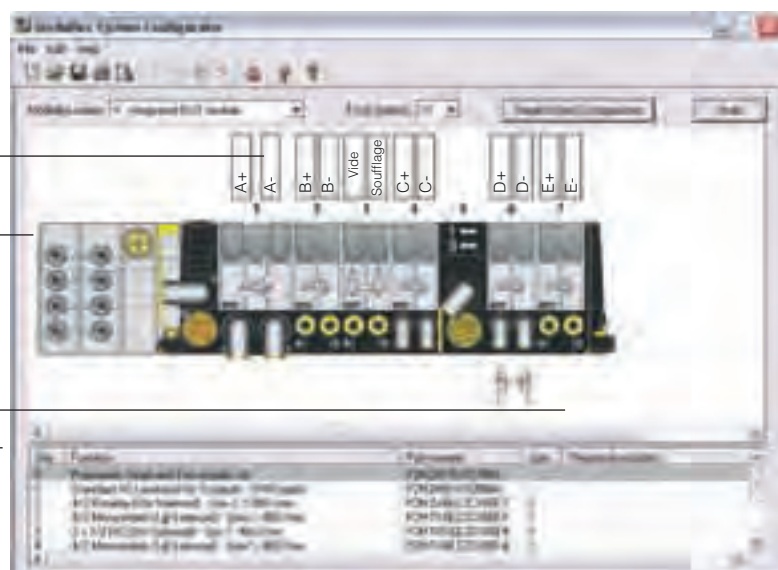



## Série V – Ilots à connectique intégrée et rac. sur bus

Voir page: 142 - 145



## Série T – Ilots à connecteurs individuels

Voir page: 146 - 147



## Série S – Distributeurs autonomes

Voir page: 148 - 149



## Série P – Modules périphériques

Voir page: 150



### Modules distributeurs en îlot à connectique intégrée

Quand le nombre de modules croît, cette version d'îlot à connectique intégrée s'impose. Un tel îlot est alors raccordé à l'automate programmable avec un câble et multi-connecteur enfilé sur la tête d'îlot, ou par un bus de terrain, avec la connexion et le décodage adéquat.



### Modules de base (sans connecteur) et connecteurs pneumatiques correspondants

#### Taille 1

Désignation	Symbole	Masse (g)	Référence
4/2 Monostable		94	<b>P2M1V4ES2CV</b>
4/2 Bistable		103	<b>P2M1V4EE2CV</b>
2 x 3/2 NF + NF 2 électro-pilotes avec anti-retour d'échapt.		106	<b>P2M1VDEE2CV</b>
2 x 3/2 NO + NO 2 électro-pilotes avec anti-retour d'échapt		106	<b>P2M1VCEE2CV</b>
2 x 3/2 NF + NO 2 électro-pilotes avec anti-retour d'échapt		106	<b>P2M1VEEE2CV</b>
2 x 4/2 Monostable 2 électro-pilotes avec anti-retour d'échapt		114	<b>P2M1VJEE2CV</b>
3/2 NF 1 seul électro-pilote avec anti-retour d'échapt		102	<b>P2M1V3ES2CV</b>
4/3 Centre ouvert = 2 x 3/2 NF + NF sans anti-retour d'échapt		106	<b>P2M1VGEE2CV</b>

P2M1V4ES2CV



CMD06-1

P2M1VJEE2CV



FMD04-1

P2M1VDEE2CV



FMD04-1

#### Connec. pneu. Ø Tube \*

Désignation	Ø Tube *	Masse (g)	Référence
Droit	4mm	2	<b>FMD04-1</b>
	6mm	3	<b>FMD06-1</b>
Coudé	4mm	5	<b>CMD04-1</b>
	6mm	3	<b>CMD06-1</b>
Bouchon		3	<b>PMDXX1</b>

\* Quantité indivisible : 10

#### Taille 2

Désignation	Symbole	Masse (g)	Référence
4/2 Monostable		100	<b>P2M2V4ES2CV</b>
4/2 Bistable		110	<b>P2M2V4EE2CV</b>
2 x 3/2 NF + NF 2 électro-pilotes avec anti-retour d'échapt		115	<b>P2M2VDEE2CV</b>
2 x 3/2 NO + NO 2 électro-pilotes avec anti-retour d'échapt		115	<b>P2M2VCEE2CV</b>
2 x 3/2 NF + NO 2 électro-pilotes avec anti-retour d'échapt		115	<b>P2M2VEEE2CV</b>
3/2 NF 1 seul électro-pilote avec anti-retour d'échapt		110	<b>P2M2V3ES2CV</b>
4/3 Centre ouvert = 2 x 3/2 NF + NF sans anti-retour d'échapt		115	<b>P2M2VGEE2CV</b>

P2M2V4EE2CV

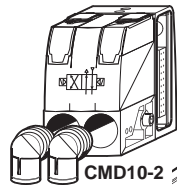

CMD10-2

P2M2HXT01

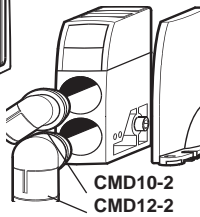

CMD10-2

CMD12-2

P2M2BXV0A



FMD10-2

CMD12-2

#### Connec. pneu. Ø Tube \*

Désignation	Ø Tube *	Masse (g)	Référence
Droit	6mm	3	<b>FMD06-2</b>
	8mm	4	<b>FMD08-2</b>
	10mm	5	<b>FMD10-2</b>
	12mm**	6	<b>FMD12-2</b>
Coudé	6mm	5	<b>CMD06-2</b>
	8mm	6	<b>CMD08-2</b>
	10mm	7	<b>CMD10-2</b>
	12mm**	8	<b>CMD12-2</b>
Bouchon		5	<b>PMDXX2</b>
Silencieux		3	<b>MMDVA2</b>
Union double mâle à "clipper"		8	<b>HMDXX2</b>

\*\* Pour modules d'alimentations seulement

### Modules de tête et queue et modules intermédiaires pour série V

Module de tête et queue d'îlot	<b>P2M2HXT01</b>
Module intermédiaire d'alimentation	<b>P2M2BXV0A</b>

Commander des connecteurs taille 2 avec les modules de tête et queue.

Produit tenu en stock.

Modules complets - composition de la référence de commande série V

1 2 3 4 5 6 7 8 9 10 11 12 13 14 15

**P 2 M 1 V 4 E E 2 C V 0 0 F 6**

Taille	
1	Taille 1
2	Taille 2

Serie	
V	Valvetronic

Connecteurs pneu. Orifices 2 & 4	
<b>Modules taille 1</b>	
F4	Droit Ø4mm
C4	Coudé Ø4mm
F6	Droit Ø6mm
C6	Coudé Ø6mm
<b>Modules taille 2</b>	
F6	Droit Ø6mm
C6	Coudé Ø6mm
F8	Droit Ø8mm
C8	Coudé Ø8mm
F0	Droit Ø10mm
C0	Coudé Ø10mm

Fonction - A commande électrique	
4ES	4/2 - Monostable
4EE	4/2 - Bistable
JEE	2 x 4/2 - 2 x monostable
DEE	2 x 3/2 - NF
CEE	2 x 3/2 - NO (4/3 centre pression)
BEE	2 x 3/2 - NF + anti-retour piloté (4/3 centre fermé)
EEE	2 x 3/2 - 1 x NO, 1 x NF
GEE	4/3 centre ouvert à l'échappement - 2 x 3/2 - NF
3ES	3/2 Monostable

Modules de tête et de queue et modules intermédiaires d'îlots

**P 2 M 2 H X T 0 1 F 0 C 2**

Modules de tête et de queue et modules intermédiaires	
HXT01	Module pneumatique de tête et queue d'îlot
BXV0A	Module intermédiaire d'alimentation - Série V avec un jeu de 4 plaques configuratives

Connecteur orifice pression	
F6	droit Ø6mm
C6	coudé Ø6mm
F8	droit Ø8mm
C8	coudé Ø8mm
F0	droit Ø10mm
C0	coudé Ø10mm
F2	droit Ø12mm
C2	coudé Ø12mm
PP	bouchon
MM	silencieux

Connecteur orifice d'échappement	
F6	droit Ø6mm
C6	coudé Ø6mm
F8	droit Ø8mm
C8	coudé Ø8mm
F0	droit Ø10mm
C0	coudé Ø10mm
F2	droit Ø12mm
C2	coudé Ø12mm
PP	bouchon
MM	silencieux

## Modules électriques de tête d'îlot

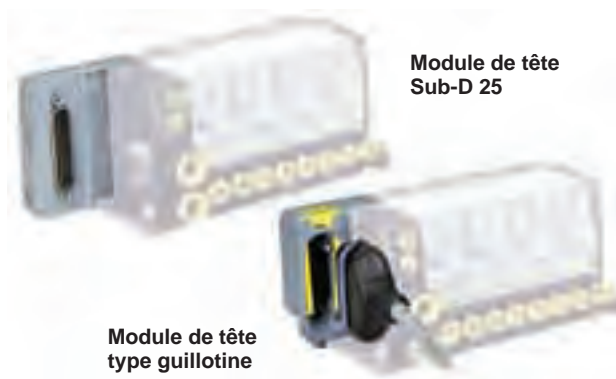

Module de tête type guillotine IP 65		<b>P2M2HEV0A</b>
Multi-connecteurs fils sortis	câble 2 m.	<b>P8LMH20M2A</b>
	câble 5 m.	<b>P8LMH20M5A</b>
	câble 9 m.	<b>P8LMH20M9A</b>
Autres tailles sur demande		
Module de tête standard sub-D25		<b>P2M2HEV0D</b>
Multi-connecteur fils sortis - câble 3m		<b>P8LMH25M3A</b>

Modules de tête pour de terrain : voir page suivante



## Module électrique de tête d'îlot AS-i

## Pour bus AS-i standard (31 noeuds maxi.)



Module électrique pour **4 sorties** maxi.

- L'îlot série V peut compter jusqu'à 8 électro-pilotes
- 1 noeuds de 4E/4S pour chaque module

aucune entrée	<b>P2M2HBVA10400</b>
4 entrées sur 4 M12 / 4S	<b>P2M2HBVA10404B</b>



Module électrique pour **8 sorties** maxi.

- L'îlot série V peut compter jusqu'à 8 électro-pilotes
- 2 noeuds de 4E/4S pour chaque module

Connexions d'entrée	Référence
aucune entrée	<b>P2M2HBVA10800</b>
8 entrées M8 / 4S	<b>P2M2HBVA10808A</b>
8 entrées sur 4 M12 / 4S	<b>P2M2HBVA10808B</b>



## Pour bus AS-i version 2-1 (62 noeuds maxi.)

Module électrique pour **6 sorties** maxi.

- L'îlot série V peut compter jusqu'à 8 électro-pilotes
- 2 noeuds de 4E/3S pour chaque module

aucune entrée	<b>P2M2HBVA20600</b>
8 entrées M8 / 6S	<b>P2M2HBVA20608A</b>
8 entrées sur 4 M12 / 6S	<b>P2M2HBVA20608B</b>

## Accessoires pour bus AS-i

Accessoires pour bus AS-i	Longueur	Référence
Câble M12 avec jack pour adressage	1 m	<b>P8LS12JACK</b>

 Produit tenu en stock.

## Modules de tête pour bus de terrain

Module électrique 16 sorties maxi.  
(Les modules série V peuvent avoir jusqu'à 16 électrovannes)

# PROFI BUS



Protocole bus	Référence
Profibus DP	<b>P2M2HBVP11600</b>

# DeviceNet™

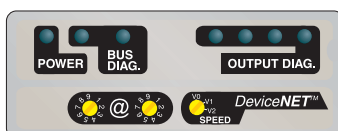

Protocole bus	Référence
DeviceNet	<b>P2M2HBVD11600</b>

# CANopen



Protocole bus	Référence
CANopen	<b>P2M2HBVC11600</b>

# INTERBUS-S



Protocole bus	Référence
Interbus S	<b>P2M2HBVS11600</b>

 Produit tenu en stock.

**Modules d'îlots à connecteurs individuels : série T**

Pour les petits groupes de vérins, les îlots restent courts. Dans ce cas, il est simple et économique de prévoir leur raccordement électrique par connecteur individuels.



**Modules de base (sans connecteur) et connecteurs pneumatiques et électriques correspondants**

**Taille 1**

Désignation	Symbole	Masse (g)	Référence
4/2 Monostable		68	<b>P2M1T4ES2C</b>
4/2 Bistable		77	<b>P2M1T4EE2C</b>
2 x 3/2 NF + NF 2 électro-pilotes avec anti-retour d'échapt.		80	<b>P2M1TDEE2C</b>
2 x 3/2 NO + NO 2 électro-pilotes avec anti-retour d'échapt.		80	<b>P2M1TCEE2C</b>
2 x 3/2 NF + NO 2 électro-pilotes avec anti-retour d'échapt.		80	<b>P2M1TEEE2C</b>
2 x 4/2 Monostable 2 électro-pilotes avec anti-retour d'échapt.		88	<b>P2M1TJEE2C</b>
3/2 NF 1 seul électro-pilote avec anti-retour d'échapt.		76	<b>P2M1T3ES2C</b>
4/3 Centre ouvert = 2 x 3/2 NF + NF sans anti-retour d'échapt		80	<b>P2M1TGEE2C</b>

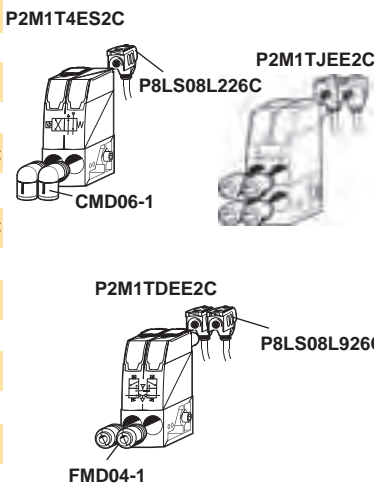

**Connec. pneu.**

Désignation	Ø Tube *	Masse (g)	Référence
Droit	4mm	2	<b>FMD04-1</b>
	6mm	3	<b>FMD06-1</b>
Coudé	4mm	5	<b>CMD04-1</b>
	6mm	3	<b>CMD06-1</b>
Bouchon		3	<b>PMDXX1</b>

\* Quantité indivisible : 10

**Taille 2**

Désignation	Symbole	Masse (g)	Référence
4/2 Monostable		74	<b>P2M2T4ES2C</b>
4/2 Bistable		83	<b>P2M2T4EE2C</b>
2 x 3/2 NC + NC 2 électro-pilotes avec anti-retour d'échapt		94	<b>P2M2TDEE2C</b>
2 x 3/2 NO + NO 2 électro-pilotes avec anti-retour d'échapt		94	<b>P2M2TCEE2C</b>
2 x 3/2 NC + NO 2 électro-pilotes avec anti-retour d'échapt		94	<b>P2M2TEEE2C</b>
3/2 NC 1 seul électro-pilote avec anti-retour d'échapt		90	<b>P2M2T3ES2C</b>
4/3 Centre ouvert = 2 x 3/2 NF + NF sans anti-retour d'échapt		94	<b>P2M2TGEE2C</b>

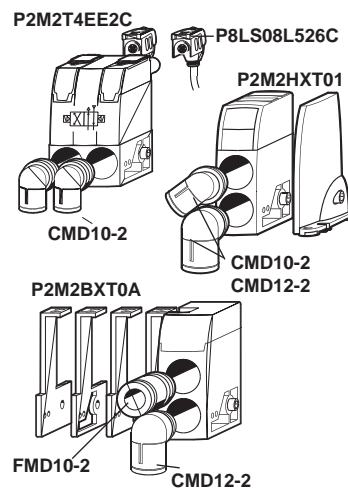

**Connec. pneu.**

Désignation	Ø Tube *	Masse (g)	Référence
Droit	6mm	3	<b>FMD06-2</b>
	8mm	4	<b>FMD08-2</b>
	10mm	5	<b>FMD10-2</b>
	12mm**	6	<b>FMD12-2</b>
Coudé	6mm	5	<b>CMD06-2</b>
	8mm	6	<b>CMD08-2</b>
	10mm	7	<b>CMD10-2</b>
	12mm**	8	<b>CMD12-2</b>
Bouchon		5	<b>PMDXX2</b>
Silencieux		3	<b>MMDVA2</b>
Union double mâle à "clipper"		8	<b>HMDXX2</b>

\* Quantité indivisible : 10

\*\* Pour modules d'alimentations seulement

**Modules de tête et queue et modules intermédiaires pour série T**

Module de tête et queue d'îlot	<b>P2M2HXT01</b>
Module intermédiaire d'alimentation	<b>P2M2BXT0A</b>

Commander des connecteurs taille 2 avec les modules de tête et queue.

Produit tenu en stock.



## Connecteurs électriques

P8LS08L226C

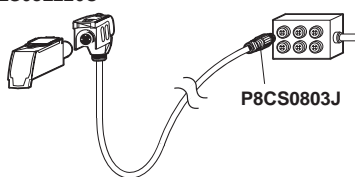

Avec LED, protection contre les surtensions et câble à raccorder, protégé IP67

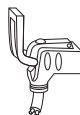

2 m. câble

**P8LS08L226C**

5 m. câble

**P8LS08L526C**

9 m. câble

**P8LS08L926C**

Connecteur droit encliquetable ou à visser, protégé IP67



M8 câble

Branchement instantané du cordon

**P8CS0803J**

M12 câble

Branchement instantané du cordon

**P8CS1204J**

## Composition de la référence de commande série T

1	2	3	4	5	6	7	8	9	10	11	12	13	14	15
<b>P</b>	<b>2</b>	<b>M</b>	<b>1</b>	<b>T</b>	<b>4</b>	<b>E</b>	<b>E</b>	<b>2</b>	<b>C</b>	<b>V</b>	<b>2</b>	<b>0</b>	<b>F</b>	<b>6</b>

Taille	
1	Taille 1
2	Taille 2

Série	
T	Connecteurs individuels

Fonction - A commande électrique	
<b>4ES</b>	4/2 - Monostable
<b>4EE</b>	4/2 - Bistable
<b>JEE</b>	2 x 4/2 - 2 x monostable
<b>DEE</b>	2 x 3/2 - NF
<b>CEE</b>	2 x 3/2 - NO (4/3 centre pression)
<b>BEE</b>	2 x 3/2 - NF + anti-retour piloté (4/3 centre fermé)
<b>EEE</b>	2 x 3/2 - 1 x NO, 1 x NF
<b>GEE</b>	4/3 centre ouvert à l'échappement - 2 x 3/2 - NF
<b>3ES</b>	3/2 Monostable
Fonction - A commande pneumatique *	
<b>4PS</b>	4/2 Monostable
<b>4PP</b>	4/2 Bistable
<b>JPP</b>	2 x 4/2 - 2 x monostable
<b>DPP</b>	2 x 3/2 - NF
<b>CPP</b>	2 x 3/2 - NO (4/3 centre pression)
<b>BPP</b>	2 x 3/2 - NF + anti-retour piloté (4/3 centre fermé)
<b>EPP</b>	2 x 3/2 - 1 x NO, 1 x NF
<b>GPP</b>	2 x 3/2 - NF (4/3 centre ouvert à l'échappement)
<b>3PS</b>	3/2 Monostable

Connect. électriques	
<b>0</b>	Sans câble
<b>2</b>	Câble 2 m
<b>5</b>	Câble 5 m
<b>9</b>	Câble 9 m

\* Version à cde pneu-  
matique digits 9 - 15 non  
utilisés. (Modules de base  
seulement).

Connecteurs pneu. Orifices 2 & 4	
Modules taille 1	
<b>F4</b>	Droit Ø4mm
<b>C4</b>	Coudé Ø4mm
<b>F6</b>	Droit Ø6mm
<b>C6</b>	Coudé Ø6mm
Modules taille 2	
<b>F6</b>	Droit Ø6mm
<b>C6</b>	Coudé Ø6mm
<b>F8</b>	Droit Ø8mm
<b>C8</b>	Coudé Ø8mm
<b>F0</b>	Droit Ø10mm
<b>C0</b>	Coudé Ø10mm

## Modules de tête et de queue et modules intermédiaires d'îlots

<b>P</b>	<b>2</b>	<b>M</b>	<b>2</b>	<b>H</b>	<b>X</b>	<b>T</b>	<b>0</b>	<b>1</b>	<b>F</b>	<b>0</b>	<b>C</b>	<b>2</b>
----------	----------	----------	----------	----------	----------	----------	----------	----------	----------	----------	----------	----------

Modules de tête et de queue et modules intermédiaires	
<b>HXT01</b>	Module pneumatique de tête et queue d'îlot
<b>BXT0A</b>	Module intermédiaire d'alimentation - Série T avec un jeu de 4 plaques configuratives

Connecteur orifice pression	
<b>F6</b>	droit Ø 6mm
<b>C6</b>	coudé Ø 6mm
<b>F8</b>	droit Ø 8mm
<b>C8</b>	coudé Ø 8mm
<b>F0</b>	droit Ø 10mm
<b>C0</b>	coudé Ø 10mm
<b>F2</b>	droit Ø 12mm
<b>C2</b>	coudé Ø 12mm
<b>PP</b>	bouchon
<b>MM</b>	silencieux

Connecteur orifice d'échappement	
<b>F6</b>	droit Ø 6mm
<b>C6</b>	coudé Ø 6mm
<b>F8</b>	droit Ø 8mm
<b>C8</b>	coudé Ø 8mm
<b>F0</b>	droit Ø 10mm
<b>C0</b>	coudé Ø 10mm
<b>F2</b>	droit Ø 12mm
<b>C2</b>	coudé Ø 12mm
<b>PP</b>	bouchon
<b>MM</b>	silencieux

Produit tenu en stock.

**Modules autonomes : série S**

Lorsqu'un vérin est isolé sur une machine, il est judicieux de lui associer un distributeur autonome situé à proximité : Les temps de réponse et la consommation en air en sont réduits.



**Modules de base (sans connecteur) et connecteurs pneumatiques et électriques correspondants**

**Taille 1**

Désignation	Symbole	Masse (g)	Référence
4/2 Monostable		72	<b>P2M1S4ES2C</b>
4/2 Bistable		87	<b>P2M1S4EE2C</b>
2 x 3/2 NF + NF 2 électro-pilotes avec anti-retour d'échapt.		85	<b>P2M1SDEE2C</b>
2 x 3/2 NO + NO 2 électro-pilotes avec anti-retour d'échapt.		85	<b>P2M1SC EE2C</b>
2 x 3/2 NF + NO 2 électro-pilotes avec anti-retour d'échapt.		85	<b>P2M1SEEE2C</b>
3/2 NF 1 seul électro-pilote avec anti-retour d'échapt.		85	<b>P2M1S3ES2C</b>
4/3 Centre ouvert = 2 x 3/2 NF + NF sans anti-retour d'échapt.		85	<b>P2M1SGEE2C</b>

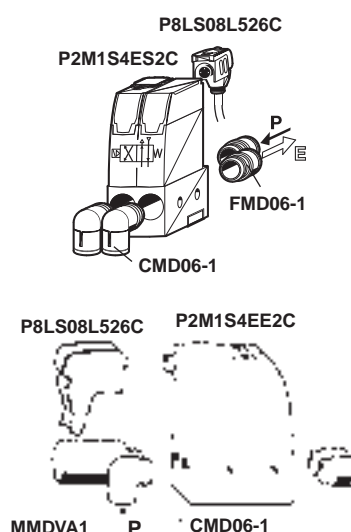

**Connec. pneu.**

Désignation	Ø Tube *	Masse (g)	Référence
Droit	4mm	2	<b>FMD04-1</b>
	6mm	3	<b>FMD06-1</b>
Coudé	4mm	5	<b>CMD04-1</b>
	6mm	3	<b>CMD06-1</b>
Bouchon		3	<b>PMDXX1</b>
Silencieux		5	<b>MMDVA1</b>
Union double mâle à clipper		3	<b>HMDXX1</b>

\* Quantité indivisible : 10

**Taille 2**

Désignation	Symbole	Masse (g)	Référence
4/2 Monostable		72	<b>P2M2S4ES2C</b>
4/2 Bistable		87	<b>P2M2S4EE2C</b>
2 x 3/2 NF + NF 2 électro-pilotes avec anti-retour d'échapt.		85	<b>P2M2SDEE2C</b>
2 x 3/2 NO + NO 2 électro-pilotes avec anti-retour d'échapt.		85	<b>P2M2SC EE2C</b>
2 x 3/2 NF + NO 2 électro-pilotes avec anti-retour d'échapt.		85	<b>P2M2SEEE2C</b>
3/2 NF 1 seul électro-pilote avec anti-retour d'échapt.		85	<b>P2M2S3ES2C</b>
4/3 Centre ouvert = 2 x 3/2 NF + NF sans anti-retour d'échapt.		85	<b>P2M2SGEE2C</b>

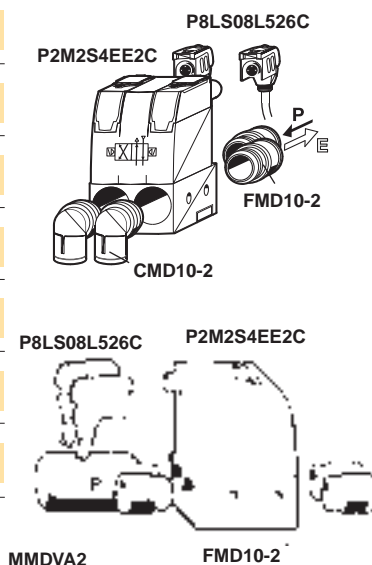

**Connec. pneu.**

Désignation	Ø Tube *	Masse (g)	Référence
Droit	6mm	3	<b>FMD06-2</b>
	8mm	4	<b>FMD08-2</b>
	10mm	5	<b>FMD10-2</b>
	12mm	6	<b>FMD12-2</b>
Coudé	6mm	5	<b>CMD06-2</b>
	8mm	6	<b>CMD08-2</b>
	10mm	7	<b>CMD10-2</b>
	12mm	8	<b>CMD12-2</b>
Bouchon		5	<b>PMDXX2</b>
Silencieux		3	<b>MMDVA2</b>
Union double mâle à "clipper"		8	<b>HMDXX2</b>

\* Quantité indivisible : 10

Produit tenu en stock.

## Connecteurs électriques

P8LS08L226C

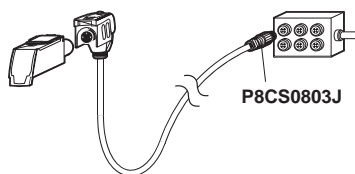

Avec LED, protection contre les surtensions et câble à raccorder, protégé IP67



2 m. câble

**P8LS08L226C**

5 m. câble

**P8LS08L526C**

9 m. câble

**P8LS08L926C**

Connecteur droit encliquetable ou à visser, protégé IP67



M8 câble

Branchement instantané du cordon

**P8CS0803J**

M12 câble

Branchement instantané du cordon

**P8CS1204J**

## Modules complets - composition de la référence de commande série S

1		2		3		4		5		6		7		8		9		10		11		12		13		14		15	
<b>P 2 M 1 S 4 E E 2 C V 5 A F 6</b>																													
<b>Taille</b>						<b>Série</b>						<b>Connect. électriques</b>																	
1		Taille 1		S		Modules autonomes				0		Sans câble																	
2		Taille 2						2		Câble 2 m																			
								5		Câble 5 m																			
								9		Câble 9 m																			
<b>Fonction - A commande électrique</b>																													
4 ES		4/2 - Monostable																											
4 EE		4/2 - Bistable																											
D EE		2 x 3/2 - NF																											
C EE		2 x 3/2 - NO (4/3 centre pression)																											
B EE		2 x 3/2 - NF + anti-retour piloté (4/3 centre fermé)																											
E EE		2 x 3/2 - 1 x NO, 1 x NF																											
G EE		4/3 centre ouvert à l'échappement - 2 x 3/2 - NF																											
3 ES		3/2 Monostable																											
<b>Fonction - A commande pneumatique *</b>																													
4 PS		4/2 Monostable																											
4 PP		4/2 Bistable																											
D PP		2 x 3/2 - NF																											
C PP		2 x 3/2 - NO (4/3 centre pression)																											
B PP		2 x 3/2 - NF + anti-retour piloté (4/3 centre fermé)																											
E PP		2 x 3/2 - 1 x NO, 1 x NF																											
G PP		4/3 centre ouvert à l'échappement - 2 x 3/2 - NF																											
3 PP		3/2 Monostable																											
<b>Connecteurs pneumatiques</b>																													
<b>Orifices 1 &amp; 3</b>						<b>Orifices 2 &amp; 4</b>						<b>Ø tube</b>																	
A		Droit & droit				F		Droit & droit				Modules taille 1																	
B		Coudé & coudé				C		Coudé & coudé				4		Ø 4mm															
C		Droit & silencieux				0		Sans connecteur pour module série P				6		Ø 6mm															
D		Coudé & silencieux										Modules taille 2																	
												6		Ø 6mm															
												8		Ø 8mm															
												0		Ø 10mm															
* Version à cde pneu- matique digits 9 - 15 non utilisés. (Modules de base seulement).																													

Produit tenu en stock.

**Modules de base (sans connecteur) et connecteurs pneumatiques correspondants**

**Modules périphériques taille 1**

Désignation	Masse (g)	Référence
Module double régleur de débit	50	<b>P2M1PXFA</b>
Module double anti-retour piloté	50	<b>P2M1PXCA</b>
Module régul. de pression	0-2 bar	135 <b>P2M1PXSR</b>
	0-4 bar	135 <b>P2M1PXSM</b>
	0-8 bar	135 <b>P2M1PXSG</b>
Avec manomètre		
Module générateur de vide	Vide 90%	30 <b>P2M1PXVA</b>
Gamme complète de générateurs de vide, voir pages suivantes		



**Connec. pneu.**

Désignation	Ø Tube *	Masse (g)	Référence
Droit	4mm	2	<b>FMD04-1</b>
	6mm	3	<b>FMD06-1</b>
Coudé	4mm	5	<b>CMD04-1</b>
	6mm	3	<b>CMD06-1</b>
Bouchon		3	<b>PMDXX1</b>
Silencieux		5	<b>MMDVA1</b>

\* Quantité indivisible : 10

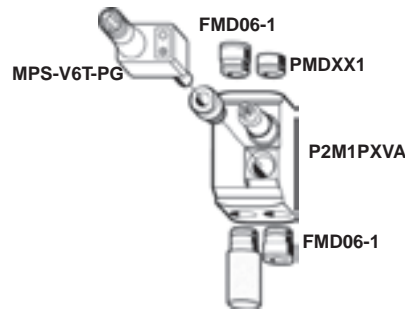

**Accessoires pour le vide**

Capteur	10	<b>MPS-V6T-PC</b>
	70	<b>MPS-V6T-PG</b>
Silencieux	5	<b>P6M-PAB1</b>

**Modules périphériques taille 2**

Désignation	Masse (g)	Référence
Module double régleur de débit	75	<b>P2M2PXFA</b>
Module double anti-retour piloté	70	<b>P2M2PXCA</b>
Module régul. de pression	0-2 bar	165 <b>P2M2PXSR</b>
	0-4 bar	165 <b>P2M2PXSM</b>
	0-8 bar	165 <b>P2M2PXSG</b>
Avec manomètre		

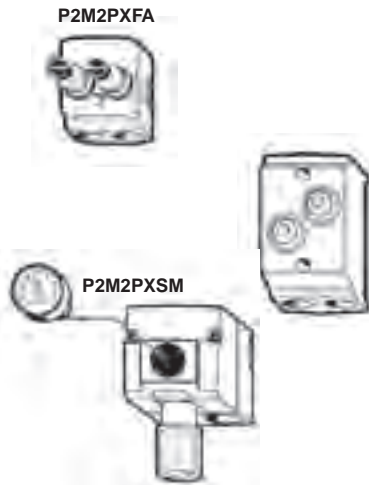

**Connec. pneu.**

Désignation	Ø Tube *	Masse (g)	Référence
Droit	6mm	3	<b>FMD06-2</b>
	8mm	4	<b>FMD08-2</b>
	10mm	5	<b>FMD10-2</b>
	12mm	6	<b>FMD12-2</b>
Coudé	6mm	5	<b>CMD06-2</b>
	8mm	6	<b>CMD08-2</b>
	10mm	7	<b>CMD10-2</b>
	12mm	8	<b>CMD12-2</b>
Bouchon		5	<b>PMDXX2</b>

\* Quantité indivisible : 10

**Manomètres**

Les régulateurs de pression peuvent être équipés de manomètres. Ces manomètres sont protégés contre les oscillations de pression.



	Masse (g)	Référence
0 à 2 bar	30	<b>P2M1K0GT</b>
0 à 4 bar	30	<b>P2M1K0GL</b>
0 à 8 bar	30	<b>P2M1K0GN</b>

Produit tenu en stock.

## 1 - Îlots avec multi-connecteur ou connecteur sub-D 25

Module de tête électrique multi-connecteurs ou sub-D25  
largeur : 15 mm

Module pneumatique de tête et queue d'îlot  
largeur : 48 mm

Modules taille 1  
largeur : 25 mm

Modules taille 2  
largeur : 37.5 mm

Module intermédiaire  
largeur : 25 mm

La largeur hors tout de l'îlot est fonction de sa composition



----- : sub-D 25

Module de tête    Module 2 x 4/2    Module taille 1    Module intermédiaire    Module taille 2    Plaque de queue

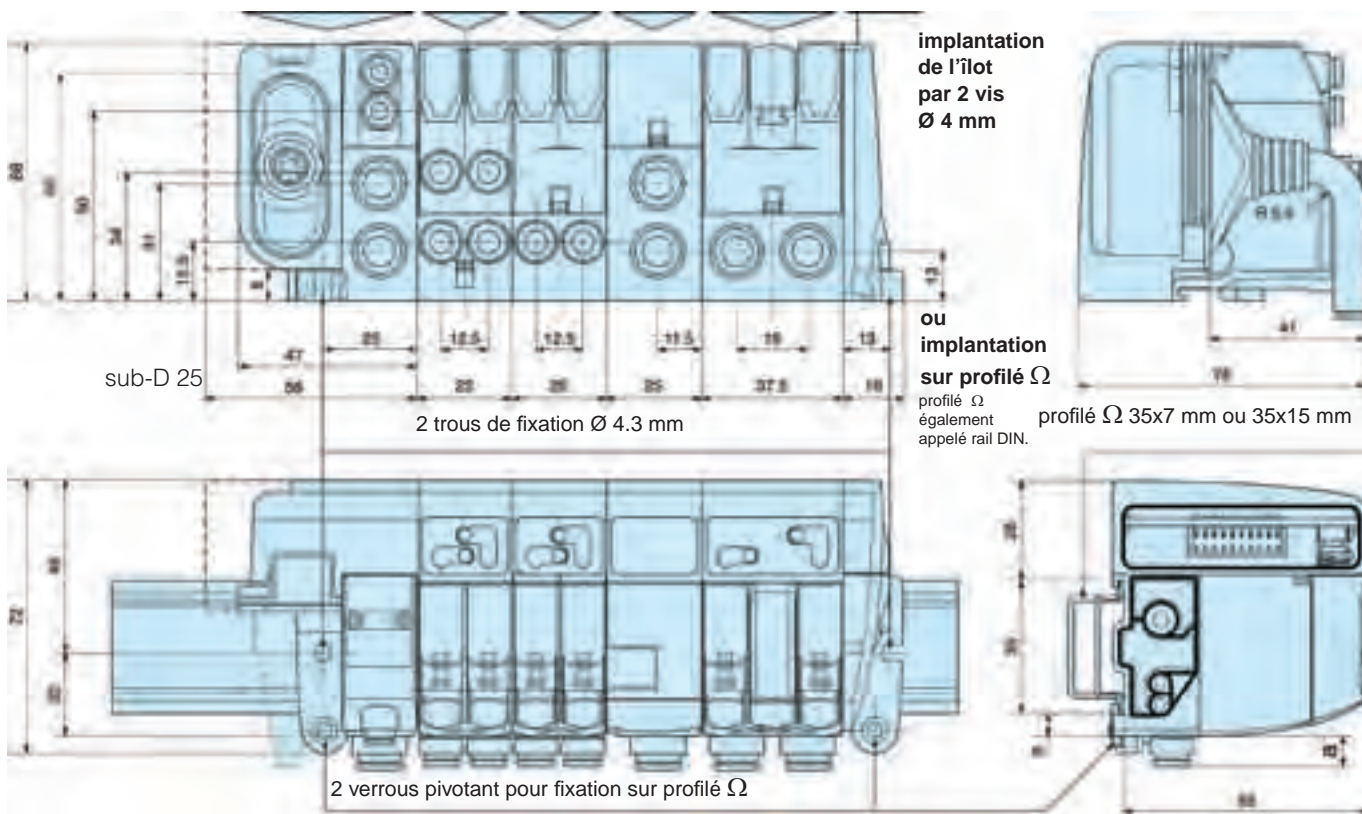

Cas particulier : distributeur 4/3 centre fermé réalisé dans l'îlot :  
du double anti-retour « clippé » aux sorties du distributeur.

### Module de tête et intermédiaire

	a	b	c
tube Ø ext. 6 mm	8	13	16
tube Ø ext. 8 mm	9	16	19
tube Ø ext. 10 mm	13	18	22
tube Ø ext. 12 mm	13	19	25
silencieux	40		

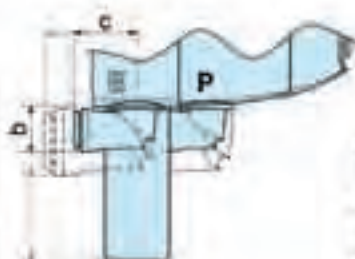

### Modules distributeurs

	tube Ø ext.	a	b	c
modules taille 1	4 mm	8	10	12
	6 mm	8	13	16
modules taille 2	8 mm	9	16	19
	10 mm	13	18	22

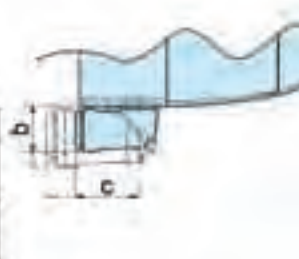



**2 - Îlots avec bus**

Module de tête électrique pour bus largeur : 62 mm	Module pneumatique de tête et queue d'îlot largeur : 48 mm	Modules taille 1 largeur : 25 mm	Modules taille 2 largeur : 37.5 mm	Module intermédiaire largeur : 25 mm
---	---	-------------------------------------	---------------------------------------	---

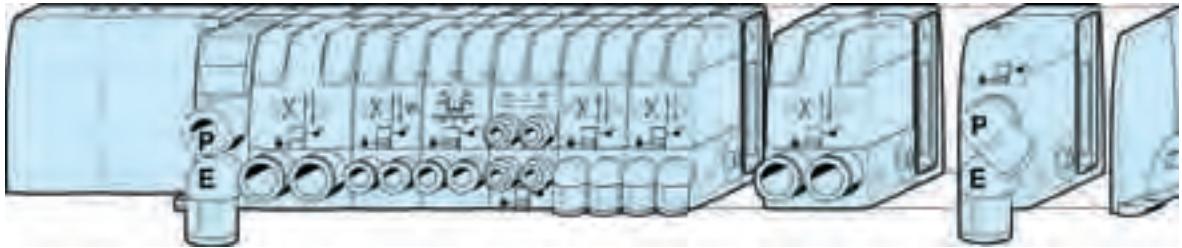

La largeur hors tout de l'îlot est fonction de sa composition

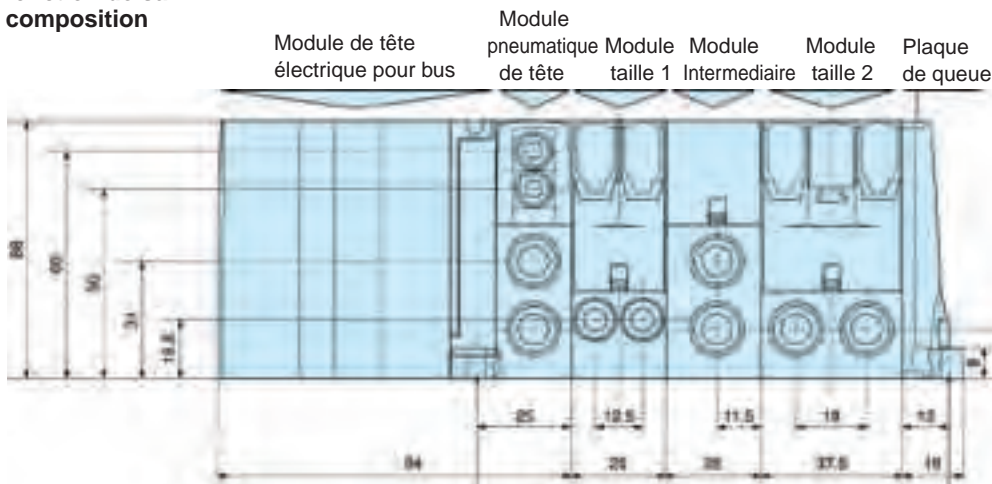

implantation de l'îlot par 2 vis Ø 4 mm

ou implantation sur profilé Ω  
profilé Ω également appelé rail DIN.

**Îlots avec bus AS-i**

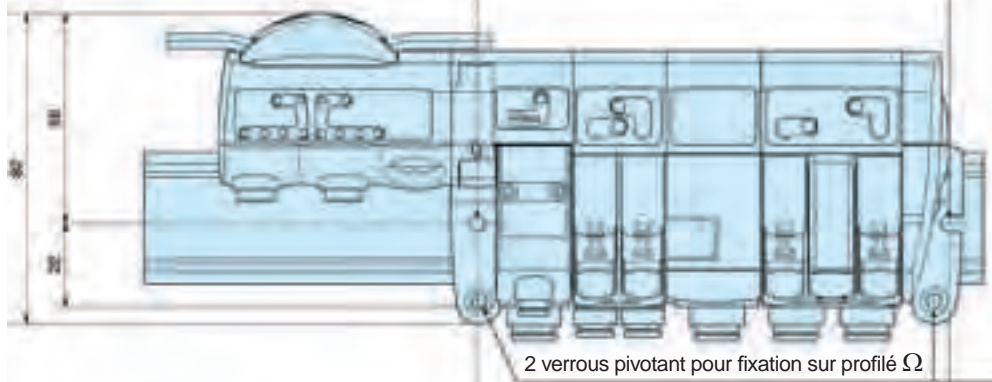

profilé Ω 35x7 mm ou 35x15 mm

**Îlot avec bus d'équipement**

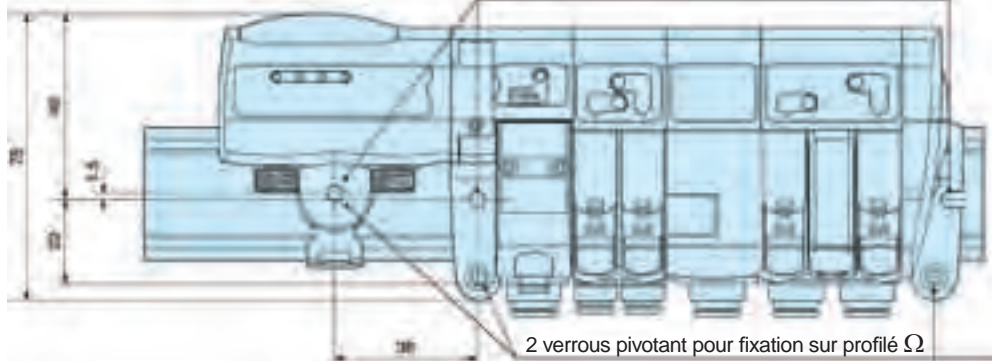

profilé Ω 35x7 mm ou 35x15 mm





**Distributeur autonome taille 1**



implantation à plat par vis Ø 4 mm sur brides escamotables ép. 3 mm

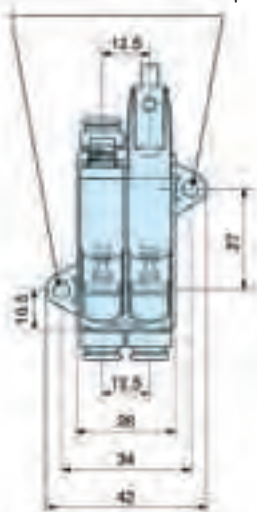

ou implantation latérale par vis traversantes Ø 4 mm

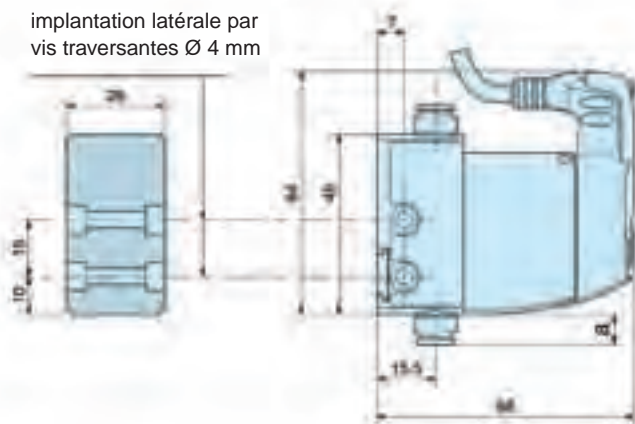

**Distributeur autonome taille 2**



implantation à plat par vis Ø 4 mm sur brides escamotables ép. 3 mm

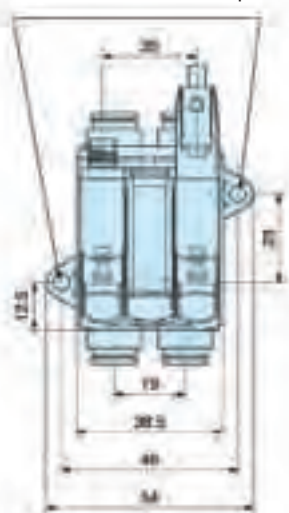

ou implantation latérale par vis traversantes Ø 4 mm

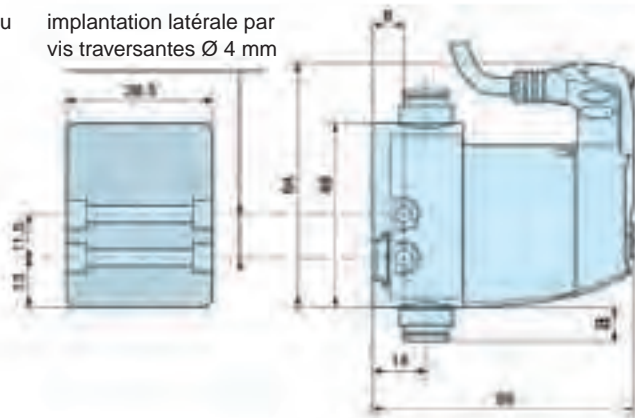

Encombrements et implantation des différents distributeurs autonomes présentés : 4/2, double et simple 3/2, 4/3 centre ouvert et 4/3 centre pression.

Cas spécial : 4/3 centre fermé : ajouter l'encombrement du double anti-retour « clippé » aux sorties du distributeur.  
Encombrement de ce module

		a	b	c
modules <b>taille 1</b>	tube Ø ext. 4 mm	8	10	12
	tube Ø ext. 6 mm	8	13	16
	silencieux		31	
modules <b>taille 2</b>	tube Ø ext. 8 mm	9	16	19
	tube Ø ext. 10 mm	13	18	22
	silencie		40	

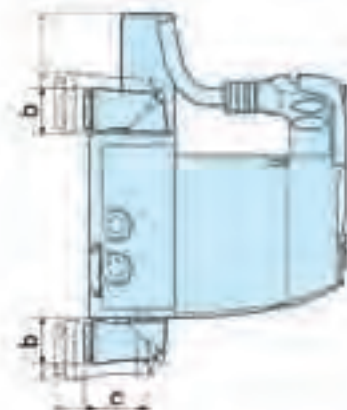

**Rappel :** les modules périphériques sont au choix, clippés aux sorties du distributeur ou montés séparément en ligne



## Module double régleur de débit taille 1

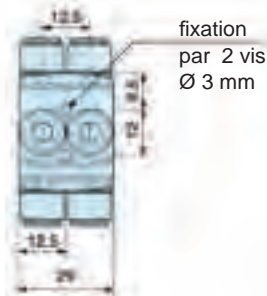
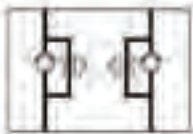

fixation  
par 2 vis  
Ø 3 mm

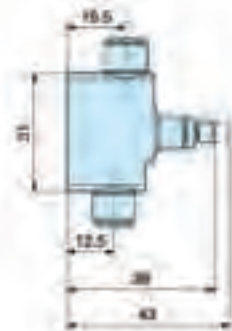

## Module régulateur de pression taille 1

implantation à plat par vis Ø 4 mm  
sur brides escamotables ép. 3 mm

- avec manomètre

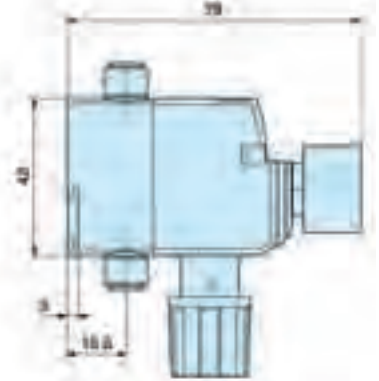
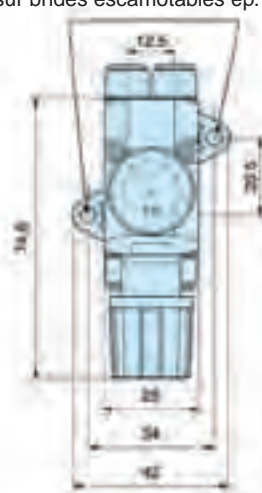

- sans manomètre



connecteur coudé pivotant  
pour tube Ø ext. 4 mm

## Module double anti-retour piloté taille 1

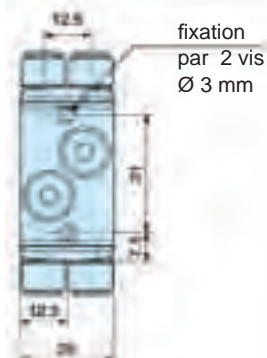

fixation  
par 2 vis  
Ø 3 mm

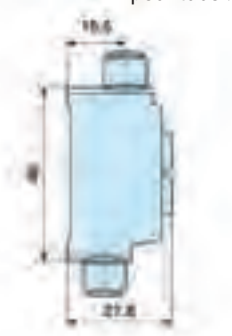



**Module double régleur de débit taille 2**

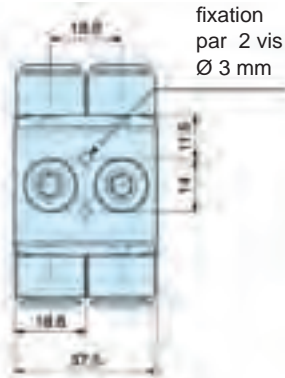
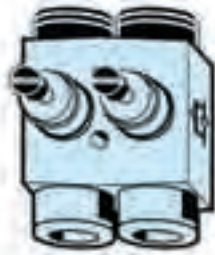
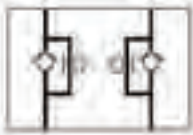

fixation  
par 2 vis  
Ø 3 mm

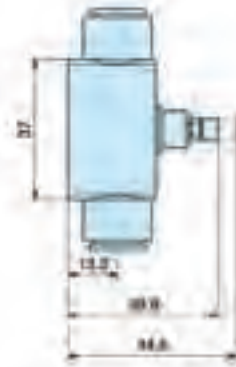

**Module régulateur de pression taille 2**

- avec manomètre

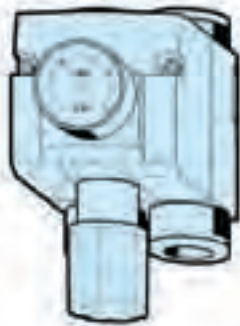

implantation à plat par vis Ø 4 mm  
sur brides escamotables ép. 3 mm

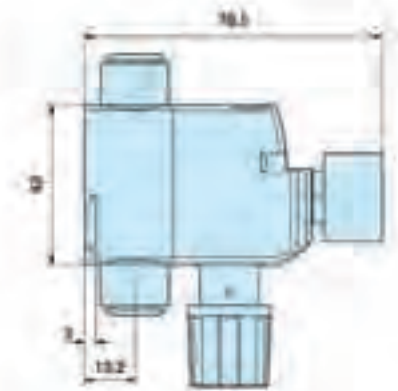
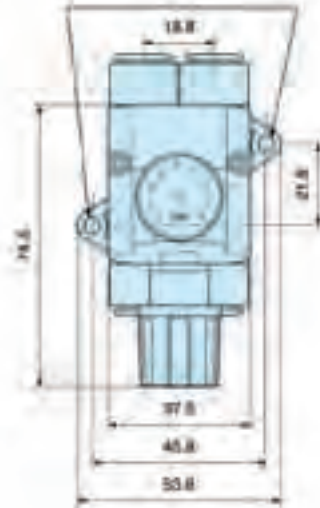

- sans manomètre

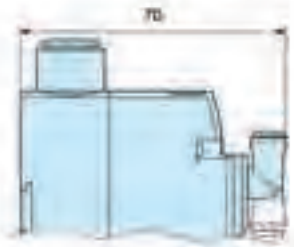

connecteur coudé pivotant  
pour tube Ø ext. 4 mm

**Module double anti-retour piloté taille 2**

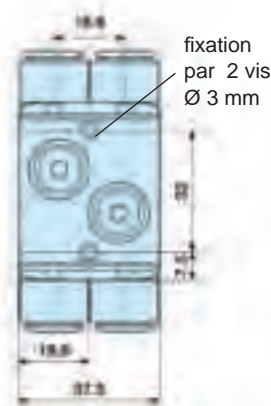
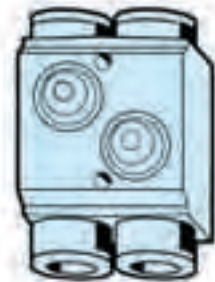

fixation  
par 2 vis  
Ø 3 mm

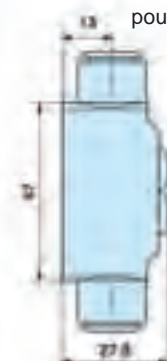

**Module générateur de vide**  
En-ligne

**Avec distributeur Moduflex**

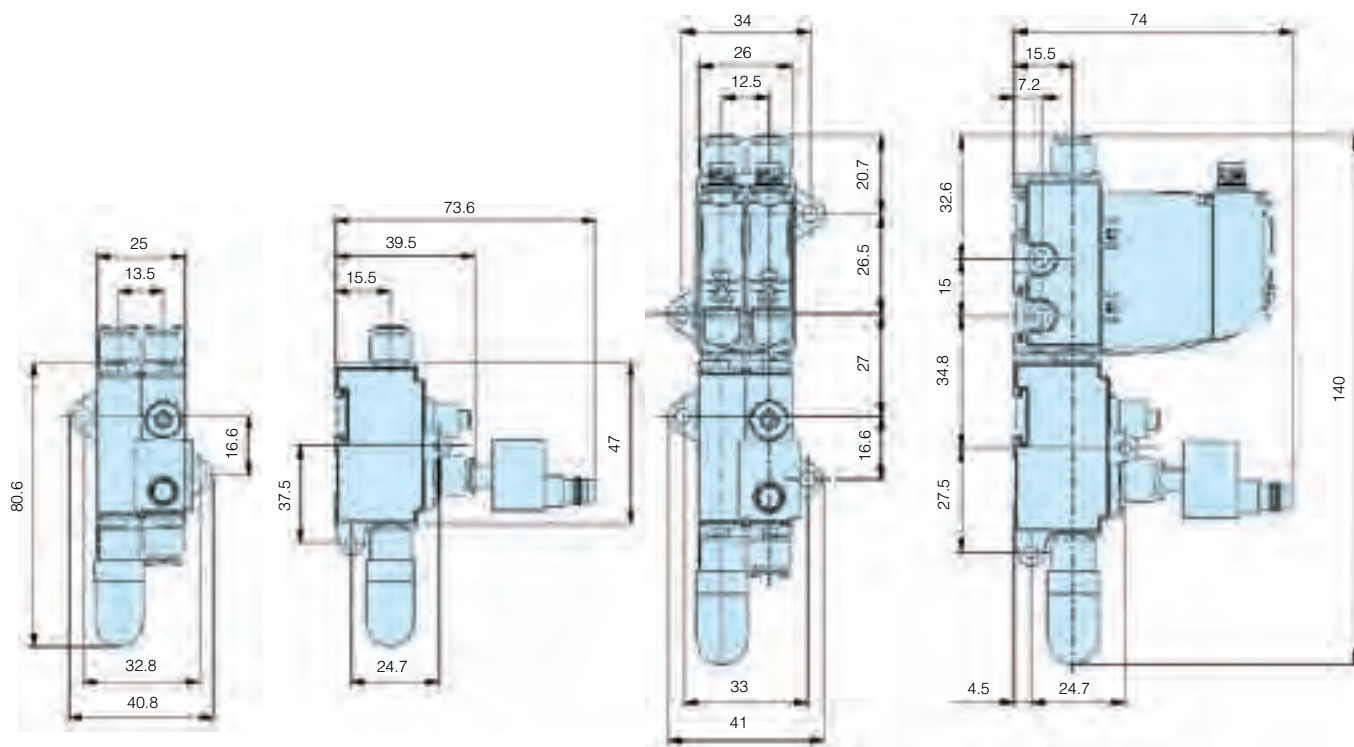

Distributeur à clapet avec raccordement électrique individuel. Corps en plastique léger, montage sur rail DIN. Conçus pour les installations dans des espaces restreints.

- Distributeurs modulaires à clapet
- Connexions pneumatiques instantanées
- Raccordement électrique intégré
- Visualisation des sorties pneumatiques
- Montage sur rail DIN

Distributeur à clapet, à ne pas utiliser avec un démarreur progressif.

A la mise sous pression, l'interface bistable prend une position prédéfinie (non activé). En l'absence de signal électrique, la sortie 2 (témoin jaune) est activée et la sortie 4 (témoin rouge) est non activée. La version bistable est livrée en standard avec une commande manuelle affleurante à impulsion.



### Caractéristiques d'utilisation

Pression d'utilisation	
3/2 et 4/2 :	3-8 bar
Interface 3/2 basse pression :	1-8 bar
Débit (Q <sub>max</sub> ) :	200 l/min
Température de fonctionnement	-15°C à +60°C
Pour les renseignements techniques, consulter le CD.	

### Modules électropneumatiques 3/2

Avec électrovanne, sortie avec raccordement instantané Ø4 mm  
Indication visuelle des sorties pneumatiques (NF) rouge (NO) jaune  
Commande manuelle, rappel ressort 24V CC

Symbole	Référence
	<b>PS1-E21102B</b>
	<b>PS1-E22102B</b>

### Modules électropneumatiques 4/2

Avec électrovanne, deux sorties avec raccordements instantanés Ø 4 mm  
Indication visuelle des sorties pneumatiques (NF) rouge et (NO) jaune  
Commande manuelle, rappel ressort 24V CC

Symbole	Référence
	<b>PS1-E28102B</b>
	<b>PS1-E29102B</b>

### Modules d'extrémité - module d'alimentation intermédiaire

Pour modules 3/2 et 4/2

	Désignation	Raccordement pneumatique	Caractéristiques	Référence
	Module d'extrémité pour simple alimentation	Instantané Ø 6 mm Taraudé G1/8	1 commun électrique 1 orifice d'alimentation principale 1 orifice d'échappement	<b>PS1-E101</b> <b>PS1-E1018</b>
	Module d'extrémité pour double alimentation	Instantané Ø 6 mm Taraudé G1/8	1 commun électrique 2 orifices d'alimentation principale 2 orifices d'échappement	<b>PS1-E102</b> <b>PS1-E1028</b>
	Module d'alimentation intermédiaire	Taraudé G1/8	1 orifice d'alimentation 1 orifice d'échappement (voir description ci-dessous) *	<b>PS1-E1038</b>

Incorporé dans un ensemble de modules d'interfaces électropneumatiques, il permet :

#### Sur le canal d'alimentation de pression,

- Le renforcement de celle-ci par piquage extérieur G1/8
- L'arrivée d'alimentation de pressions différentes par interruption du commun de pression

#### Sur le canal d'échappement

- Une amélioration des débits d'échappement par mise immédiate à l'atmosphère au travers de l'orifice G1/8
- Une séparation de celui-ci par groupe de produits





\* Le module intermédiaire est livré avec 4 canules d'interconnexion interchangeables permettant les multiples combinaisons d'alimentation.

Produit tenu en stock.



## Modules électropneumatiques 3/2

Modules sans électrovanne\*  
version 3 à 8 bar

Symbole	Raccord.	Commande	Rappel	Référence
	Instantané Ø4 mm	Electrique	Ressort	<b>PS1-E111</b>
	Indication visuelle de la sortie pneumatique (NF) rouge			
	Instantané Ø6 mm	Electrique	Ressort	<b>PS1-E116</b>
	Indication visuelle de la sortie pneumatique (NF) rouge			
	Instantané Ø4 mm	Electrique	Ressort	<b>PS1-E121</b>
	Indication visuelle de la sortie pneumatique (NO) jaune			
	Instantané Ø6 mm	Electrique	Ressort	<b>PS1-E126</b>
	Indication visuelle de la sortie pneumatique (NO) jaune			

## Modules électropneumatiques 3/2

Modules sans électrovanne\* - version 1 à 8 bar

Symbole	Raccord.	Commande	Rappel	Référence
	Instantané Ø4 mm	Electrique	Ressort	<b>PS1-E311</b>
	Indication visuelle de la sortie pneumatique (NF) rouge			
	Instantané Ø6 mm	Electrique	Ressort	<b>PS1-E316</b>
	Indication visuelle de la sortie pneumatique (NF) rouge			

\* Pour obtenir un module d'interface électro-pneumatique complet, il suffit de commander : 1 module sans électrovanne (ex. : **PS1-E121**) + 1 électrovanne (ex. : **PS1-E2302B**)

## Electrovannes 15 mm 1,2 W / 1,6 VA (espacement broches 8 mm)

Commande manuelle, rappel ressort

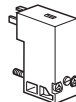

Tension	Référence
24 VCC	<b>P2E-KS32C1</b>
48 VCC	<b>P2E-KS32D1</b>
24 V 50/60Hz	<b>P2E-KS31C1</b>
48 V 50/60Hz	<b>P2E-KS34D1</b>
115 V 50Hz, 120 V 60Hz	<b>P2E-KS31F1</b>
230 V 50Hz, 240 V 60Hz	<b>P2E-KS31J1</b>





  

Tension	Référence
24 VCC	<b>P2E-KS32C2</b>
48 VCC	<b>P2E-KS32D2</b>
24 V 50/60Hz	<b>P2E-KS31C2</b>
48 V 50/60Hz	<b>P2E-KS34D2</b>
115 V 50Hz, 120 V 60Hz	<b>P2E-KS31F2</b>
230 V 50Hz, 240 V 60Hz	<b>P2E-KS31J2</b>

 Produit tenu en stock.

## Modules électropneumatiques 4/2

Modules sans électrovanne\* Indication visuelle des sorties pneumatiques (NF) rouge et (NO) jaune

Symbole	Raccordement	Commande	Rappel	Référence
	Instantané Ø4 mm	Electrique	Electrique	<b>PS1-E191</b>
	Instantané Ø6 mm	Electrique	Electrique	<b>PS1-E196</b>
	Instantané Ø4 mm	Electrique	Ressort	<b>PS1-E181</b>
	Instantané Ø6 mm	Electrique	Ressort	<b>PS1-E186</b>

\* Pour obtenir un module d'interface électro-pneumatique complet, il suffit de commander : 1 module sans électrovanne (ex. : **PS1-E191**) + 2 électrovannes (ex. : **PS1-E2302B**)

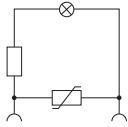

## Bloc d'antiparasitage et de visualisation électrique

A monter entre l'électrovanne et le module interface

Symbole	Désignation	Tension	Référence
	DEL de visualisation	24 V CA/CC	<b>P8V-CR26C</b>
		48 V CA/CC	<b>P8V-CR26D</b>
		115 V 50 Hz 120 V 60 Hz	<b>P8V-CR24F</b>
		230 V~50 Hz 240 V~60 Hz	<b>P8V-CR24J</b>

**Note :** Le module interface a été redessiné pour accepter les versions à espacement des broches 9,4 et 8 mm des blocs d'anti parasitage et de visualisation électrique ci-dessus. Pour commander un bloc d'anti-parasitage et de visualisation sur module interface acheté avant juin 2004, se reporter au catalogue technique livré avec ce catalogue.

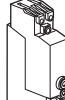
## Manostats

		Référence
	1 contact inversion 5 A/250 V Pneu. Ø 4 mm <1,3 bar	Seuil fixe <b>PS1-P1081</b>
	1 contact inversion 5 A/250 V Pneu. Ø 4 mm 2 à 5 bar	Seuil réglable <b>PS1-P1091</b>

**Note :** Le module interface a été redessiné pour accepter les versions à espacement des broches 9,4 et 8 mm des électrovannes ci-contre. Pour commander une électrovanne sur module interface acheté avant juin 2004, se reporter au catalogue technique livré avec ce catalogue.

## Encombremments, série PS1

Interfaces modulaires électropneumatiques 3/2  
PS1-E21102• avec extrémités PS1-E101

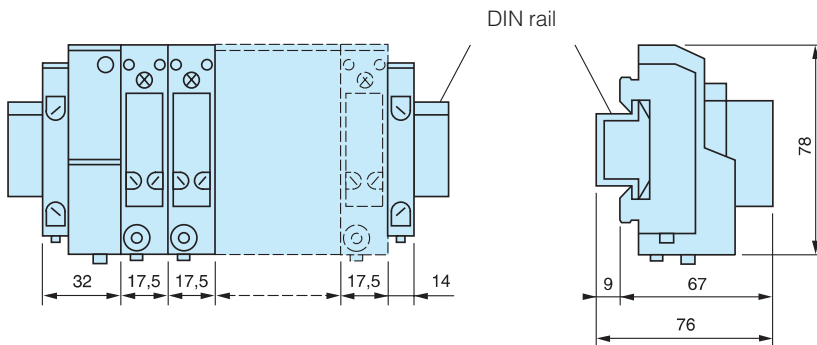

Interfaces modulaires électropneumatiques 4/2  
PS1-E28• et PS1-E29 avec extrémités PS1-E102

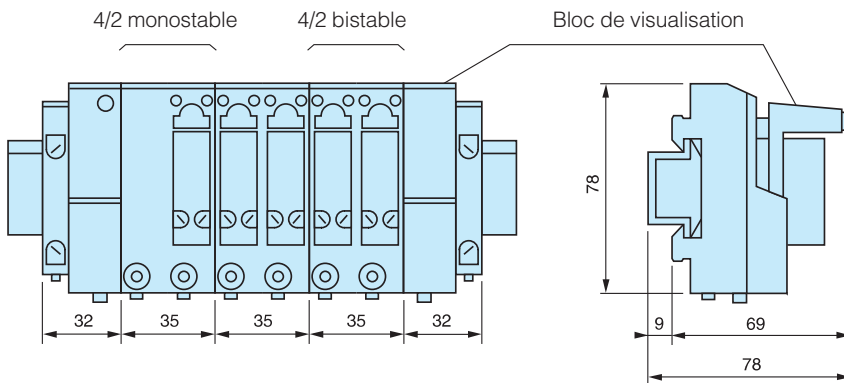

# Distributeurs avec embase intégrée - Associables PVL

Distributeurs modulaires, grand débit à commande électrique ou pneumatique. Corps léger en plastique, raccordement instantané ou taraudé.

- Débit élevé, faible encombrement
- Raccordements taraudés ou instantanés
- Montage bloc ou sur rail DIN
- Faible poids



## Caractéristiques d'utilisation

Pression d'utilisation			
Commande pneumatique	2-10 bar		
Commande électrique, bistable	2-10 bar		
Commande électrique, monostable	3-10 bar		
Température de fonctionnement			
-15°C à +60°C			
Débit (Qmax):	<b>PVL-A</b>	<b>PVL-B</b>	<b>PVL-C</b>
	270 l/min	900 l/min	1800 l/min
Débit Qn:	170 l/min	540 l/min	1100 l/min
Débits mesurés distributeur sur îlot.			

PVLC : Nous consulter pour produits ATEX

## Distributeurs 5/2 à commande pneumatique - taille M5

Symbole	Raccord.	Référence
	Ø4 mm	<b>PVL-A122104</b>
	M5	<b>PVL-A122115</b>
	Ø4 mm	<b>PVL-A121104</b>
	M5	<b>PVL-A121115</b>

## Distributeurs 5/2 à commande électrique/pneumatique taille 1/8\*

Symbole	Raccord.	Référence
	Ø6 mm	<b>PVL-B122606</b>
	G1/8	<b>PVL-B122618</b>
	Ø6 mm	<b>PVL-B121606</b>
	G1/8	<b>PVL-B121618</b>

## Distributeurs 5/2 à commande électrique/pneumatique taille 1/4\*

Symbole	Raccord.	Référence
	Ø8 mm	<b>PVL-C122608</b>
	G1/4	<b>PVL-C122619</b>
	Ø8 mm	<b>PVL-C121608</b>
	G1/4	<b>PVL-C121619</b>

\* Electrovanes et connecteurs de pilotage voir page suivante

## Distributeurs 2 x 3/2 à commande électrique/pneumatique

Symbole	Raccord.	Référence
	Ø6 mm	<b>PVL-B125606</b>

## Câblage et accessoires de raccordement PVL-A

	Référence
Connecteur seul (vendu par lot de 10)	<b>PES-D10</b>
Connecteur avec câble 5 m	<b>PES-D101</b>

Produit tenu en stock.

# Distributeurs avec embase intégrée - Associables PVL

## Modules d'extrémité

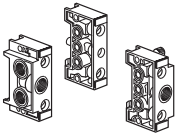
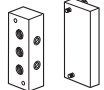

Pour associer des distributeurs de puissance 5/2, tailles M5, 1/8" et 1/4"

Type de montage	Désignation	Taille du distributeur	Orifice	Référence
	Simple alimentation modules d'extrémité	M5	G1/8	<b>PVL-A1718</b>
		1/8"	G1/4	<b>PVL-B1719</b>
		1/4"	G3/8	<b>PVL-C1713</b>
	Double alimentation modules d'extrémité	M5	G1/4	<b>PVL-A1728</b>
		1/8"	G1/4	<b>PVL-B1729</b>
		1/4"	G3/8	<b>PVL-C1723</b>
	Simple alimentation modules d'extrémité	1/8"	G1/8	<b>PVL-B1818</b>
		1/4"	G1/4	<b>PVL-C1819</b>
	Double alimentation modules d'extrémité	1/8"	G1/8	<b>PVL-B1828</b>
		1/4"	G1/4	<b>PVL-C1829</b>

## Electrovannes 15 mm 1,2W / 1,6 VA pour PVL-B et PVL-C

Tension	Référence Avec commande manuelle affleurante à impulsion	Référence Avec commande manuelle affleurante indexable
24 VCC	<b>P2E-KV32C1</b>	<b>P2E-KV32C2</b>
48 VCC	<b>P2E-KV32D1</b>	
24 VCA 50Hz	<b>P2E-KV31C1</b>	<b>P2E-KV31C2</b>
48 VCA 50/60Hz	<b>P2E-KV34D1</b>	<b>P2E-KV34D2</b>
115 VCA 50Hz/	<b>P2E-KV31F1</b>	<b>P2E-KV31F2</b>
120 VCA 60Hz		
230 VCA 50Hz/	<b>P2E-KV31J1</b>	<b>P2E-KV31J2</b>
240 VCA 60Hz		

## Connecteurs 15 mm (espacement broches 8 mm) IP65

Désignation	Référence
 <p>Avec larges vis moletées pour montage dans des positions exigües ou reculées</p>	
Standard pour câblage universel A câbler DEL+protection 24 VCC	<b>P8C-C</b>
	<b>P8C-C26C</b>
 <p>Avec vis standard</p>	
Standard pour câblage universel A câbler DEL+protection 24 VCC	<b>P8C-D</b>
	<b>P8C-D26C</b>
 <p>Avec câble</p>	
Standard avec câble 2 m	<b>P8L-C2</b>
Standard avec câble 5 m	<b>P8L-C5</b>
DEL+protection 24 VCA/CC, 2 m	<b>P8L-C226C</b>
DEL+protection 24 VCA/CC, 5 m	<b>P8L-C526C</b>

## Bloc d'anti-parasitage et de visualisation électrique

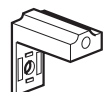
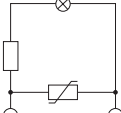

A monter entre l'électrovanne et le connecteur

Symbole	Désignation	Tension	Référence
	DEL de visualisation	24 V CA/CC	<b>P8V-CR26C</b>
		48 V CA/CC	<b>P8V-CR26D</b>
		115 V 50 Hz 120 V 60 Hz	<b>P8V-CR24F</b>
		230 V~50 Hz 240 V~60 Hz	<b>P8V-CR24J</b>

## Connecteurs de pilotage pneumatique pour PVL - B et C

Montage	Type de raccordement	Référence
 <p>Pour plan de pose identique à l'actionneur électrique 1 W / 1,2 VA</p>	Instantané Ø4 mm Taraudé M5	<b>PVA-P111</b> <b>PVA-P115</b>

## Constituants pour l'association de 2 tailles

	Montage	Désignation	Taille du distributeur	Référence
Constituants pour l'association de 2 tailles : module « transfert-piquage » et module d'alimentation correspondant 	Rail DIN	Kit d'association de distributeurs : - 1 module « transfert-piquage » - 2 extrémités d'alimentation dont une dans chaque taille.	1/8" et 1/4"	<b>PVU-LCB119</b>
Constituants pour l'obturation des communs 		Kit pour l'obturation des communs - 3 obturateurs de commun - 2 entretoises percées - 2 vis de tirants rallongées	M5 1/8" 1/4"	<b>PVL-A1901</b> <b>PVL-B1901</b> <b>PVL-C1901</b>

 Produit tenu en stock.

# Distributeurs avec embase intégrée - Associables PVL

## Encombremments, série PVL

All dimensions in mm unless otherwise stated

### Distributeurs M5 unitaires, à pilotage électrique ou pneumatique

A pilotage électrique par électrovanne 0,9 W

Monostable PVL-A1213\*\*

Bistable PVL-A1223\*\*

A pilotage pneumatique

Monostable PVL-A1211\*\*

Bistable PVL-A1221\*\*

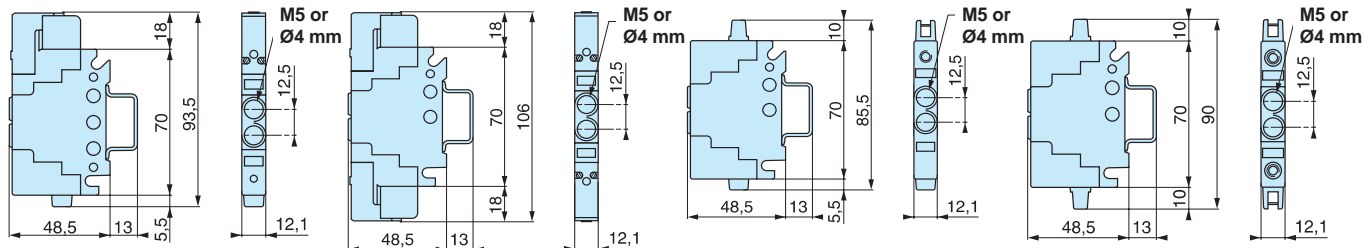

### Extrémités d'alimentation

- Montage sur rail DIN

Simple alimentation PVL-A1718

Double alimentation PVL-A1728

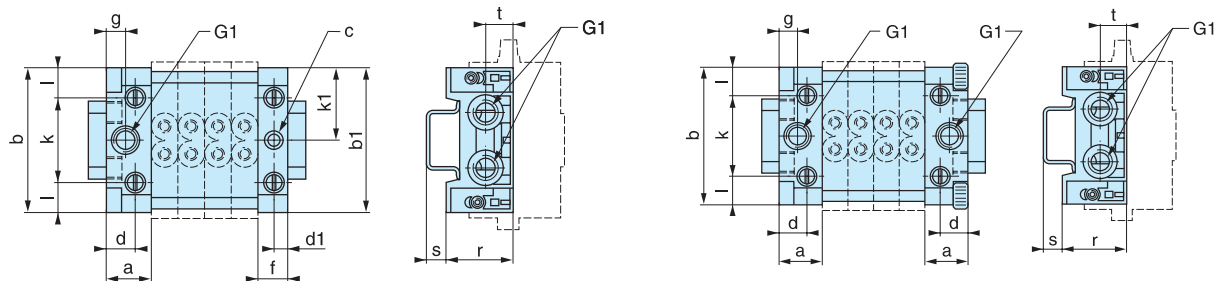

Taille	a	b	b1	c	d	d1	f	g	G1	k	k1	l	r	s	t
M5	20	65	65	4,2	12,9	5,9	13	8,5	1/8"	38	38	13,5	30	8,8	12,5

### Distributeurs associables 1/8", à pilotage pneumatique ou électrique

Monostable PVL-B1216\*\*, PVL-B1236\*\*

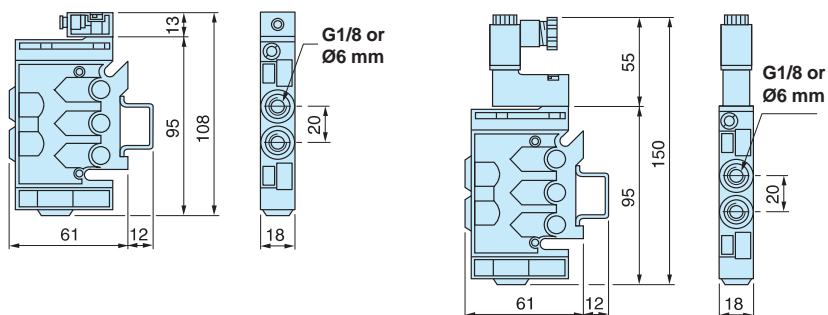

Bistable PVL-B1226\*\*

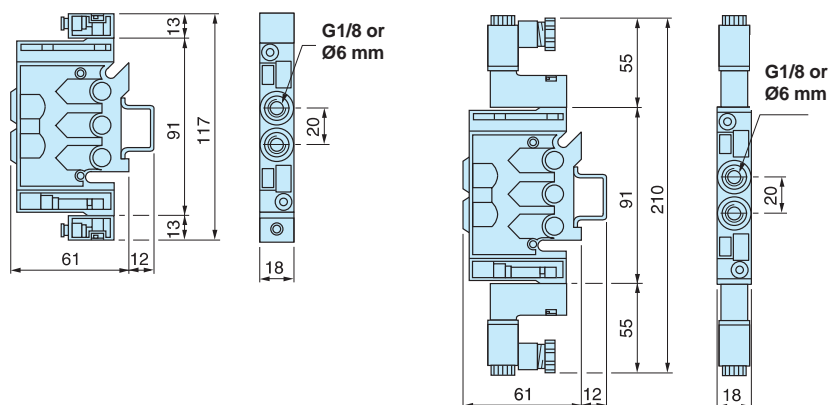

# Distributeurs avec embase intégrée - Associables PVL

## Distributeurs 1/4" associables, à pilotage pneumatique ou électrique

Avec actionneur électrique 1 W et connecteur pneumatique intégré

Monostable PVL-C1216\*\*, PVL-C1236\*\*

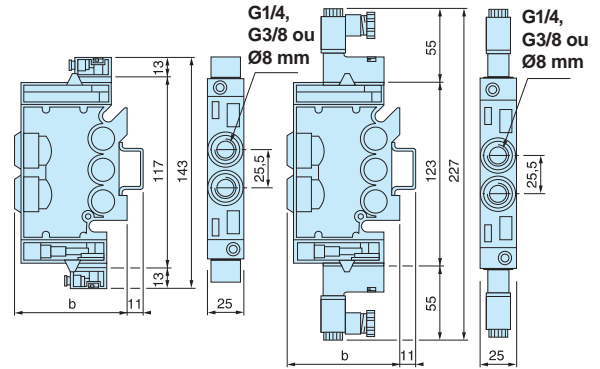
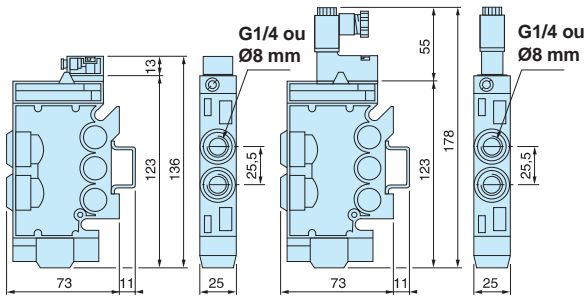

	G1/4	G3/8
b	73	77

## Extrémités d'alimentation

### Simple alimentation

PVL-B1719, PVL-C1713, montage sur rail DIN

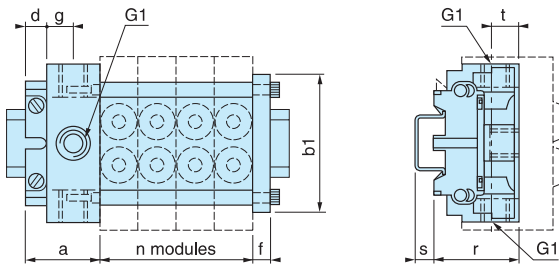

### Double alimentation

PVL-B1729, PVL-C1723, montage sur rail DIN

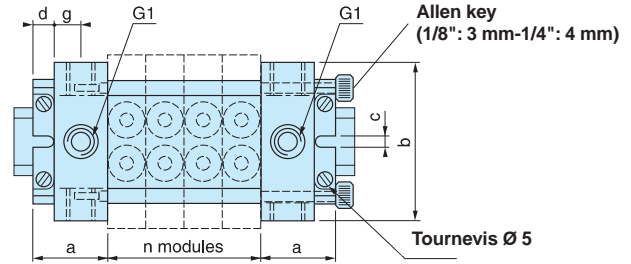

### Simple alimentation

Montage sur bloc PVL-B1818, PVL-C1819

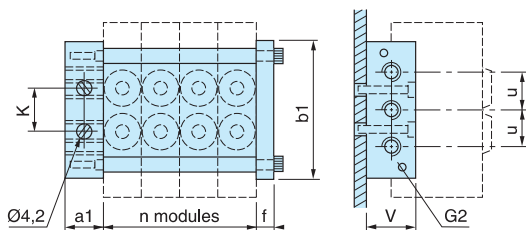

	a	a1	b	b1	c	d	f	g	G1	G2	k	r	s	t	u	v
1/8"	38	16	83	70	4,2	10	8	12	1/4"	1/8"	17,3	44	9	11	16	25
1/4"	38	20	108	100	4,2	10	8	12	3/8"	1/4"	63,5	55	9	13	20	30

## Module transfert-piquage, module intermédiaire d'alimentation

Pour association des tailles 1/4" - 1/8" - PVU-LCB119

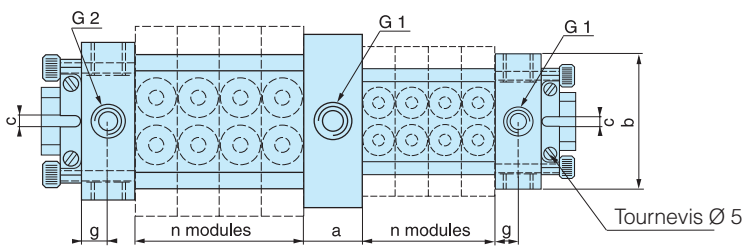

PVUL-BB118 - PVU-LCC119

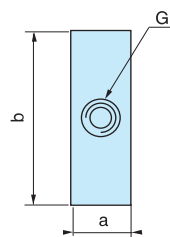

	a	b	G
1/8"	18	75	1/8
1/4"	25	100	1/4



Distributeurs miniatures modulaires à connectique intégrée. Commande électrique ou pneumatique. Corps léger en plastique, montage sur rail DIN. Conçus pour les installations dans des espaces restreints.

- Distributeurs modulaires à clapet 3/2 et 4/2
- Connexions pneumatiques instantanées
- Raccordement par presse-étoupe, Sub D25 ou connecteur industriel
- Visualisation par DEL avec protection intégrée
- Système modulaire



**Caractéristiques d'utilisation**

Pression d'utilisation	3 à 8 bar
Température de fonctionnement	-15 °C à +60 °C (Modules bus: 0 °C à 40 °C)
Débit, Qmax = 200 l/min	Qn = 100 l/min
Tension standard	24 VCC
Indice de protection	IP65
Pour les renseignements techniques, consulter le CD.	

**Modules avec électrovanne**

Type	Commande	Rappel	Raccords instantanés mm	Visualisation par DEL	Tension	Référence
	Electrique 3/2 NC	Ressort	Ø4	Oui	24 VCC	<b>P2S-EW344ES2CR</b>
			Ø6	Oui	24 VCC	<b>P2S-EW346ES2CR</b>
	Electrique 3/2 NO	Ressort	Ø4	Oui	24 VCC	<b>P2S-EW144ES2CR</b>
			Ø6	Oui	24 VCC	<b>P2S-EW444ES2CR</b>
	Electrique 4/2	Ressort	Ø4	Oui	24 VCC	<b>P2S-EW444ES2CR</b>
			Ø6	Oui	24 VCC	<b>P2S-EW446ES2CR</b>
	Electrique 4/2	Electrique	Ø4	Oui	24 VCC	<b>P2S-EW444EE2CQ</b>
			Ø6	Oui	24 VCC	<b>P2S-EW446EE2CQ</b>

**Modules d'extrémité, module d'alimentation intermédiaire**

	Connexion électrique	Racc.pneu, mm	Référence
	Sub D25 sur le côté	Ø8	<b>P2S-EA148D25AT</b>
	Module intermédiaire d'alimentation	Ø6	<b>P2S-EA246</b>

Pour les cordons, voir page 168.

Produit tenu en stock.

**Encombremments, Valvetronic Interface 2000**

**Ilots avec presse-étoupe ou subD25**

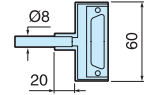
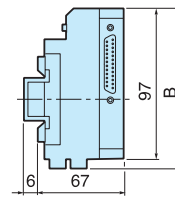
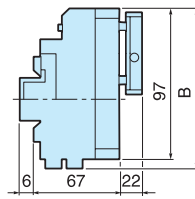
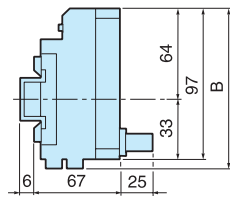
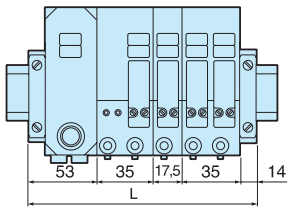

$L = 67 + (m \times 17,5) + (n \times 35)$   
 m = nombre de distributeurs 3/2  
 n = nombre de distributeurs 4/2

Raccordement Ø6  
 Raccordement Ø8

B=105 mm  
 B=109 mm

**Module d'alimentation intermédiaire**

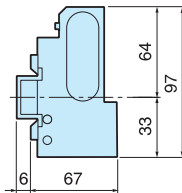

Distributeurs modulaires, grand débit à connectique intégrée. Commande électrique ou pneumatique. Corps léger en plastique, raccordement instantané ou taraudé.



- Débit élevé, compact, poids réduit
- Raccordements pneumatiques taraudés ou instantés
- Fonctions 2 x 3/2 - 5/2 - 5/3
- Raccordement électrique de tête par connecteur Sub D25 ou connecteur cylindrique industriel
- Montage bloc ou sur rail DIN 35 mm
- Bus : Interbus S, Profibus DP, DeviceNet et AS-i
- Système modulaire

## Débit (Qmax)

	Type 2 x 3/2 G1/8 taraudé	Instantané Ø6 mm
Débit Qmax	750 l/min	600 l/min
Débit Qn	400 l/min	300 l/min
	Type 5/2 G1/8 taraudé	Instantané Ø6 mm
Débit Qmax	900 l/min	775 l/min
Débit Qn	540 l/min	420 l/min
	Type 5/3 centre fermé G1/8 taraudé	Instantané Ø6 mm
Débit Qmax	650 l/min	500 l/min
Débit Qn	370 l/min	280 l/min
	Type 5/3 centre ouvert G1/8 taraudé	Instantané Ø6 mm
Débit Qmax	900 l/min	775 l/min
Débit Qn	540 l/min	420 l/min

## Caractéristiques d'utilisation

Pression d'utilisation	2 à 10 bar (3 à 10 bar pour la version monostable)
Température de fonctionnement	-15°C à +60°C (Modules bus : 0°C à 50°C)
Indice de protection	IP65
<b>Modules d'entrée</b>	
Indice de protection	IP65
Tension et type de sortie	PNP 24V CC
Intensité	100 mA
Intensité maxi. disponible îlot	1 A pour toutes les entrées
<b>Modules de sortie</b>	
Indice de protection	IP65
Type et tension de sortie	PNP 24V CC
Intensité	100 mA
Intensité maxi. disponible îlot	1 A pour toutes les sorties

## Modules avec électrovanne

Symbole	Commande	Rappel	Raccordement pneumatique	Tension	Référence
	Électrique double 3/2 NF	Différentiel	Ø6 mm G1/8	24 V CC 24 V CC	<b>PVL-B10560652B</b> <b>PVL-B10561852B</b>
	Électrique 5/2	Électrique	Ø6 mm G1/8	24 V CC 24 V CC	<b>PVL-B10260602B</b> <b>PVL-B10261802B</b>
	Électrique 5/2	Ressort	Ø6 mm G1/8	24 V CC 24 V CC	<b>PVL-B10160652B</b> <b>PVL-B10161852B</b>
	Électrique 5/3 centre fermé	Électrique rappel au centre	Ø6 mm G1/8	24 V CC 24 V CC	<b>PVL-B10760602B</b> <b>PVL-B10761802B</b>
	Électrique 5/3 centre ouvert	Électrique rappel au centre	Ø6 mm	24 V CC	<b>PVL-B10860602B</b>

Produit tenu en stock.

### Modules d'extrémité électriques

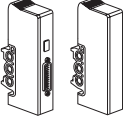
Distributeurs	Type de configuration de liaison	Référence
	Monostable	Sub-D25 <b>PVL-B191125</b>
	Bistable	Sub-D25 <b>PVL-B192125</b>
	Bistable	Cylindrical 35-pins <b>PVL-B192235</b>
	Bistable puis monostable	Sub-D25 <b>PVL-B194125</b>
	Monostable puis bistable	Sub-D25 <b>PVL-B193125</b>
Module transfert	Bistable puis monostable	<b>PVL-B1940</b>
	Monostable puis bistable	<b>PVL-B1930</b>
Cordon 35 broches 5 mètres		<b>P8L-MC35A5</b>

### Modules d'extrémité pneumatiques

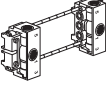
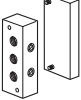
Type de montage	Désignation	Taille orifice	Référence
	Alimentation simple modules d'extrémité	G1/4	<b>PVL-B1719</b>
	Double alimentation modules d'extrémité	G1/4	<b>PVL-B1729</b>
	Simple alimentation modules d'extrémité	G1/8	<b>PVL-B1818</b>
	Double alimentation modules d'extrémité	G1/8	<b>PVL-B1828</b>
Disque d'interruption de pression ou d'échapp. (Vendu par lot de 10)			<b>PVL-B1902</b>

### Module d'entrée

Type	Raccordement	Référence
PVL-B Monostable	2 Entrées	<b>PVL-B1E1302</b>
PVL-B Bistable	4 Entrées	<b>PVL-B1E2304</b>

### Module de sortie

Type	Raccordement	Référence
PVL-B Monostable	2 Entrées	<b>PVL-B1S1302</b>
PVL-B Bistable	4 Entrées	<b>PVL-B1S2304</b>

### Modules bus

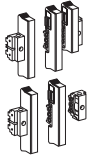
Désignation	Type	Raccordement	Référence
	Bistable puis Monostable	G1/4	<b>PVL-B194729</b>
	Bistable (et module transfert)	G1/4	<b>PVL-B192729</b>
Connecteur	M23 femelle 6 broches	Alimentation	<b>P8C-MC06B</b>
	M23 femelle 12 broches	Profibus	<b>P8C-MC12BP</b>
Bouchon	M23, IP 65	Sortie Bus	<b>P8C-PB1</b>
Disquette de configuration	Profibus et DeviceNet		<b>P8C-PDISK</b>

### Cordons pour module de tête avec Sub D 25

Type	Raccordement à ilot de distr.	Raccordement à API	Longueur m	Référence
	Cordons pour module de tête avec Sub D 25 femelle	20 fils colorés AWG 24	5,0	<b>P8L-MD25A5B</b>
			9,9	<b>P8L-MD25A9B</b>
			15,0	<b>P8L-MD25ACB</b>
				Cordon cylindrique 35 broches (5 mètres)

 Produit tenu en stock.

**Encombremets, Valvetronic PVL-B10**

Configuration uniforme mono ou bi L = 120 + (n x 18) \*  
 Configuration mixte L = 142 + (n x 18) \*

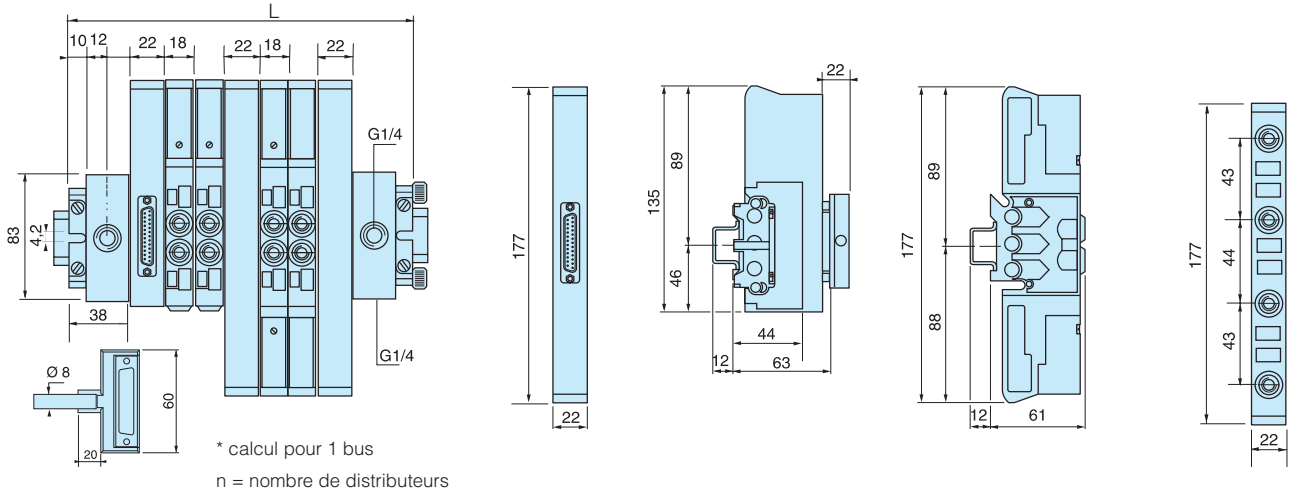

**Bus ASI**

Configuration uniforme mono ou bi L = 146 + (n x 18) \*  
 Configuration mixte L = 168 + (n x 18) \*

Connecteur 19 broches a = 90 b = 31  
 Connecteur 35 broches a = 115 b = 41  
 Cordon 19 broches a = 60 b = 31 Øc = 12  
 Cordon 35 broches a = 70 b = 41 Øc = 15

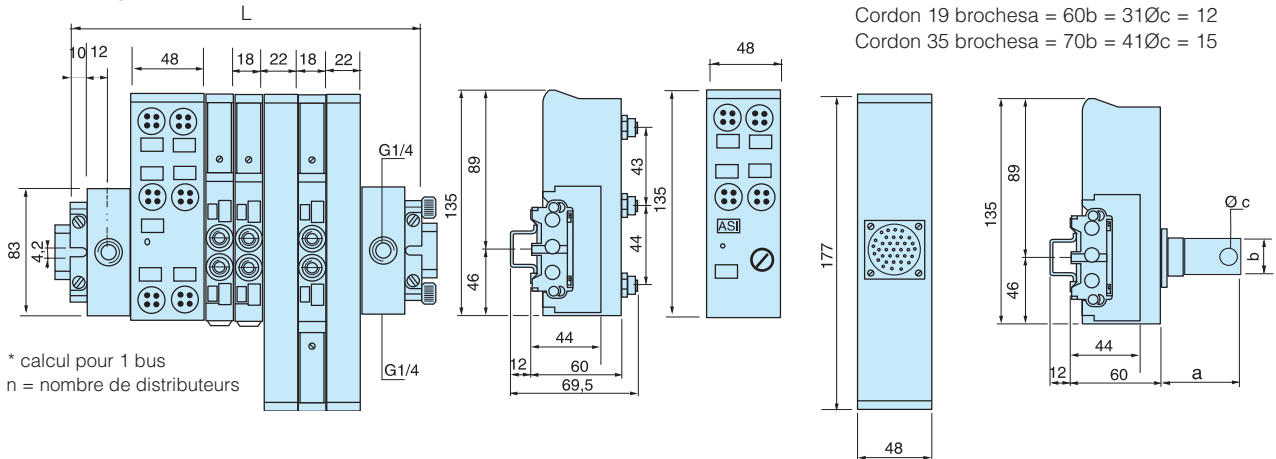

**DeviceNet, Profibus DP, Interbus S, FIPIO**

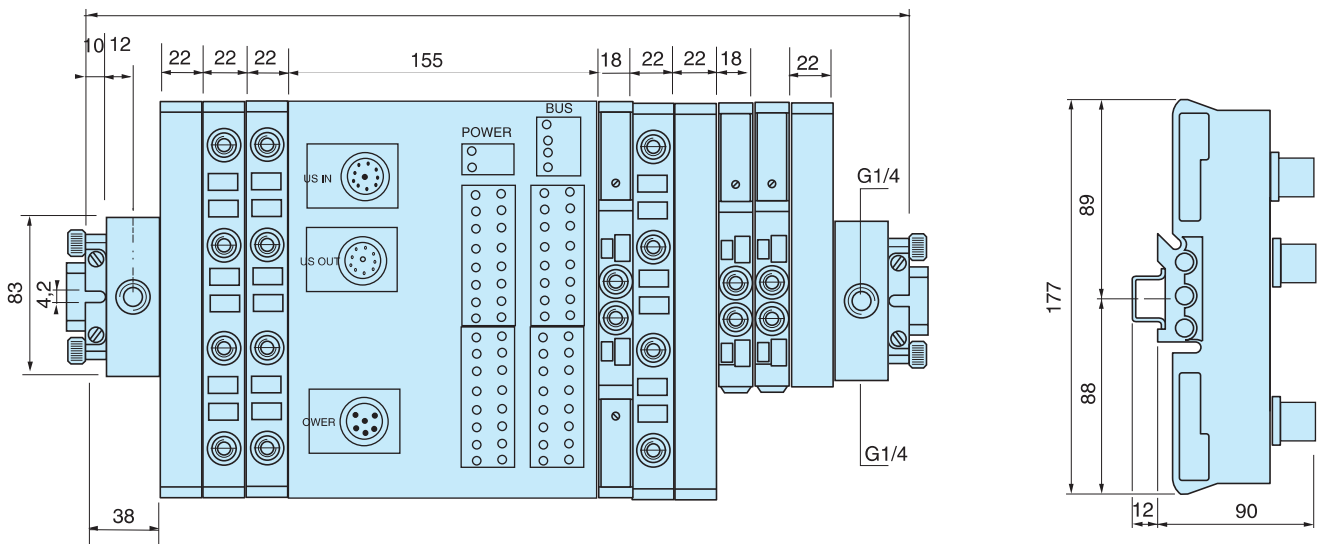

Distributeurs modulaires, grand débit à connectique intégrée. Commande électrique ou pneumatique. Corps léger en plastique, raccordement instantané ou taraudé.



- Débit élevé, compact, poids réduit
- Raccordement pneumatique taraudé ou instantané
- Montage bloc ou sur rail DIN
- Raccordement électrique par presse-étoupe, connecteur Sub D25 ou cylindrique industriel
- Bus : Interbus S, Profibus DP, DeviceNet et AS-i
- Système modulaire

### Débit (Qmax)

	<b>Type 2 x 3/2 G1/4 taraudé</b>	<b>Instantané Ø8 mm</b>
Débit Qmax	950 l/min	900 l/min
Débit Qn	830 l/min	470 l/min
	<b>Type 5/2 G1/4 taraudé</b>	<b>Instantané Ø8 mm</b>
Débit Qmax	1850 l/min	1400 l/min
Débit Qn	1100 l/min	820 l/min
	<b>Type 5/3 centre fermé G1/4 taraudé</b>	<b>Instantané Ø8 mm</b>
Débit Qmax	1300 l/min	1170 l/min
Débit Qn	790 l/min	640 l/min
	<b>Type 5/3 centre ouvert G1/4 taraudé</b>	<b>Instantané Ø8 mm</b>
Débit Qmax	1850 l/min	1400 l/min
Débit Qn	1100 l/min	830 l/min

### Caractéristiques d'utilisation

Pression d'utilisation	2 à 10 bar (3 à 10 bar pour la version monostable)
Température de fonctionnement	-15°C à +60°C (Module bus ASI : 0°C à 50°C)
Indice de protection	IP65

### Modules avec électrovanne

Symbole	Commande	Rappel	Raccordement pneumatique	Tension	Référence
	Electrique double 3/2 NC	Air interne	G1/4	24 V DC	<b>PVL-C10561952B</b>
	Electrique 5/2	Electrique	G1/4	24 V DC	<b>PVL-C10261902B</b>
	Electrique 5/2	Ressort	G1/4	24 V DC	<b>PVL-C10161952B</b>
	Electrique 5/3 centre fermé	Electrique rappel au centre	G1/4	24 V DC	<b>PVL-C10761902B</b>
	Electrique 5/3 centre ouvert	Electrique rappel au centre	G1/4	24 V DC	<b>PVL-C10861902B</b>

Produit tenu en stock.

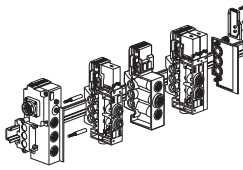

## Modules d'extrémité électropneumatiques

Désignation	Pression Px*	Raccordement électrique	Raccordement pneumatique	Référence
 Modules d'extrémités	Sans px	HE10 avec PE	G3/8	<b>PVL-C1713H20A</b>
		Sub D 25	G3/8	<b>PVL-C1713D25A</b>
	Avec px	HE10 avec PE	G3/8	<b>PVL-C2713H20A</b>
Extrémités de réalimentation pneumatiques			G3/8	<b>PVU-LC213</b>
Module intermédiaire de réalimentation pneumatique			G3/8	<b>PVU-LC213E</b>
Disques d'interruption de pression ou d'échappement				<b>PVL-C1902</b> Vendu par lot de 5

Pour les cordons, voir page 168.

## Modules bus AS-i - Entrées et sorties

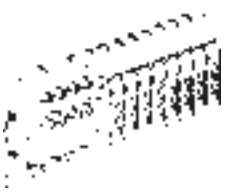
Désignation	Raccordement	Référence
 Module de tête avec plaque de fermeture	M12 ASI/24V	<b>PVL-BA1BA44</b>
	Vampire ASI/24V	<b>PVL-BA1BA44V</b>
Module intermédiaire	M12 ASI/24V	<b>PVL-BA5BA44</b>
Clip prise vampire de recharge		<b>P8B-AVMP2</b> Vendu par lot de 10
Cordon pour effectuer l'adressage des modules AS-i		<b>P8B-AJACK</b>

## Kits d'association PVL-B10/PVL-C10 ou PVL-C10/modules bus AS-i

Type de module d'association		Raccordement	Référence
Association PVL-B10/PVL-C10	Sans version Px*	G1/4 et G3/8	<b>PVL-C1713B19</b>
	Avec version Px (Ø4mm)*	G1/4 et G3/8	<b>PVL-C2713B19</b>
Association bus AS-i/PVL-C10	Sans version Px*	G3/8	<b>PVL-C1713B</b>
	Avec version Px (Ø4mm)*	G3/8	<b>PVL-C2713B</b>

\*Px = pression auxiliaire permettant d'alimenter en pression les électrovannes, séparément de la pression principale des distributeurs.

 Produit tenu en stock..

**Encombremments, Valvetronic PVL-C10**

Module de tête : SubD25

Connecteur cylindrique

Presse-étoupe

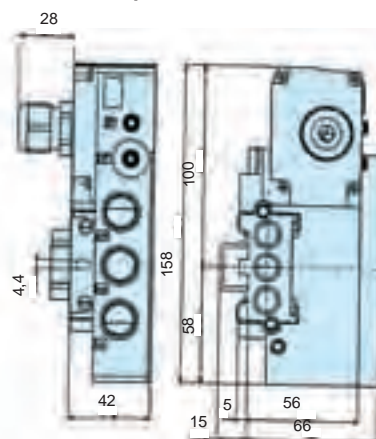
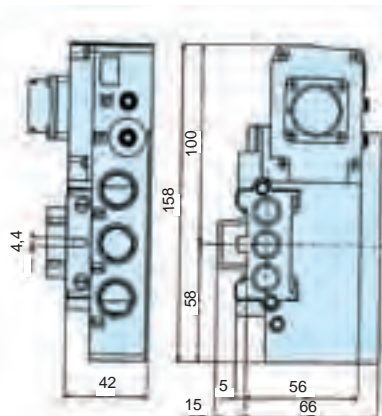
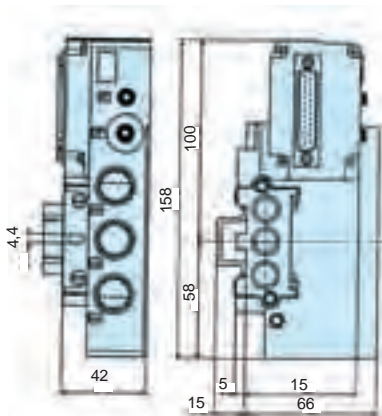

Module d'alimentation intermédiaire

Module d'association PVL-B10/PVL-C10 et ASI bus /  
d'association bus ASI/PVL-C10

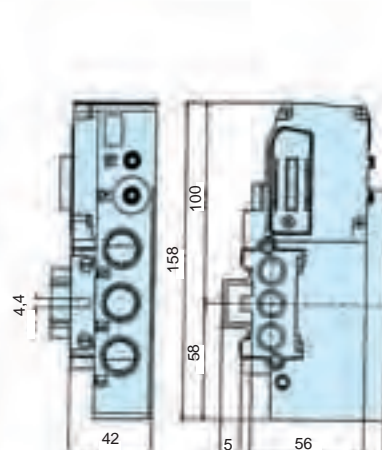
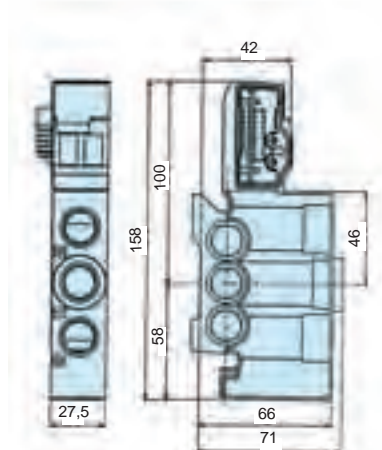

Distributeurs 5/2 monostables

Distributeurs 5/2 bistables - 2x3/2 - 5/3

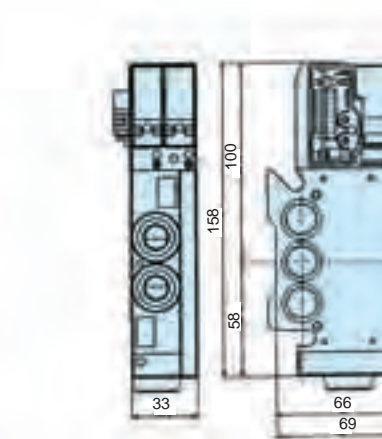
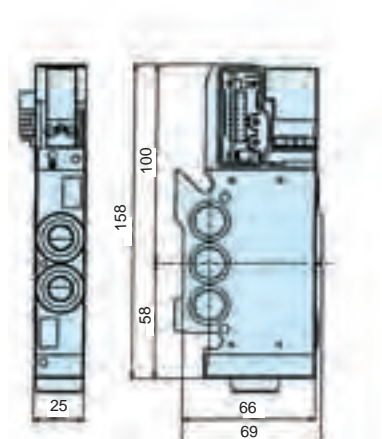

**Encombremets, Valvetronic PVL-C10**

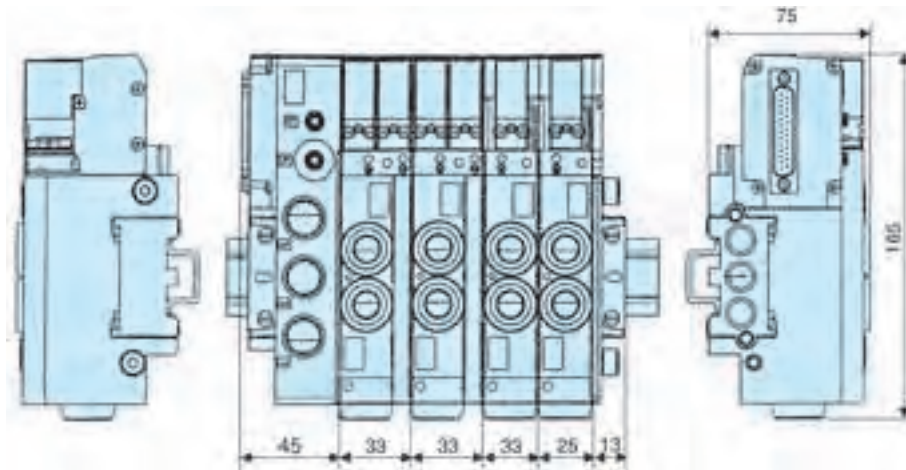

**Association PVL-B10 et PVL-C10**

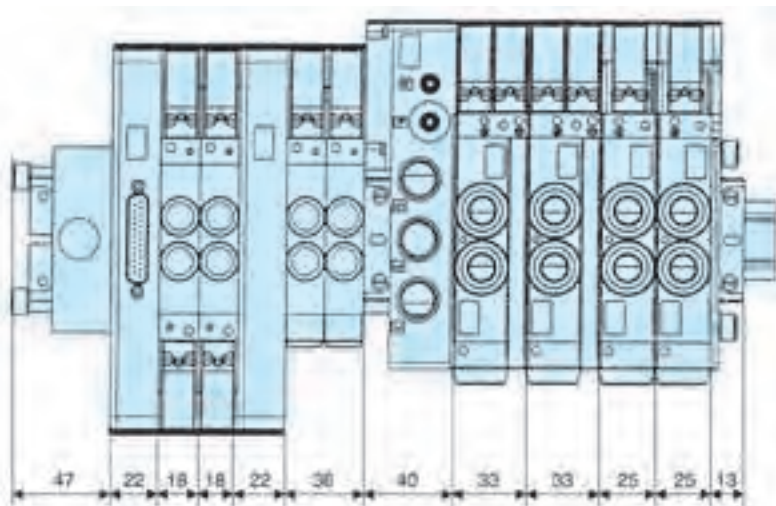

**Association ASI et PVL-C10**



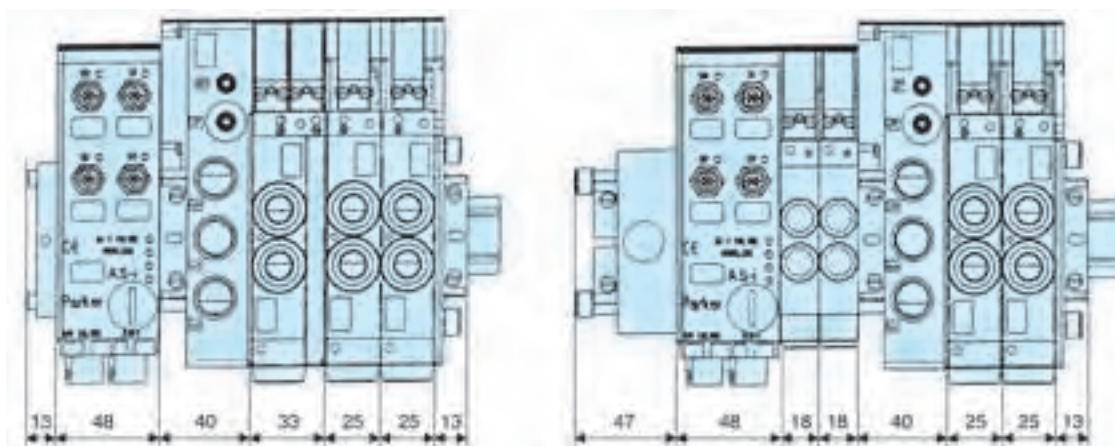





**Association ASI, PVL-B10 et PVL-C10**



# ISO 15407

# Tailles 02 / 01











Vérins de Ø 10 à 100 mm

<b>ISO 15407-1</b>	<b>Modèles avec connectique individuelle</b>	DIN C <div style="float: right; border: 1px solid black; padding: 5px; margin-top: 10px;"> <b>Isomax</b>   </div>
		M12 <div style="float: right; border: 1px solid black; padding: 5px; margin-top: 10px;"> <b>ISYS ISO</b>   </div>
		Pilotage pneumatique externe <div style="display: flex; justify-content: space-around; margin-top: 10px;"> <div style="border: 1px solid black; padding: 5px; text-align: center;"> <b>Isomax</b>   </div> <div style="border: 1px solid black; padding: 5px; text-align: center;"> <b>ISYS ISO</b>   </div> </div>
		Embases <div style="float: right; border: 1px solid black; padding: 5px; margin-top: 10px;">  </div>
		Régulateurs de débit <div style="float: right; border: 1px solid black; padding: 5px; margin-top: 10px;">  </div>
<b>ISO 15407-2</b>	<b>Modèles enfichables</b>	Modèles enfichables <div style="float: right; border: 1px solid black; padding: 5px; margin-top: 10px;"> <b>ISYS ISO</b>   </div>
		Embases <div style="float: right; border: 1px solid black; padding: 5px; margin-top: 10px;">  </div>

**ISO 5599**

**Tailles 1 / 2 / 3**

Vérins de Ø **63** à **200** mm

<b>ISO 5599-1</b>	<b>Modèles avec connectique individuelle</b>	DIN A Milieux industriels	<p><b>Isomax</b></p> 	<p><b>ISYS ISO</b></p> 
		M12, M23	<p><b>Isomax</b></p> 	<p><b>ISYS ISO</b></p> 
		Pilotage pneumatique externe	<p><b>Isomax</b></p> 	<p><b>ISYS ISO</b></p> 
		Embases		
		Régulateurs de débit		
<b>ISO 5599-2</b>	<b>Modèles enfichables</b>	Modèles enfichables	<p><b>ISYS ISO</b></p> 	
		Embases		



Distributeurs à technologie céramique pour une durabilité maximale, à commande électrique ou pneumatique, avec un large choix d'embases unitaires ou associables. Fonctionnent du vide à +10 bar.



- Tailles 01 et 02 (26 et 18 mm)
- Technologie céramique pour grande durabilité
- Du vide à 10 bar
- Pression d'alimentation du pilote externe ou interne avec le même distributeur
- Alimentation possible par les orifices d'échappement

### Caractéristiques d'utilisation

Pression d'utilisation	-0,9 à 10 bar	
Température de fonctionnement	-10 à +60°C	
	<b>DX02</b>	<b>DX01</b>
Débit (Qmax.) :	630 l/min	1000 l/min
Débit (Qn) :	385 l/min	585 l/min

**Distributeurs ISO à commande électrique, livrés avec électrovanne(s) 15 mm et bobine(s) 24 VCC**  
**Les connecteurs doivent être commandés séparément.** Voir page 197.





Symbole	Taille	Type de commande	Rappel	Press. de pilotage min. (bar) à 6 bar commande/rappel	Inversion temps (ms) à 6 bar commande/rappel	Masse kg	Référence
<b>Distributeurs 5/2</b>							
	02 - 18mm	Electrique	Ressort	4,0/2,0	15/25	0.13	<b>DX02-621-951M</b> <b>DX01-621-951M</b>
	01 - 26mm	Electrique	Ressort	4,3/2,3	25/35	0.17	
	02 - 18mm	Electrique	Différentiel	3,9/1,6	15/30	0.13	<b>DX02-651-951M</b> <b>DX01-651-951M</b>
	01 - 26mm	Electrique	Différentiel	3,8/1,7	20/40	0.17	
	02 - 18mm	Electrique	Electrique	1,3/1,3	12/12	0.17	<b>DX02-606-951M</b> <b>DX01-606-951M</b>
	01 - 26mm	Electrique	Electrique	1,0/1,0	15/15	0.21	
<b>Distributeurs 5/3</b>							
	02 - 18mm	Electrique	Electrique	3,3	20/60	0.17	<b>DX02-616-951M</b> <b>DX01-616-951M</b>
	01 - 26mm	Centre fermé	Rappel au centre	2,9	20/60	0.21	
	02 - 18mm	Electrique	Electrique	3,3	20/60	0.17	<b>DX02-611-951M</b> <b>DX01-611-951M</b>
	01 - 26mm	Centre ouvert	Rappel au centre	3	20/60	0.21	
	02 - 18mm	Electrique	Electrique	3,3	20/60	0.17	<b>DX02-613-951M</b> <b>DX01-613-951M</b>
	01 - 26mm	Centre pression	Rappel au centre	3	20/60	0.21	

**Distributeurs ISO à commande électrique, pour électrovanne(s) 15 mm, livrés sans bobine(s)**  
**Les électrovannes et les connecteurs doivent être commandés séparément.** Voir pages 177 et 197.

Symbole	Taille	Type de commande	Rappel	Press. de pilotage min. (bar) à 6 bar commande/rappel	Inversion temps (ms) à 6 bar commande/rappel	Masse kg	Référence
<b>Distributeurs 5/2</b>							
	02 - 18mm	Electrique	Ressort	4,0/2,0	15/25	0.9	<b>DX02-621-60</b> <b>DX01-621-60</b>
	01 - 26mm	Electrique	Ressort	4,3/2,3	25/35	0.13	
	02 - 18mm	Electrique	Différentiel	3,9/1,6	15/30	0.9	<b>DX02-651-60</b> <b>DX01-651-60</b>
	01 - 26mm	Electrique	Différentiel	3,8/1,7	20/40	0.13	
	02 - 18mm	Electrique	Electrique	1,3/1,3	12/12	0.9	<b>DX02-606-60</b> <b>DX01-606-60</b>
	01 - 26mm	Electrique	Electrique	1,0/1,0	15/15	0.13	
<b>Distributeurs 5/3</b>							
	02 - 18mm	Electrique	Electrique	3,3	20/60	0.9	<b>DX02-616-60</b> <b>DX01-616-60</b>
	01 - 26mm	Centre fermé	Rappel au centre	2,9	20/60	0.13	
	02 - 18mm	Electrique	Electrique	3,3	20/60	0.9	<b>DX02-611-60</b> <b>DX01-611-60</b>
	01 - 26mm	Centre ouvert	Rappel au centre	3	20/60	0.13	
	02 - 18mm	Electrique	Electrique	3,3	20/60	0.9	<b>DX02-613-60</b> <b>DX01-613-60</b>
	01 - 26mm	Centre pression	Rappel au centre	3	20/60	0.13	

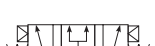

## Distributeurs ISO à commande pneumatique avec pilotage externe

Symbole	Taille	Type de commande	Rappel	Press. de pilotage min. (bar) à 6 bar commande/rappel	Inversion temps (ms) à 6 bar commande/rappel	Masse kg	Référence
<b>Distributeurs 5/2</b>							
	02 - 18mm	Pneumatique	Ressort	4,0/2,0	15/25	0.9	<b>DX02-421-60</b>
	01 - 26mm	Pneumatique	Ressort	4,3/2,3	25/35	0.13	<b>DX01-421-60</b>
	02 - 18mm	Pneumatique	Différentiel	3,9/1,6	15/30	0.9	<b>DX02-451-60</b>
	01 - 26mm	Pneumatique	Différentiel	3,8/1,7	20/40	0.13	<b>DX01-451-60</b>
	02 - 18mm	Pneumatique	Pneumatique	1,3/1,3	12/12	0.9	<b>DX02-406-60</b>
	01 - 26mm	Pneumatique	Pneumatique	1,0/1,0	14/14	0.13	<b>DX01-406-60</b>
<b>Distributeurs 5/3</b>							
	02 - 18mm	Pneumatique	Pneumatique	3,3	20/50	0.9	<b>DX02-416-60</b>
	01 - 26mm	Centre fermé	Rappel au centre	2,9	20/50	0.13	<b>DX01-416-60</b>
	02 - 18mm	Pneumatique	Pneumatique	3,3	20/50	0.9	<b>DX02-411-60</b>
	01 - 26mm	Centre ouvert	Rappel au centre	3	20/50	0.13	<b>DX01-411-60</b>
	02 - 18mm	Pneumatique	Pneumatique	3,3	20/50	0.9	<b>DX02-413-60</b>
	01 - 26mm	Centre pression	Rappel au centre	3	20/50	0.13	<b>DX01-413-60</b>

## Electrovannes 15 mm NF, version standard - DIN - 1,2 W / 1,6 VA

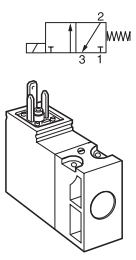
	Tension	Référence	Référence
		Commande manuelle affleurante à impulsion	Commande manuelle affleurante indexable
	24 V CC	<b>P2E-KV32C1</b>	<b>P2E-KV32C2</b>
	48 V CC	<b>P2E-KV32D1</b>	
	24 V CA 50 Hz	<b>P2E-KV31C1</b>	<b>P2E-KV31C2</b>
	48 V CA 50/60 Hz	<b>P2E-KV34D1</b>	<b>P2E-KV34D2</b>
	115 V CA 50 Hz / 120 V CA 60 Hz	<b>P2E-KV31F1</b>	<b>P2E-KV31F2</b>
	230 V CA 50 Hz / 240 V CA 60 Hz	<b>P2E-KV31J1</b>	<b>P2E-KV31J2</b>

Connecteurs voir page 197.

 Produit tenu en stock

Distributeurs à technologie céramique pour une durabilité maximale, à commande électrique ou pneumatique, avec un large choix d'embases unitaires ou associables. Fonctionnent du vide à + 12 bar.







- Tailles 1, 2, 3
- Technologie céramique pour grande durabilité
- Du vide à 10 bar
- Pression d'alimentation du pilote externe ou interne avec le même distributeur
- Connectique intégrée M12 sur chaque électrovanne(s)
- Connectique M12 centrale

### Caractéristiques d'utilisation

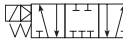

Pression d'utilisation	-0,9 à 12 bar		
Température de fonctionnement	-10 à +60°C		
	<b>DX1</b>	<b>DX2</b>	<b>DX3</b>
Débit (Qmax.) :	1680 l/min	3640 l/min	6420 l/min
Débit (Qn.) :	1150 l/min	2330 l/min	4050 l/min
ATEX approval:	CE Ex II 2 GD c 85°C		

**Nous consulter pour produits ATEX**

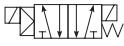

**Distributeurs ISO à commande électrique, livrés avec électrovanne(s) CNOMO et bobine(s) 24 VCC**  
**Les connecteurs doivent être commandés séparément.** Voir page 197.

Symbole	Taille	Type de commande	Rappel	Press. de pilotage min. (bar) à 6 bar commande/rappel	Inversion temps (ms) à 6 bar commande/rappel	Masse kg	Référence
<b>Distributeurs 5/2</b>							
	1 - 43mm	Electrique	Ressort	3,9/2,5	40/55	0.5	<b>DX1-621-BL49</b> <b>DX2-621-BL49</b> <b>DX3-621-BL49</b>
	2 - 56mm	Electrique	Ressort	3,6/2,4	60/105	0.75	
	3 - 71mm	Electrique	Ressort	3,6/2,3	85/160	1.25	
	1 - 43mm	Electrique	Différentiel	3,3/1,9	30/70	0.5	<b>DX1-651-BL49</b> <b>DX2-651-BL49</b> <b>DX3-651-BL49</b>
	2 - 56mm	Electrique	Différentiel	3,3/2,0	55/110	0.75	
	3 - 71mm	Electrique	Différentiel	3,3/1,9	80/180	1.25	
	1 - 43mm	Electrique	Electrique	1,0/1,0	25/25	0.65	<b>DX1-606-BL49</b> <b>DX2-606-BL49</b> <b>DX3-606-BL49</b>
	2 - 56mm	Electrique	Electrique	1,0/1,0	30/30	0.9	
	3 - 71mm	Electrique	Electrique	1,0/1,0	40/40	1.4	
<b>Distributeurs 5/3</b>							
	1 - 43mm	Electrique	Electrique	2,6	30/95	0.65	<b>DX1-616-BL49</b> <b>DX2-616-BL49</b> <b>DX3-616-BL49</b>
	2 - 56mm	Centre fermé	Rappel au centre	2,1	40/190	0.9	
	3 - 71mm			2,1	55/330	1.4	
	1 - 43mm	Electrique	Electrique	2,8	25/70	0.65	<b>DX1-611-BL49</b> <b>DX2-611-BL49</b> <b>DX3-611-BL49</b>
	2 - 56mm	Centre ouvert	Rappel au centre	2,2	40/140	0.9	
	3 - 71mm			2,1	60/270	1.4	
	1 - 43mm	Electrique	Electrique	2,4	25/65	0.65	<b>DX1-613-BL49</b> <b>DX2-613-BL49</b>
	2 - 56mm	Centre pression	Rappel au centre	2,1	40/150	0.9	

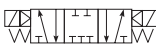
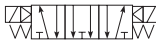
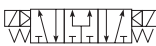

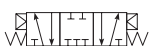
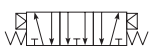
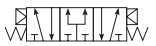

## Distributeurs ISO à commande électrique, pour électrovanne(s) CNOMO, livrés sans bobine(s) Les bobines et les connecteurs doivent être commandés séparément. Voir page 196 - 197.

Symbole	Taille	Type de commande	Rappel	Press. de pilotage min. (bar) à 6 bar commande/rappel	Inversion temps (ms) à 6 bar commande/rappel	Masse kg	Référence
<b>Distributeurs 5/2</b>							
	1 - 43mm	Electrique	Ressort	3,9/2,5	40/55	0.4	<b>DX1-621-BN</b>
	2 - 56mm	Electrique	Ressort	3,6/2,4	60/105	0.65	<b>DX2-621-BN</b>
	3 - 71mm	Electrique	Ressort	3,6/2,3	85/160	1.15	<b>DX3-621-BN</b>
	1 - 43mm	Electrique	Différentiel	3,3/1,9	30/70	0.4	<b>DX1-651-BN</b>
	2 - 56mm	Electrique	Différentiel	3,3/2,0	55/110	0.65	<b>DX2-651-BN</b>
	3 - 71mm	Electrique	Différentiel	3,3/1,9	80/180	1.15	<b>DX3-651-BN</b>
	1 - 43mm	Electrique	Electrique	1,0/1,0	25/25	0.55	<b>DX1-606-BN</b>
	2 - 56mm	Electrique	Electrique	1,0/1,0	30/30	0.8	<b>DX2-606-BN</b>
	3 - 71mm	Electrique	Electrique	1,0/1,0	40/40	1.3	<b>DX3-606-BN</b>
<b>Distributeurs 5/3</b>							
	1 - 43mm	Electrique	Electrique	2,6	30/95	0.55	<b>DX1-616-BN</b>
	2 - 56mm	Centre fermé	Rappel au centre	2,1	40/190	0.8	<b>DX2-616-BN</b>
	3 - 71mm			2,1	55/330	1.3	<b>DX3-616-BN</b>
	1 - 43mm	Electrique	Electrique	2,8	25/70	0.55	<b>DX1-611-BN</b>
	2 - 56mm	Centre ouvert	Rappel au centre	2,2	40/140	0.8	<b>DX2-611-BN</b>
	3 - 71mm			2,1	60/270	1.3	<b>DX3-611-BN</b>
	1 - 43mm	Electrique	Electrique	2,4	25/65	0.55	<b>DX1-613-BN</b>
	2 - 56mm	Centre pression	Rappel au centre	2,1	40/150	0.8	<b>DX2-613-BN</b>



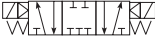

## Distributeurs ISO à commande pneumatique avec pilotage externe

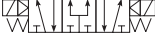
Symbole	Taille	Type de commande	Rappel	Press. de pilotage min. (bar) à 6 bar commande/rappel	Inversion temps (ms) à 6 bar commande/rappel	Masse kg	Référence
<b>Distributeurs 5/2</b>							
	1 - 43mm	Pneumatique	Ressort	3,9/2,5	30/45	0.35	<b>DX1-421-60</b>
	2 - 56mm	Pneumatique	Ressort	3,6/2,4	50/95	0.6	<b>DX2-421-60</b>
	3 - 71mm	Pneumatique	Ressort	3,6/2,3	80/160	1.1	<b>DX3-421-60</b>
	1 - 43mm	Pneumatique	Différentiel	3,3/1,9	25/60	0.35	<b>DX1-451-60</b>
	2 - 56mm	Pneumatique	Différentiel	3,3/2,0	45/100	0.6	<b>DX2-451-60</b>
	3 - 71mm	Pneumatique	Différentiel	3,3/1,9	70/170	1.1	<b>DX3-451-60</b>
	1 - 43mm	Pneumatique	Pneumatique	1,0/1,0	20/20	0.35	<b>DX1-406-60</b>
	2 - 56mm	Pneumatique	Pneumatique	1,0/1,0	25/25	0.6	<b>DX2-406-60</b>
	3 - 71mm	Pneumatique	Pneumatique	1,0/1,0	35/35	1.1	<b>DX3-406-60</b>
<b>Distributeurs 5/3</b>							
	1 - 43mm	Pneumatique	Pneumatique	2,6	20/80	0.35	<b>DX1-416-60</b>
	2 - 56mm	Centre fermé	Rappel au centre	2,1	30/170	0.6	<b>DX2-416-60</b>
	3 - 71mm			2,1	45/330	1.1	<b>DX3-416-60</b>
	1 - 43mm	Pneumatique	Pneumatique	2,8	20/65	0.35	<b>DX1-411-60</b>
	2 - 56mm	Centre ouvert	Rappel au centre	2,2	30/140	0.6	<b>DX2-411-60</b>
	3 - 71mm			2,1	50/270	1.1	<b>DX3-411-60</b>
	1 - 43mm	Pneumatique	Pneumatique	2,4	20/60	0.35	<b>DX1-413-60</b>
	2 - 56mm	Centre pression	Rappel au centre	2,1	25/140	0.6	<b>DX2-413-60</b>

## Distributeurs ISO à commande électrique, livrés avec électrovanne(s) CNOMO, et bobine(s) 24 VCC à connectique intégrée M12

Symbole	Taille	Type de commande	Rappel	Press. de pilotage min. (bar) à 6 bar commande/rappel	Inversion temps (ms) à 6 bar commande/rappel	Masse kg	Référence
<b>Distributeurs 5/2</b>							
	1 - 43mm	Electrique	Ressort	3,9/2,5	40/55	0.5	<b>DX1-621-B619</b>
	2 - 56mm	Electrique	Ressort	3,6/2,4	60/105	0.75	<b>DX2-621-B619</b>
	3 - 71mm	Electrique	Ressort	3,6/2,3	85/160	1.25	<b>DX3-621-B619</b>
	1 - 43mm	Electrique	Différentiel	3,3/1,9	30/70	0.5	<b>DX1-651-B619</b>
	2 - 56mm	Electrique	Différentiel	3,3/2,0	55/110	0.75	<b>DX2-651-B619</b>
	3 - 71mm	Electrique	Différentiel	3,3/1,9	80/180	1.25	<b>DX3-651-B619</b>
	1 - 43mm	Electrique	Electrique	1,0/1,0	25/25	0.65	<b>DX1-606-B619</b>
	2 - 56mm	Electrique	Electrique	1,0/1,0	30/30	0.9	<b>DX2-606-B619</b>
	3 - 71mm	Electrique	Electrique	1,0/1,0	40/40	1.4	<b>DX3-606-B619</b>
<b>Distributeurs 5/3</b>							
	1 - 43mm	Electrique	Electrique	2,6	30/95	0.65	<b>DX1-616-B619</b>
	2 - 56mm	Centre fermé	Rappel au centre	2,1	40/190	0.9	<b>DX2-616-B619</b>
	3 - 71mm			2,1	55/330	1.4	<b>DX3-616-B619</b>
	1 - 43mm	Electrique	Electrique	2,8	25/70	0.65	<b>DX1-611-B619</b>
	2 - 56mm	Centre ouvert	Rappel au centre	2,2	40/140	0.9	<b>DX2-611-B619</b>
	3 - 71mm			2,1	60/270	1.4	<b>DX3-611-B619</b>
	1 - 43mm	Electrique	Electrique	2,4	25/65	0.65	<b>DX1-613-B619</b>
	2 - 56mm	Centre pression	Rappel au centre	2,1	40/150	0.9	<b>DX2-613-B619</b>

## Distributeurs ISO à commande électrique, livrés avec électrovanne(s) CNOMO et bobine(s) 24 VCC avec connectique centrale M12

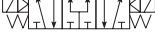
Symbole	Taille	Type de commande	Rappel	Press. de pilotage min. (bar) à 6 bar commande/rappel	Inversion temps (ms) à 6 bar commande/rappel	Masse kg	Référence
<b>Distributeurs 5/2</b>							
	1 - 43mm	Electrique	Ressort	3,9/2,5	40/55	0.65	<b>DX1-621-B219</b>
	2 - 56mm	Electrique	Ressort	3,6/2,4	60/105	0.9	<b>DX2-621-B219</b>
	3 - 71mm	Electrique	Ressort	3,6/2,3	85/160	1.4	<b>DX3-621-B219</b>
	1 - 43mm	Electrique	Différentiel	3,3/1,9	30/70	0.65	<b>DX1-651-B219</b>
	2 - 56mm	Electrique	Différentiel	3,3/2,0	55/110	0.9	<b>DX2-651-B219</b>
	3 - 71mm	Electrique	Différentiel	3,3/1,9	80/180	1.4	<b>DX3-651-B219</b>
	1 - 43mm	Electrique	Electrique	1,0/1,0	25/25	0.8	<b>DX1-606-B219</b>
	2 - 56mm	Electrique	Electrique	1,0/1,0	30/30	1.05	<b>DX2-606-B219</b>
	3 - 71mm	Electrique	Electrique	1,0/1,0	40/40	1.55	<b>DX3-606-B219</b>
<b>Distributeurs 5/3</b>							
	1 - 43mm	Electrique	Electrique	2,6	30/95	0.8	<b>DX1-616-B219</b>
	2 - 56mm	Centre fermé	Rappel au centre	2,1	40/190	1.05	<b>DX2-616-B219</b>
	3 - 71mm			2,1	55/330	1.55	<b>DX3-616-B219</b>
	1 - 43mm	Electrique	Electrique	2,8	25/70	0.8	<b>DX1-611-B219</b>
	2 - 56mm	Centre ouvert	Rappel au centre	2,2	40/140	1.05	<b>DX2-611-B219</b>
	3 - 71mm			2,1	60/270	1.55	<b>DX3-611-B219</b>
	1 - 43mm	Electrique	Electrique	2,4	25/65	0.8	<b>DX1-613-B219</b>
	2 - 56mm	Centre pression	Rappel au centre	2,1	40/150	1.05	<b>DX2-613-B219</b>

Distributeurs à commande électrique ou pneumatique. Fonctionnent du vide à 10 bar. Pour usage intensif, environnement difficile.



- Tailles HA et HB (26 et 18 mm)
- Service intensif, corps résistant à la corrosion
- DEL et protection contre les surtensions
- Pression d'alimentation du pilote externe ou interne avec le même distributeur
- Connectique centrale M12

### Caractéristiques d'utilisation

Pression d'utilisation	2,0 à 10 bar	
Température de fonctionnement	-15 à +50°C	
	<b>Taille 02</b>	<b>Taille 01</b>
Débit (Qmax.) :	10,8 l/s	25,3 l/s
Débit (Qn) :	6,5 l/s	15,3 l/s

### Distributeurs ISO à commande électrique 24 VCC, avec connectique centrale M12

Symbole	Taille	Type de commande	Rappel	Press. de pilotage min. (bar) à 6 bar commande/rappel	Inversion temps (ms) à 6 bar commande/rappel	Masse kg	Référence
<b>Distributeurs 5/2</b>							
	02 - 18mm	Electrique	Ressort & Diff.	3,1	20/40	0.15	<b>HBEWXBG2G9000FA</b> <b>HAEWXBG2G9000FA</b>
	01 - 26mm	Electrique	Ressort & Diff.	3,1	20/45	0.25	
	02 - 18mm	Electrique	Différentiel	2,7	15/40	0.15	<b>HB1WXBG2G9000FA</b> <b>HA1WXBG2G9000FA</b>
	01 - 26mm	Electrique	Différentiel	2,7	15/50	0.25	
	02 - 18mm	Electrique	Electrique	1,7	10	0.165	<b>HB2WXBG2G9000FA</b> <b>HA2WXBG2G9000FA</b>
	01 - 26mm	Electrique	Electrique	1,7	10	0.265	
<b>Distributeurs 5/3</b>							
	2 - 18mm	Electrique	Electrique	2,4	15/60	0.165	<b>HB5WXBG2G9000FA</b> <b>HA5WXBG2G9000FA</b>
	01 - 26mm	Centre fermé	Rappel au centre	2,4	15/50	0.265	
	02 - 18mm	Electrique	Electrique	2,4	15/60	0.165	<b>HB6WXBG2G9000FA</b> <b>HA6WXBG2G9000FA</b>
	01 - 26mm	Centre ouvert	Rappel au centre	2,4	15/50	0.265	
	02 - 18mm	Electrique	Electrique	2,4	15/60	0.165	<b>HB7WXBG2G9000FA</b> <b>HA7WXBG2G9000FA</b>
	01 - 26mm	Centre pression	Rappel au centre	2,4	15/50	0.265	

### Distributeurs ISO à commande pneumatique avec pilotage externe

Symbole	Taille	Type de commande	Rappel	Press. de pilotage min. (bar) à 6 bar commande/rappel	Inversion temps (ms) à 6 bar commande/rappel	Masse kg	Référence
<b>Distributeurs 5/2</b>							
	02 - 18mm	Pneumatique	Ressort & Diff.	3,1	15/30	0.115	<b>HBFWX000XXA</b> <b>HAFWX000XXA</b>
	01 - 26mm	Pneumatique	Ressort & Diff.	3,1	15/40	0.215	
	02 - 18mm	Pneumatique	Différentiel	2,7	10/30	0.115	<b>HB3WX000XXA</b> <b>HA3WX000XXA</b>
	01 - 26mm	Pneumatique	Différentiel	2,7	15/35	0.215	
	02 - 18mm	Pneumatique	Pneumatique	1,7	8	0.115	<b>HB4WX000XXA</b> <b>HA4WX000XXA</b>
	01 - 26mm	Pneumatique	Pneumatique	1,7	10	0.215	
<b>Distributeurs 5/3</b>							
	2 - 18mm	Pneumatique	Pneumatique	2,4	15/35	0.115	<b>HB8WX000XXA</b> <b>HA8WX000XXA</b>
	01 - 26mm	Centre fermé	Rappel au centre	2,4	15/40	0.215	
	02 - 18mm	Pneumatique	Pneumatique	2,4	15/35	0.115	<b>HB9WX000XXA</b> <b>HA9WX000XXA</b>
	01 - 26mm	Centre ouvert	Rappel au centre	2,4	15/40	0.215	
	02 - 18mm	Pneumatique	Pneumatique	2,4	15/35	0.115	<b>HB0WX000XXA</b> <b>HA0WX000XXA</b>
	01 - 26mm	Centre pression	Rappel au centre	2,4	15/40	0.215	

Distributeurs ISO à commande électrique pour bus de terrain (enfichables).



- Tailles HA et HB (26 et 18 mm)
- Service intensif, corps résistant à la corrosion
- DEL et protection contre les surtensions
- Pression d'alimentation du pilote externe ou interne avec le même distributeur
- Nombreux raccordements :  
Sub-D 25, M23, bornier de raccordement
- Communication avec ISYSNET

### Caractéristiques d'utilisation

Pression d'utilisation	2,0 à 10 bar	
Température de fonctionnement	-15 à +50°C	
	<b>Size 02</b>	<b>Size 01</b>
Débit (Qmax.) :	10,8 l/s	25,3 l/s
Débit (Qn) :	6,5 l/s	15,3 l/s

### Distributeurs ISO enfichables à commande électrique 24 VCC

Commande manuelle à impulsion, DEL et protection contre les surintensités

Symbole	Taille	Type de commande	Rappel	Press. de pilotage min. (bar) à 6 bar commande/rappel	Inversion temps (ms) à 6 bar commande/rappel	Masse kg	Référence
<b>Distributeurs 5/2</b>							
	02 - 18mm	Electrique	Ressort & Diff.	3,1	20/40	0.13	<b>HBEVXBG0G9A</b> <b>HAEVXBG0G9A</b>
	01 - 26mm	Electrique	Ressort & Diff.	3,1	20/45	0.23	
	02 - 18mm	Electrique	Différentiel	2,7	15/40	0.13	<b>HB1VXBG0G9A</b> <b>HA1VXBG0G9A</b>
	01 - 26mm	Electrique	Différentiel	2,7	15/50	0.23	
	02 - 18mm	Electrique	Electrique	1,7	10	0.145	<b>HB2VXBG0G9A</b> <b>HA2VXBG0G9A</b>
	01 - 26mm	Electrique	Electrique	1,7	10	0.245	
<b>Distributeurs 5/3</b>							
	02 - 18mm	Electrique	Electrique	2,4	15/60	0.145	<b>HB5VXBG0G9A</b> <b>HA5VXBG0G9A</b>
	01 - 26mm	Centre fermé	Rappel au centre	2,4	15/50	0.245	
	02 - 18mm	Electrique	Electrique	2,4	15/60	0.145	<b>HB6VXBG0G9A</b> <b>HA6VXBG0G9A</b>
	01 - 26mm	Centre ouvert	Rappel au centre	2,4	15/50	0.245	
	02 - 18mm	Electrique	Electrique	2,4	15/60	0.145	<b>HB7VXBG0G9A</b> <b>HA7VXBG0G9A</b>
	01 - 26mm	Centre pression	Rappel au centre	2,4	15/50	0.245	



Distributeur pour service intensif. A commande électrique ou pneumatique. Fonctionnement du vide à 10 bar. Large choix de raccordement électrique.



- Tailles 1, 2, 3
- Service intensif, corps résistant à la corrosion
- Fonctionnement du vide à 10 bar
- Pression d'alimentation du pilote externe ou interne avec le même distributeur
- Raccordement DIN A, M12, M23s

### Caractéristiques d'utilisation

Pression d'utilisation	2,0 à 10 bar		
Température de fonctionnement	-15 à +50°C		
	<b>Taille 1</b>	<b>Taille 2</b>	<b>Taille 3</b>
Débit (Qmax.) :	34,5 l/s	69,0 l/s	130,8 l/s
Débit (Qn) :	20,8 l/s	42,0 l/s	83,7 l/s

**Distributeurs ISO à commande électrique, livrés avec électrovanne(s) CNOMO et bobine(s) 24 VCC**  
**Les connecteurs doivent être commandés séparément.** Voir page 197.

Symbole	Taille	Type de commande	Rappel	Press. de pilotage min. (bar) à 6 bar commande/rappel	Inversion temps (ms) à 6 bar commande/rappel	Masse kg	Référence
<b>Distributeurs 5/2</b>							
	1 - 43mm	Electrique	Ressort & Diff.	3,1/2,5	25/35	0.77	<b>H1EWXBBL49C</b>
	2 - 56mm	Electrique	Ressort & Diff.	3,1/2,1	40/70	1.19	<b>H2EWXBBL49C</b>
	3 - 71mm	Electrique	Ressort & Diff.	3,8/3,3	70/80	1.47	<b>H3EWXBBL49C</b>
	1 - 43mm	Electrique	Différentiel	1,7/1,9	25/45	0.77	<b>H11WXBBL49C</b>
	2 - 56mm	Electrique	Différentiel	2,4/1,7	35/80	1.19	<b>H21WXBBL49C</b>
	3 - 71mm	Electrique	Différentiel	3,5/2,4	55/85	1.47	<b>H31WXBBL49C</b>
	1 - 43mm	Electrique	Electrique	1,7	15	0.94	<b>H12WXBBL49C</b>
	2 - 56mm	Electrique	Electrique	1,7	20	1.36	<b>H22WXBBL49C</b>
	3 - 71mm	Electrique	Electrique	2,4	25	1.64	<b>H32WXBBL49C</b>
<b>Distributeurs 5/3</b>							
	1 - 43mm	Electrique	Electrique	2,4	15/60	0.94	<b>H15WXBBL49C</b>
	2 - 56mm	Centre fermé	Rappel au centre	3,5	30/75	1.36	<b>H25WXBBL49C</b>
	3 - 71mm			3,5	23/80	1.64	<b>H35WXBBL49C</b>
	1 - 43mm	Electrique	Electrique	2,4	15/60	0.94	<b>H16WXBBL49C</b>
	2 - 56mm	Centre ouvert	Rappel au centre	3,5	30/75	1.36	<b>H26WXBBL49C</b>
	3 - 71mm			3,5	23/80	1.64	<b>H36WXBBL49C</b>
	1 - 43mm	Electrique	Electrique	2,4	15/60	0.94	<b>H17WXBBL49C</b>
	2 - 56mm	Centre pression	Rappel au centre	3,5	30/75	1.36	<b>H27WXBBL49C</b>
	3 - 71mm			3,5	23/80	1.64	<b>H37WXBBL49C</b>

**Distributeurs ISO à commande électrique, pour électrovanne(s) CNOMO, livrés sans bobine(s)**  
**Les bobines et les connecteurs doivent être commandés séparément.** Voir pages 196 - 197.



Symbole	Taille	Type de commande	Rappel	Press. de pilotage min. (bar) à 6 bar commande/rappel	Inversion temps (ms) à 6 bar commande/rappel	Masse kg	Référence
<b>Distributeurs 5/2</b>							
	1 - 43mm	Electrique	Ressort & Diff.	3,1/2,5	25/35	0.65	<b>H1EWXBBNXXC</b> <b>H2EWXBBNXXC</b> <b>H3EWXBBNXXC</b>
	2 - 56mm	Electrique	Ressort & Diff.	3,1/2,1	40/70	1.07	
	3 - 71mm	Electrique	Ressort & Diff.	3,8/3,3	70/80	1.35	
	1 - 43mm	Electrique	Différentiel	1,7/1,9	25/45	0.65	<b>H11WXBBNXXC</b> <b>H21WXBBNXXC</b> <b>H31WXBBNXXC</b>
	2 - 56mm	Electrique	Différentiel	2,4/1,7	35/80	1.07	
	3 - 71mm	Electrique	Différentiel	3,5/2,4	55/85	1.35	
	1 - 43mm	Electrique	Electrique	1,7	15	0.7	<b>H12WXBBNXXC</b> <b>H22WXBBNXXC</b> <b>H32WXBBNXXC</b>
	2 - 56mm	Electrique	Electrique	1,7	20	1.12	
	3 - 71mm	Electrique	Electrique	2,4	25	1.4	
<b>Distributeurs 5/3</b>							
	1 - 43mm	Electrique	Electrique	2,4	15/60	0.7	<b>H15WXBBNXXC</b> <b>H25WXBBNXXC</b> <b>H35WXBBNXXC</b>
	2 - 56mm	Centre fermé	Rappel au centre	3,5	30/75	1.12	
	3 - 71mm			3,5	23/80	1.4	
	1 - 43mm	Electrique	Electrique	2,4	15/60	0.7	<b>H16WXBBNXXC</b> <b>H26WXBBNXXC</b> <b>H36WXBBNXXC</b>
	2 - 56mm	Centre ouvert	Rappel au centre	3,5	30/75	1.12	
	3 - 71mm			3,5	23/80	1.4	
	1 - 43mm	Electrique	Electrique	2,4	15/60	0.7	<b>H17WXBBNXXC</b> <b>H27WXBBNXXC</b> <b>H37WXBBNXXC</b>
	2 - 56mm	Centre pression	Rappel au centre	3,5	30/75	1.12	
	3 - 71mm			3,5	23/80	1.4	

**Distributeurs ISO à commande électrique, livrés avec électrovanne(s) et bobine(s) 24 VCC avec connectique centrale M12**

DEL et protection contre les surintensités

Symbole	Taille	Type de commande	Rappel	Press. de pilotage min. (bar) à 6 bar commande/rappel	Inversion temps (ms) à 6 bar commande/rappel	Masse kg	Référence
<b>Distributeurs 5/2</b>							
	1 - 43mm	Electrique	Ressort & Diff.	3,1/2,5	30/40	0.77	<b>H1EWXBG2B9000FC</b> <b>H2EWXBG2B9000FC</b> <b>H3EWXBG2B9000FC</b>
	2 - 56mm	Electrique	Ressort & Diff.	3,1/2,1	45/70	1.29	
	3 - 71mm	Electrique	Ressort & Diff.	3,8/3,3	75/80	1.57	
	1 - 43mm	Electrique	Différentiel	1,7/1,9	30/50	0.77	<b>H11WXBG2B9000FC</b> <b>H21WXBG2B9000FC</b> <b>H31WXBG2B9000FC</b>
	2 - 56mm	Electrique	Différentiel	2,4/1,7	40/80	1.29	
	3 - 71mm	Electrique	Différentiel	3,5/2,4	60/85	1.57	
	1 - 43mm	Electrique	Electrique	1,7	20	1.04	<b>H12WXBG2B9000FC</b> <b>H22WXBG2B9000FC</b> <b>H32WXBG2B9000FC</b>
	2 - 56mm	Electrique	Electrique	1,7	25	1.46	
	3 - 71mm	Electrique	Electrique	2,4	30	1.74	
<b>Distributeurs 5/3</b>							
	1 - 43mm	Electrique	Electrique	2,4	20/65	1.04	<b>H15WXBG2B9000FC</b> <b>H25WXBG2B9000FC</b> <b>H35WXBG2B9000FC</b>
	2 - 56mm	Centre fermé	Rappel au centre	3,5	35/80	1.46	
	3 - 71mm			3,5	40/85	1.74	
	1 - 43mm	Electrique	Electrique	2,4	20/65	1.04	<b>H16WXBG2B9000FC</b> <b>H26WXBG2B9000FC</b> <b>H36WXBG2B9000FC</b>
	2 - 56mm	Centre ouvert	Rappel au centre	3,5	35/80	1.46	
	3 - 71mm			3,5	40/85	1.74	
	1 - 43mm	Electrique	Electrique	2,4	20/65	1.04	<b>H17WXBG2B9000FC</b> <b>H27WXBG2B9000FC</b> <b>H37WXBG2B9000FC</b>
	2 - 56mm	Centre pression	Rappel au centre	3,5	35/80	1.46	
	3 - 71mm			3,5	40/85	1.74	

**Distributeurs ISO à commande pneumatique pilotage externe**

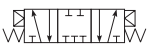
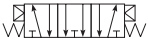
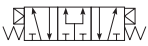
Symbole	Taille	Type de commande	Rappel	Press. de pilotage min. (bar) à 6 bar commande/rappel	Inversion temps (ms) à 6 bar commande/rappel	Masse kg	Référence
<b>Distributeurs 5/2</b>							
	1 - 43mm	Pneumatique	Ressort & Diff.	3,1/2,5	20/30	0.6	<b>H1FWX000XXC H2FWX000XXC H3FWX000XXC</b>
	2 - 56mm	Pneumatique	Ressort & Diff.	3,1/2,1	35/70	1.02	
	3 - 71mm	Pneumatique	Ressort & Diff.	3,8/3,3	65/75	1.3	
	1 - 43mm	Pneumatique	Différentiel	1,7/1,9	20/40	0.6	<b>H13WX000XXC H23WX000XXC H33WX000XXC</b>
	2 - 56mm	Pneumatique	Différentiel	2,4/1,7	30/80	1.02	
	3 - 71mm	Pneumatique	Différentiel	3,5/2,4	50/85	1.3	
	1 - 43mm	Pneumatique	Pneumatique	1,7	12	0.6	<b>H14WX000XXC H24WX000XXC H34WX000XXC</b>
	2 - 56mm	Pneumatique	Pneumatique	1,7	16	1.02	
	3 - 71mm	Pneumatique	Pneumatique	2,4	20	1.3	
<b>Distributeurs 5/3</b>							
	1 - 43mm	Pneumatique	Pneumatique	2,4	15/55	0.6	<b>H18WX000XXC H28WX000XXC H38WX000XXC</b>
	2 - 56mm	Centre fermé	Rappel au centre	3,5	20/70	1.12	
	3 - 71mm			3,5	30/80	1.3	
	1 - 43mm	Pneumatique	Pneumatique	2,4	15/55	0.6	<b>H19WX000XXC H29WX000XXC H39WX000XXC</b>
	2 - 56mm	Centre ouvert	Rappel au centre	3,5	20/70	1.02	
	3 - 71mm			3,5	30/80	1.3	
	1 - 43mm	Pneumatique	Pneumatique	2,4	15/55	0.6	<b>H10WX000XXC H20WX000XXC H30WX000XXC</b>
	2 - 56mm	Centre pression	Rappel au centre	3,5	20/70	1.02	
	3 - 71mm			3,5	30/80	1.3	

Distributeurs ISO à commande électrique pour bus de terrain(enfichable).

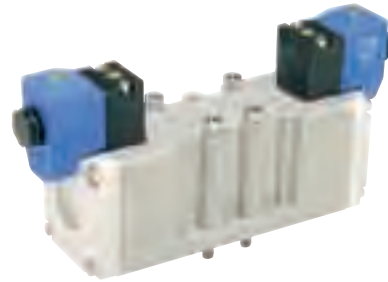

- Tailles 1, 2, 3
- Service intensif, corps résistant à la corrosion
- DEL et protection contre les surtensions
- Pression d'alimentation du pilote externe ou interne avec le même distributeur
- Nombreux raccordements :  
Sub-D 25, M23, bornier de raccordement
- Communication avec ISYSNET

### Caractéristiques d'utilisation





Pression d'utilisation	2,0 à 10 bar		
Température de fonctionnement	-15 à +50°C		
	<b>Taille 1</b>	<b>Taille 2</b>	<b>Taille 3</b>
Débit (Qmax.) :	34,5 l/s	69,0 l/s	130,8 l/s
Débit (Qn) :	20,8 l/s	42,0 l/s	83,7 l/s

### Distributeurs ISO enfichables à commande électrique 24 VCC

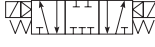

DEL et protection contre les surintensités

Symbole	Taille	Type de commande	Rappel	Press. de pilotage min. (bar) à 6 bar commande/rappel	Inversion temps (ms) à 6 bar commande/rappel	Masse kg	Référence
<b>Distributeurs 5/2</b>							
	1 - 43mm	Electrique	Ressort & Diff.	3,1/2,5	30/40	0.77	<b>H1EVXBG0B9C</b> <b>H2EVXBG0B9C</b> <b>H3EVXBG0B9C</b>
	2 - 56mm	Electrique	Ressort & Diff.	3,1/2,1	45/70	1.19	
	3 - 71mm	Electrique	Ressort & Diff.	3,8/3,3	75/80	1.47	
	1 - 43mm	Electrique	Différentiel	1,7/1,9	30/50	0.77	<b>H11VXBG0B9C</b> <b>H21VXBG0B9C</b> <b>H31VXBG0B9C</b>
	2 - 56mm	Electrique	Différentiel	2,4/1,7	40/80	1.19	
	3 - 71mm	Electrique	Différentiel	3,5/2,4	60/85	1.47	
	1 - 43mm	Electrique	Electrique	1,7	20	0.94	<b>H12VXBG0B9C</b> <b>H22VXBG0B9C</b> <b>H32VXBG0B9C</b>
	2 - 56mm	Electrique	Electrique	1,7	25	1.36	
	3 - 71mm	Electrique	Electrique	2,4	30	1.64	
<b>Distributeurs 5/3</b>							
	1 - 43mm	Electrique	Electrique	2,4	20/65	0.94	<b>H15VXBG0B9C</b> <b>H25VXBG0B9C</b> <b>H35VXBG0B9C</b>
	2 - 56mm	Centre fermé	Rappel au centre	3,5	35/80	1.36	
	3 - 71mm			3,5	40/85	1.64	
	1 - 43mm	Electrique	Electrique	2,4	20/65	0.94	<b>H16VXBG0B9C</b> <b>H26VXBG0B9C</b> <b>H36VXBG0B9C</b>
	2 - 56mm	Centre ouvert	Rappel au centre	3,5	35/80	1.36	
	3 - 71mm			3,5	40/85	1.64	
	1 - 43mm	Electrique	Electrique	2,4	20/65	0.94	<b>H17VXBG0B9C</b> <b>H27VXBG0B9C</b> <b>H37VXBG0B9C</b>
	2 - 56mm	Centre pression	Rappel au centre	3,5	35/80	1.36	
	3 - 71mm			3,5	40/85	1.64	

**Distributeurs ISO enfichables, livrés sans bobine(s)****Les bobines doivent être commandés séparément.** Voir page 194.

Symbole	Taille	Type de commande	Rappel	Press. de pilotage min. (bar) à 6 bar commande/rappel	Inversion temps (ms) à 6 bar commande/rappel	Masse kg	Référence
<b>Distributeurs 5/2</b>							
	1 - 43mm	Electrique	Ressort & Diff.	3,1/2,5	30/40	0.65	<b>H1EVXBGXXC</b> <b>H2EVXBGXXC</b> <b>H3EVXBGXXC</b>
	2 - 56mm	Electrique	Ressort & Diff.	3,1/2,1	45/70	1.07	
	3 - 71mm	Electrique	Ressort & Diff.	3,8/3,3	75/80	1.35	
	1 - 43mm	Electrique	Différentiel	1,7/1,9	30/50	0.65	<b>H11VXBGXXC</b> <b>H21VXBGXXC</b> <b>H31VXBGXXC</b>
	2 - 56mm	Electrique	Différentiel	2,4/1,7	40/80	1.07	
	3 - 71mm	Electrique	Différentiel	3,5/2,4	60/85	1.35	
	1 - 43mm	Electrique	Electrique	1,7	20	0.7	<b>H12VXBGXXC</b> <b>H22VXBGXXC</b> <b>H32VXBGXXC</b>
	2 - 56mm	Electrique	Electrique	1,7	25	1.12	
	3 - 71mm	Electrique	Electrique	2,4	30	1.4	
<b>Distributeurs 5/3</b>							
	1 - 43mm	Electrique	Electrique	2,4	20/65	0.7	<b>H15VXBGXXC</b> <b>H25VXBGXXC</b> <b>H35VXBGXXC</b>
	2 - 56mm	Centre fermé	Rappel au centre	3,5	35/80	1.12	
	3 - 71mm			3,5	40/85	1.4	
	1 - 43mm	Electrique	Electrique	2,4	20/65	0.7	<b>H16VXBGXXC</b> <b>H26VXBGXXC</b> <b>H36VXBGXXC</b>
	2 - 56mm	Centre ouvert	Rappel au centre	3,5	35/80	1.12	
	3 - 71mm			3,5	40/85	1.4	
	1 - 43mm	Electrique	Electrique	2,4	20/65	0.7	<b>H17VXBGXXC</b> <b>H27VXBGXXC</b> <b>H37VXBGXXC</b>
	2 - 56mm	Centre pression	Rappel au centre	3,5	35/80	1.12	
	3 - 71mm			3,5	40/85	1.4	

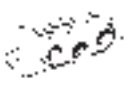







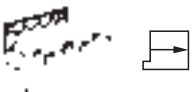
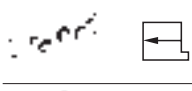

## Embases ISO à raccordement latéral

Désignation	Orifice	Masse	Référence BSPP "G"	Référence NPT
 <b>Embase unitaire</b> Embase avec orifices latéraux Taille 02 Taille 01	G1/8	0,07	<b>PL02-01-70</b>	<b>PL02-01-80</b>
	G1/4	0,12	<b>PL01-02-70</b>	<b>PL01-02-80</b>
 <b>Embase Pour deux distributeurs avec orifices latéraux</b> Pour distributeurs avec électrovanne intégrée Taille 02 Taille 01  <b>Embase Pour deux distributeurs</b> Pour distributeurs à commande pneumatique Taille 01  <b>Kit flasques – pour embase Pour deux distributeurs avec orifices latéraux</b> Taille 02 Taille 01 * A utiliser avec PJLP02 ** A utiliser avec PJLP01 ou PJL01 Joints et visserie inclus	G1/4	0,14	<b>PJLP02-201-70</b>	<b>PJLP02-201-80</b>
	G3/8	0,7	<b>PJLP01-202-70</b>	<b>PJLP01-202-80</b>
	G1/4	0,73	<b>PJL01-202-70</b>	<b>PJL01-202-80</b>
	G1/8	0,15	<b>PEJ02-02-70</b>	<b>PEJ02-02-80*</b>
	G1/4	0,52	<b>PEJ01-03-70</b>	<b>PEJ01-03-80**</b>

## Accessoires

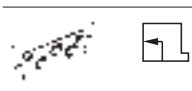
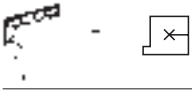
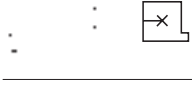
Désignation	Masse	Référence
 <b>Plaque d'obturation</b> Taille 02 Taille 01	0,04	<b>DX02BLK</b>
	0,05	<b>DX01BLK</b>
<b>Bouchons d'isolation (pour embases PJL)</b> Taille 02 Taille 01	0,01	<b>D02BD0</b>
	0,02	<b>D01BD0</b>
<b>Vis, rondelles et écrous</b> Taille 02 Taille 01		<b>DX02M2MB</b>
		<b>DX01M2MB</b>

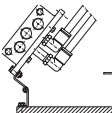

Désignation	Masse (kg)	Référence (02, 18 mm)	Masse (kg)	Référence (01, 26 mm)
 <p><b>Embasse associable</b> Y compris joints, vis et bouchons. Les orifices 2, 4 et 14 sont à raccordement inférieur. Monter les bouchons selon les besoins, afin d'assurer une alimentation commune de l'admission et des échappements.</p>	0,20	<b>P2V-AM511NB</b>	0,40	<b>P2V-BM512NB</b>
<p>Comme ci-dessus, mais avec les bouchons montés de manière à permettre l'utilisation de distributeurs avec alimentation interne des électrovannes.</p>	0,20	<b>P2V-AM511PB</b>	0,40	<b>P2V-BM512PB</b>
 <p><b>Plaque transfert</b> Y compris joints et visserie. Pour le montage des embases multiples P2V-AM511NB/PB avec les embases multiples P2V-BM512NB/PB.</p>	0,33	<b>P2V-AM500BE</b>	0,33	<b>P2V-AM500BE</b>
 <p><b>Bloc de connexion</b> G latéral, y compris joints et visserie. Pour raccordement latéral.</p>	0,18	<b>P2V-AM512GS</b>	0,21	<b>P2V-BM513GS</b>
 <p><b>Bloc de connexion</b> H latéral, y compris joints et visserie. Pour raccordement latéral.</p>	0,18	<b>P2V-AM512HS</b>	0,21	<b>P2V-BM513HS</b>
 <p><b>Bloc de connexion</b> G latéral, y compris joints et visserie. Pour raccordement supérieur.</p>	0,18	<b>P2V-AM512GT</b>	0,21	<b>P2V-BM513GT</b>
 <p><b>Bloc de connexion</b> H latéral, y compris joints et visserie. Pour raccordement supérieur.</p>	0,18	<b>P2V-AM512HT</b>	0,21	<b>P2V-BM513HT</b>
 <p><b>Bloc de connexion</b> G latéral, y compris joints et visserie. Pour raccordement inférieur.</p>	0,18	<b>P2V-AM512GB</b>	0,22	<b>P2V-BM513GB</b>
 <p><b>Bloc de connexion</b> H latéral. Pour raccordement inférieur.</p>	0,18	<b>P2V-AM512HB</b>	0,22	<b>P2V-BM513HB</b>
 <p><b>Flasque</b> G latéral, y compris joints et visserie.</p>	0,19	<b>P2V-AM500G0</b>	0,24	<b>P2V-BM500G0</b>
 <p><b>Flasque</b> H latéral, y compris joints et visserie.</p>	0,19	<b>P2V-AM500H0</b>	0,24	<b>P2V-BM500H0</b>
 <p><b>Bouchons</b> Pour utilisation avec 2 pressions d'alimentation différentes.</p>	0,004	<b>P2V-AK0P</b>	0,01	<b>P2V-BK0P</b>
 <p><b>Jeu de fixation en équerre</b> Pour l'assemblage des embases multiples de manière que l'angle de raccordement puisse s'adapter à la partie inférieure. Les pièces sont conçues pour que l'ensemble puisse être monté en angle et simplifier le raccordement des raccords. Le jeu se compose de quatre fixations et de toute la visserie nécessaire.</p>	0,14	<b>P2V-AK0M</b>	0,14	<b>P2V-AK0M</b>
 <p><b>Joint d'étanchéité torique</b> Pour l'étanchéité inférieure de l'ilot t constitué. Diamètre 3,53 mm, fourni en longueur de 5 m.</p>	0,07	<b>9304331543</b>	0,07	<b>9304331543</b>

## Embases ISO à raccordement latéral

Désignation	Orifice	Référence	
			
	<b>Embase pour deux distributeurs et bornier intégré (câblage non collectif)</b> Taille 01 - 26 mm	G1/4	<b>PS551154CP</b>
	<b>Embase pour deux distributeurs monostables (une adresse)</b> Taille 02 - 18 mm Taille 01 - 26 mm	G1/8 G1/4	<b>PS561152JP</b> <b>PS551154JP</b>
	<b>Embase pour deux distributeurs 5/2 bistables ou 5/3 (2 adresses)</b> Taille 02 - 18 mm Taille 01 - 26 mm	G1/8 G1/4	<b>PS561152MP</b> <b>PS551154MP</b>
	<b>Embase d'extension pour deux distributeurs monostables (1 adresse) *</b> Taille 02 - 18 mm Taille 01 - 26 mm	G1/8 G1/4	<b>PS561152NP</b> <b>PS551154NP</b>
	<b>Embase d'extension pour deux distributeurs bistables (2 adresses) *</b> Taille 02 - 18 mm Taille 01 - 26 mm	G1/8 G1/4	<b>PS561152PP</b> <b>PS551154PP</b>

\* Utiliser uniquement une embase par îlot pour plus de 24 électrovannes.

## Embases ISO à raccordement latéral et inférieur

Désignation	Orifice	Référence	
			
	<b>Embase pour deux distributeurs et bornier intégré (câblage non collectif)</b> Taille 01 - 26 mm	G1/4	<b>PS551164CP</b>
	<b>Embase pour deux distributeurs monostables (une adresse)</b> Taille 02 - 18 mm Taille 01 - 26 mm	G1/8 G1/4	<b>PS561162JP</b> <b>PS551164JP</b>
	<b>Embase pour deux distributeurs 5/2 ou 5/3 bistables (2 adresses)</b> Taille 02 - 18 mm Taille 01 - 26 mm	G1/8 G1/4	<b>PS561162MP</b> <b>PS551164MP</b>
	<b>Embase d'extension pour deux distributeurs monostables (1 adresse) *</b> Taille 02 - 18 mm Taille 01 - 26 mm	G1/8 G1/4	<b>PS561162NP</b> <b>PS551164NP</b>
	<b>Embase d'extension pour deux deux distributeurs bistables (2 adresses) *</b> Taille 02 - 18 mm Taille 01 - 26 mm	G1/8 G1/4	<b>PS561162PP</b> <b>PS551164PP</b>



\* Utiliser uniquement une embase par îlot pour plus de 24 électrovannes.

## Accessoires

Désignation	Référence	
		
	<b>Plaque d'obturation</b> Taille 02 - 18 mm Taille 01 - 26 mm	<b>PS5634P</b> <b>PS5534P</b>
	<b>Joint entre embases, tailles 02 et 01</b> Joint standard Joint 1 obturé Joint 1 2 3 obturés	<b>PS561AP</b> <b>PS561BP</b> <b>PS561CP</b>

 Produit tenu en stock

## Kit flasques pour un câblage centralisé

Désignation	Référence
 <p><b>Modules d'extrémité gauche &amp; droit avec orifice alimentation &amp; échappement, orifice pilotage et câblage non collectif (uniquement pour PS551154CP, page 36)</b> Taille 01</p>	<b>PS5631011P</b>
 <p><b>Modules d'extrémité gauche &amp; droit avec orifice alimentation &amp; échappement, orifice pilotage et connecteur Sub D25</b> Tailles 02 / 01</p>	<b>PS5620L21P</b>
<p><b>Modules d'extrémité gauche &amp; droit avec orifice alimentation &amp; échappement, orifice pilotage et connecteur Brad Harrison 19 broches</b> Tailles 02 / 01</p>	<b>PS5620L31P</b>
<p><b>Modules d'extrémité gauche &amp; droit avec orifice alimentation &amp; échappement, orifice pilotage et connecteur M23 12 broches</b> Tailles 02 / 01</p>	<b>PS5620L41P</b>
<p><b>Modules d'extrémité gauche &amp; droit avec orifice alimentation &amp; échappement, orifice pilotage et bornier 16 points</b> Tailles 02 / 01</p>	<b>PS5620L51P</b>
<p><b>Modules d'extrémité gauche &amp; droit avec orifice alimentation &amp; échappement, orifice pilotage et ISYSNET (Module de 32 sorties fourni)</b> Tailles 02 / 01</p>	<b>PS5620L61P</b>

Orifices :  
 Pression G3/8; échappement G1/4; auxiliaires G1/8.

## Accessoires

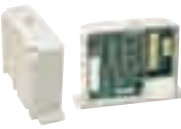
Désignation	Référence
 <p><b>Module de 32 sorties fourni en pièce de rechange</b></p>	<b>PSSV32A</b>
<p><b>Câble de 24 sorties</b> Tailles 02 / 01</p>	<b>PS5624P</b>
<p><b>Câble de 32 sorties</b> Tailles 02 / 01</p>	<b>PS5632P</b>
<p><b>Câble 25 broches femelle Sub D25 câble 3 m</b></p>	<b>P8LMH25M3A</b>

 Produit tenu en stock

## Embases VDMA à raccordement latéral

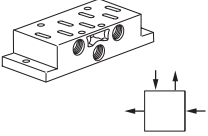
Désignation	Taille	Orifice	Masse	Référence
 <b>Embase VDMA</b> Orifice latéral Orifice latéral Orifice latéral	1 - 43 mm	G1/4	0,16	<b>P2N-VS512SD</b>
	2 - 56 mm	G3/8	0,28	<b>P2N-WS513SD</b>
	3 - 71 mm	G1/2	0,35	<b>P2N-YS514SD</b>

## Embases VDMA à raccordement inférieur

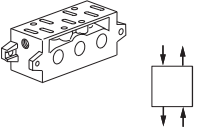
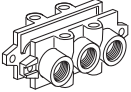
Désignation	Taille	Orifice	Masse	Référence
 <b>VDMA Forme C</b> Orifice inférieur Orifice inférieur Orifice inférieur	1 - 43 mm	G1/4	0,24	<b>P2N-VM512MB</b>
	2 - 56 mm	G3/8	0,36	<b>P2N-WM513MB</b>
	3 - 71 mm	G1/2	0,70	<b>P2N-YM514MB</b>
<b>VDMA Plaque transfert</b> Taille 1 à Taille 3 <b>Le kit comprend :</b> la plaque transfert uniquement	1 à 3	G1/4		<b>P2N-VM500AK</b>
 <b>VDMA Forme D</b> Jeu d'extrémités Jeu d'extrémités Jeu d'extrémités	1 - 43 mm	G3/8	0,21	<b>P2N-VM513E</b>
	2 - 56 mm	G1/2	0,36	<b>P2N-WM514E</b>
	3 - 71 mm	G1	0,68	<b>P2N-YM518E</b>
<b>VDMA Isolation</b> Kit bouchon d'isolation Kit bouchon d'isolation Kit bouchon d'isolation <b>Le kit comprend :</b> 1 bouchon d'isolation	1 - 43 mm 2 - 56 mm 3 - 71 mm			<b>P2N-VK0P</b> <b>P2N-WK0P</b> <b>P2N-YK0P</b>

## Accessoires

Désignation	Taille	Orifice	Masse	Référence
 <b>Plaque d'obturation</b> Le kit comprend : 1 plaque d'obturation, 1 joint d'étanchéité, vis de montage	1 - 43 mm 2 - 56 mm 3 - 71 mm	G1/4 G3/8 G1/2	0,10 0,15 0,20	<b>P2N-AA5B</b> <b>P2N-BA5B</b> <b>P2N-CA5B</b>

 Produit tenu en stock







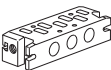

## Embases ISO à raccordement latéral

Désignation	Taille	Orifice	Masse	Référence BSP	Référence NPT
	<b>Embasse individuelle avec orifices latéraux</b>				
	1 - 43 mm	G1/4	0,16	<b>PL1-1/4-70</b>	<b>PL1-1/4-80</b>
	1 - 43 mm	G3/8	0,16	<b>PL1-3/8-70</b>	
	2 - 56 mm	G3/8	0,28	<b>PL2-3/8-70</b>	<b>PL2-3/8-80</b>
	2 - 56 mm	G1/2		<b>P2N-HS514SS</b>	
	3 - 71 mm	G1/2		<b>PL3-1/2-70</b>	<b>PL3-1/2-80</b>
	3 - 71 mm	G3/4		<b>P2N-JS516SD</b>	

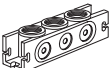
## Embases ISO à raccordement inférieur

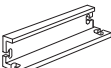

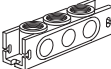

Désignation	Taille	Orifice	Masse	Référence BSP	Référence NPT
	<b>Embasse unitaire avec orifices latéraux</b>				
	1 - 43 mm	G1/4	0,37	<b>PD1-1/4-70</b>	<b>PD1-1/4-80</b>
	2 - 56 mm	G3/8	0,59	<b>PD2-3/8-70</b>	<b>PD2-3/8-80</b>
	3 - 71 mm	G1/2	0,59	<b>PD3-1/2-70</b>	

## Embases ISO à raccordement inférieur taille 1 (extra plate)

Désignation	Taille	Orifice	Masse	Référence
 	1 - 43 mm	G1/4	0,2	<b>P2N-AM512MB</b>
 	1 - 43 mm	G3/8	0,15	<b>P2N-AM513GT</b>
 	1 - 43 mm	no	0,06	<b>P2N-AM500J</b>
 	1 - 43 mm	G3/8	0,14	<b>P2N-AM513BT</b>
	1 - 43 mm		0,07	<b>P2N-AK0P</b>

Pour utilisation avec 2 pressions d'alimentation différentes.

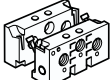
## Embases ISO à raccordement latéral tailles 1 & 2

Désignation	Taille	Orifice	Masse	Référence
 	<b>Embasse associable</b>			
	1 - 43 mm	G1/4	0,24	<b>P2N-EM512MD</b>
	2 - 56 mm	G3/8	0,21	<b>P2N-FM513MD</b>
 	<b>Jeu d'extrémités</b>			
	1 - 43 mm	G3/8	0,36	<b>P2N-EM513ES</b>
	2 - 56 mm	G1/2	0,29	<b>P2N-FM514ES</b>

 Produit tenu en stock

## Embase à raccordement latéral

Désignation	Taille	Orifice	Référence
	1 - 43 mm	G3/8	<b>PS401156CCP</b>
	2 - 56 mm	G1/2	<b>PS411158CCP</b>
	3 - 71 mm	G3/4	<b>PS421150CCP</b>
<b>Embase avec une adresse (électrovanne unitaire)</b>	1 - 43 mm	G3/8	<b>PS401156JCP</b>
<b>Embase avec 2 adresses (2 électrovannes)</b>	1 - 43 mm	G3/8	<b>PS401156MCP</b>

## Accessoires

Désignation	Taille	Orifice	Référence
	1 - 43 mm	G3/8	<b>PS4034CP</b>
	2 - 56 mm	G1/2	<b>PS4134CP</b>
	3 - 71 mm	G3/4	<b>PS4234CP</b>
<b>Bouchons d'isolation</b>	1 - 43 mm	G3/8	<b>PS4032CP</b>
	2 - 56 mm	G1/2	<b>PS4132CP</b>
	3 - 71 mm	G3/4	<b>PS4232CP</b>
<b>Joint entre embase</b> Pour utilisation avec 2 pressions d'alimentation différentes.	1 - 43 mm	G3/8	<b>PS4013P</b>



## Bobines pour distributeur ISYS enfichable tailles 1,2 et 3 (ISO5599-2)

Désignation	Norme	Référence
	12 V CC	5599-2 <b>PS404145P</b>
	24 V CC	5599-2 <b>PS4041B9P</b>
	24 V CA	5599-2 <b>PS404142P</b>
	120 V CA	5599-2 <b>PS404123P</b>
	240 V CA	5599-2 <b>PS404157P</b>

 Produit tenu en stock



## Kit flasques pour un câblage centralisé

Désignation	Orifice	Référence
 <p><b>Modules d'extrémité gauche &amp; droit avec orifice alimentation &amp; échappement, orifice pilotage et câblage non collectif</b> Taille 1 Taille 2 Taille 3</p>	G1/2	<b>PS4031011CP</b>
	G3/4	<b>PS4131011CP</b>
	G3/4	<b>PS4231011CP</b>
 <p><b>Modules d'extrémité gauche &amp; droit avec orifice alimentation &amp; échappement, orifice pilotage et connecteur Sub D25</b> Taille 1</p> <p><b>Modules d'extrémité gauche &amp; droit avec orifice alimentation &amp; échappement, orifice pilotage et connecteur Brad Harrison 19 broches</b> Taille 1</p> <p><b>Modules d'extrémité gauche &amp; droit avec orifice alimentation &amp; échappement, orifice pilotage et connecteur M23 12 broches</b> Taille 1</p> <p><b>Modules d'extrémité gauche &amp; droit avec orifice alimentation &amp; échappement, orifice pilotage et ISYSNET</b> Taille 1</p>	G1/2	<b>PS4020L21CP</b>
	G1/2	<b>PS4020L31CP</b>
	G1/2	<b>PS4020L41CP</b>
	G3/8	<b>PS4020L61CP</b>

## Accessoires

Désignation	Référence
 <p><b>Module de 32 sorties en pièce de rechange</b></p> <p><b>Câble 24 sorties</b></p> <p><b>Câble 25 broches femelle Sub D25 câble 3 m</b></p> <p><b>Joint sous EV CNOMO tailles 1, 2 et 3</b></p> <p><b>Joint entre embase et distributeur taille 1</b></p> <p><b>Joint entre embase et distributeur taille 2</b></p> <p><b>Joint entre embase et distributeur taille 3</b></p>	<b>PSSV32A</b>
	<b>PS4024P</b>
	<b>P8LMH25M3A</b>
	<b>PS4007P</b>
	<b>PS4005CP</b>
	<b>PS4105CP</b>
	<b>PS4205CP</b>

 Produit tenu en stock

## Bobines avec connecteur DIN A ou industriel

Tension	Réf. de commande Din A Standard	Masse (kg)	Réf. de commande DIN A Transport	Masse (kg)	Réf. de commande Standard industriel	Masse (kg)
Courant continu	30x30		30x30		22x30	
12V DC	<b>P2FCA445</b>	0,105	<b>P2FCA447</b>	0,105	<b>P2FCB445</b>	0,093
24V DC	<b>P2FCA449</b>	0,105	<b>P2FCA448</b>	0,105	<b>P2FCB449</b>	0,093
48V DC	<b>P2FCA453*</b>	0,105	<b>P2FCA474</b>	0,105	<b>P2FCB451</b>	0,093
72V DC			<b>P2FCA470</b>	0,105		
96V DC			<b>P2FCA471</b>	0,105		
110V DC			<b>P2FCA472</b>	0,105		
Courant alternatif						
12V 50/60Hz	<b>P2FCA440</b>	0,105			<b>P2FCB440</b>	0,093
24V 50/60Hz	<b>P2FCA442</b>	0,105			<b>P2FCB442</b>	0,093
48V 50/60Hz	<b>P2FCA469#</b>	0,105				
110V 50Hz, 120V 60Hz	<b>P2FCA453</b>	0,105			<b>P2FCB453</b>	0,093
230V 50Hz, 230V 60Hz	<b>P2FCA457</b>	0,105			<b>P2FCB457</b>	0,093

\* Le P2FCA453 est compatible avec 110 V CA et 48 V CC

# Le P2FCA469 est 24 V CC 6,8W ou 48 V 50 Hz 9,9 VA

## Bobines avec connecteur M12

Tension	Référence 30 x 30	Masse (kg)	Référence 22 x 30	Masse (kg)
Courant continu				
24V DC	<b>P2FC6419</b>	0.065	<b>P2FC7419</b>	0.065

## Ecrous

Les distributeurs avec un échappement canalisé sont équipés d'un écrou moleté en plastique.

Référence
<b>P2FNP</b>

Les distributeurs avec échappement à l'air libre sont équipés d'un écrou diffuseur en plastique.

Référence
<b>P2FND</b>

## Sous ensembles opérateurs

### Pour distributeurs ISO-Interface CNOMO

Description	Référence Sans com. manuelle	Masse (kg)	Référence A impulsion com. manuelle	Masse (kg)	Référence Indexable com. manuelle	Masse (kg)
Service standard	<b>P2FP23N4A</b>	0,065	<b>P2FP23N4B</b>	0,065	<b>P2FP23N4C</b>	0,065
Métal transport	<b>P2FP43M4A</b>	0,1				



### N.B.

Les opérateurs sont fournis avec des vis de montage et des joints toriques.

**Les bobines et les connecteurs doivent être commandés séparément.**

# Connecteurs

## Connecteurs EN175301-803

	Désignation	Référence 15 mm Forme C/ISO15217	Référence 22 mm Forme B industriel	Référence 30 mm Forme A/ISO4400
<p>Avec large vis pour montage sans outil dans des positions exigües ou reculées</p> 	Standard IP65	<b>P8C-C</b>		
	24 V CC DEL et indice de protection IP65	<b>P8C-C26C</b>		
	110 V CA DEL et indice de protection IP65	<b>P8C-C21E</b>		
<p>Avec vis standard</p> 	IP65 standard sans câble volant	<b>P8C-D</b>	<b>3EV10V10</b>	<b>3EV290V10</b>
	24 V CA/CC Avec DEL et protection	<b>P8C-D26C</b>	<b>3EV10V20-24</b>	<b>3EV290V20-24</b>
	110 V CA Avec DEL et protection	<b>P8C-D21E</b>	<b>3EV10V20-110</b>	<b>3EV290V20-110</b>
	230 V CA Avec DEL et protection		<b>3EV10V20-230</b>	<b>3EV290V20-230</b>
<p>Avec câble</p> 	Standard avec câble de 2 m IP65	<b>P8L-C2</b>		
	Standard avec câble de 5 m IP65	<b>P8L-C5</b>		
	24 V CA/CC, câble de 2 m DEL et indice de protection IP65	<b>P8L-C226C</b>		
	24 V CA/CC, câble de 5 m DEL et indice de protection IP65	<b>P8L-C526C</b>	<b>3EV10V20-24L5</b>	<b>3EV290V20-24L5</b>
	24 V CA/CC, câble de 10 m DEL et indice de protection IP65	<b>P8L-CA26C</b>		
	110 V CA/CC, câble de 2 m DEL et indice de protection IP65	<b>P8L-C221E</b>		
	110 V CA/CC, câble de 5 m DEL et indice de protection IP65	<b>P8L-C521E</b>	<b>3EV10V20-110L5</b>	<b>3EV290V20-110L5</b>
	230 V CA, câble de 5 m DEL et indice de protection IP65		<b>3EV10V20-230L5</b>	<b>3EV290V20-230L5</b>

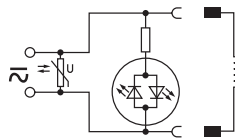
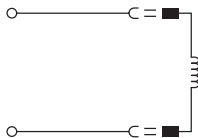

<b>P8C-C</b>
<b>P8C-D</b>
<b>P8L-C2</b>
<b>P8L-C5</b>
<b>3EV10V10</b>
<b>3EV290V10</b>

<b>P8C-D26C</b>	<b>P8L-C226C</b>
<b>P8C-D21E</b>	<b>P8L-C526C</b>
<b>P8C-C26C</b>	<b>P8L-CA26C</b>
<b>P8C-C21E</b>	<b>P8L-C221E</b>
	<b>P8L-C521E</b>
<b>3EV10V20-24</b>	<b>3EV10V20-24L5</b>
<b>3EV10V20-110</b>	<b>3EV10V20-110L5</b>
<b>3EV10V20-230</b>	<b>3EV10V20-230L5</b>

# Bus de terrain ISYSNET

## Bus de terrain ISYSNET

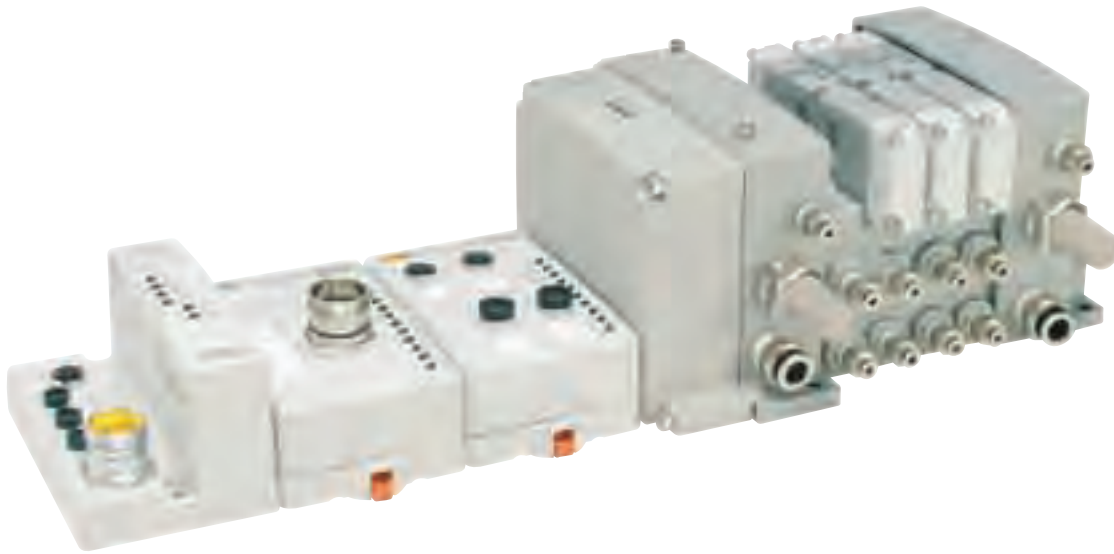

### Solution intégrée

- Communication par bus de terrain pour tous les distributeurs ISO.
- Le bus d'Entrées/Sorties utilise la technologie COS pour optimiser la performance.
- Certifications UL, C-UL et CE (selon indication).

### Modularité

- Remplacement de module aisé avec mécanisme de verrouillage éliminant le besoin de visserie.
- Le remplacement automatique d'unités autorise les fournisseurs OEM d'ajouter des modules E/S sans modifier le logiciel de commande.
- Mise à la terre sur panneau intégré.
- Codage électronique et mécanique empêchant le raccordement erroné des modules E/S.

### Modules E/S

- Acceptent les signaux de capteurs, détecteurs photoélectriques et autres périphériques d'entrée.
- Fournissent des signaux pour la commande à distance des électrovannes et autres périphériques d'entrée.
- Choix de modules E/S numériques, analogiques.
- Large sélection de modèles à codage par couleur spécifique, avec connecteurs de 8 mm, 12 mm ou M23.
- Diagnostic intégré pour la détection de discontinuité, de circuit ouvert et de court-circuit, avec retour électronique.

### Modules de communication

- Module de communication prenant en charge un maximum de 63 modules E/S et jusqu'à 264 entrées et 264 sorties.

ControlNet™

DeviceNet™

EtherNet/IP™

PROFIBUS®  
PROCESS FIELD BUS  
BUS

# Bus de terrain ISYSNET

## Bus de terrain ISYSNET

### Solution centralisée

- Communication par bus de terrain pour tous les distributeurs ISO.
- Certifications UL, C-UL et CE (selon indication).

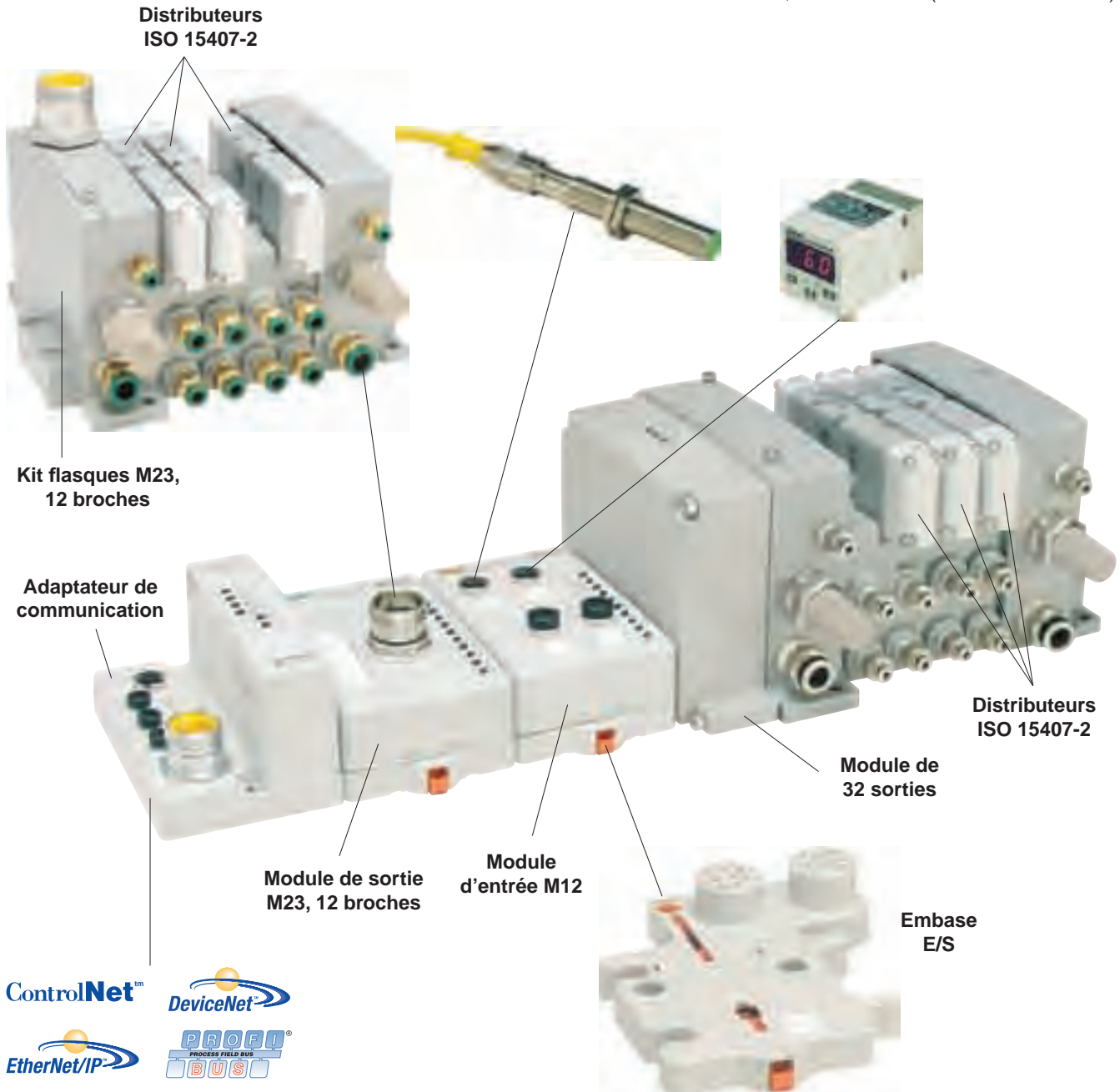

### Configuration E/S

- Système centralisé Isysnet
- Raccords pneumatiques et E/S rapprochés les unes des autres
- Densité E/S par module = 8

# Bus de terrain ISYSNET

## Modules de communication



PSSCENA



PSSCCNA

†§ DeviceNet™ (M18 ou M12)	<b>PSSCDM18PA</b> (M18) ou <b>PSSCDM12A</b> (M12)	10 à 28,8 VCC
†§ ControlNet™	<b>PSSCCNA</b>	10 à 28,8 VCC
†§ Ethernet I/P™	<b>PSSCENA</b>	10 à 28,8 VCC
†§ Profibus-DP®	<b>PSSCPBA</b>	10 à 28,8 VCC

\* Certifié IP67

† Se reporter aux documents suivants pour les instructions de montage.  
DeviceNet - E101P, PSS-UM001A; ControlNet - E103P  
Ethernet I/P - E104P; Profibus-DP - E102P

§ Exige un PSST8M23A ou PSSV32A sur tous les ensembles.  
PSSV32A inclus dans les ensembles assemblés en usine et dans les kits de flasque Isysnet.

Les fichiers EDS et GSD sont disponibles à l'adresse  
[www.parker.com/pneu/isysnet](http://www.parker.com/pneu/isysnet)

## Modules E/S



PSST8M12A



PSST8M23A



PSSNACM12A



PSST8M12A



PSSN8M8A

† 8 entrées numériques M12 sur 4 connecteurs M12 pour capteurs PNP	<b>PSSN8M12A</b>	10 à 28,8 VCC
† 8 entrées numériques M12 sur 4 connecteurs M12 pour capteurs NPN	<b>PSSP8M12A</b>	10 à 28,8 VCC
† 8 entrées numériques M8 pour capteurs PNP	<b>PSSN8M8A</b>	10 à 28,8 VCC
† 8 entrées numériques M8 pour capteurs NPN	<b>PSSP8M8A</b>	10 à 28,8 VCC
+ 8 sorties numériques M12 (PNP Ascendant)	<b>PSST8M12A</b>	10 à 28,8 VCC
+ 8 sorties numériques M8 (PNP Ascendant)	<b>PSST8M8A</b>	10 à 28,8 VCC
§ 4 sorties numériques, relais haute puissance M12 (PNP Ascendant) (2 Amp.)	<b>PSSTR4M12A</b>	24VCC
+§ 8 sorties numériques M23 (PNP Ascendant)	<b>PSST8M23A</b>	10 à 28,8 VCC
† 2 entrées analogiques Tension (M12)	<b>PSSNAVM12A</b>	0 à 10 V ± 10 V
† 2 entrées analogiques Courant (M12)	<b>PSSNACM12A</b>	4 à 20 mA ou 0 à 20 mA
** 2 sorties analogiques Tension (M12)	<b>PSSTAVM12A</b>	0 à 10 V ± 10 V
** 2 sorties analogiques Courant (M12)	<b>PSSTACM12A</b>	4 à 20 mA ou 0 à 20 mA

\* Certifié IP67

Se reporter aux documents suivants pour les instructions de montage.

† E106P    § E109P    \*\* E111P

+ E107P    \*\* E111P

#Peut être utilisé avec PSSTERM.

Voir [www.parker.com/pneu/isysnet](http://www.parker.com/pneu/isysnet)



# Bus de terrain ISYSNET

## Modules de pilotage de l'îlot

Module 32 sorties – Tailles 02, 01, 1, 2 et 3	<b>PSSV32A*</b> †
Câble 24 sorties – Tailles 02, 01	<b>PS5624P</b> †
Câble d'extension 25 - 32 sorties – Tailles 02, 01	<b>PS5632P</b> †
Câble 24 sorties – Tailles 1, 2 et 3	<b>PS4024P</b> †

\* Se reporter au document E100P pour les instructions de montage.  
Voir [www.parker.com/pneu/isysnet](http://www.parker.com/pneu/isysnet)

† Les ensembles Add-A-Folds Isysnet et le kit de flasque incluent un module pilote (PSSV32A) et un câble.

Les modules de sortie HB / HA 24 exigent un PS5624P.

Les modules de sortie HB / HA 32 exigent un PS5624P + PS5632P.

Les modules H1, H2, H3 exigent un PS4024P, autorisant 21 sorties.

Inclus dans les kits : **PS5620L61P**  
**PS4020L61CP**



**PSSV32A**

## Modules de terminaison

Module de terminaison	<b>PSSTERM</b>
-----------------------	----------------

Utilisé comme dernier module de terminaison sur une plateforme autonome Isysnet.

Un PSST8M23A devra être implanté sur la plateforme Isysnet.



**PSSTERM**

## Module d'extension de puissance

Module de puissance 24 VDC	<b>PSSSE24A</b>	24 VCC
----------------------------	-----------------	--------

Un module d'extension de puissance devra être utilisé sur tous les 12 modules sur la plateforme Isysnet. Voir [www.parker.com/pneu/isysnet](http://www.parker.com/pneu/isysnet)

Document de référence E105P et PSS-SG001 pour les instructions de configuration. Voir [www.parker.com/pneu/isysnet](http://www.parker.com/pneu/isysnet)



**PSSSE24A**

## Câble d'extension de puissance

Câble 1 mètre*	<b>PSSEXT1</b>	24 VCC
Câble 3 mètres*	<b>PSSEXT3</b>	24 VCC

\* A utiliser avec un module d'extension de puissance PSSSE24A.

Certifié IP67

Document de référence E117P pour les instructions de configuration.  
Voir [www.parker.com/pneu/isysnet](http://www.parker.com/pneu/isysnet)



**PSSEXT1**



## Distributeurs Isomax - Encombrements (mm) Avec électrovannes 15 mm

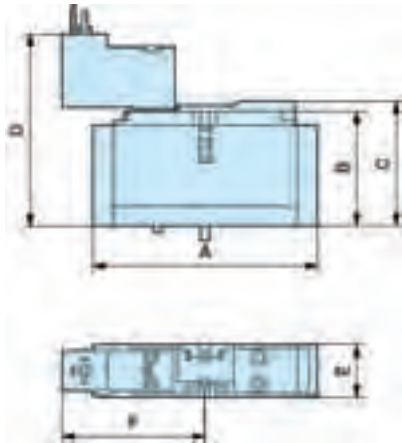

A commande  
pneumatique



Avec électrovannes CNOMO

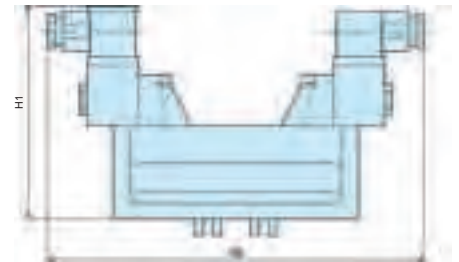

	A	B	C	D	E	F
<b>Isomax 02</b>	80	41	44,5	67,8	18	51,2
<b>Isomax 01</b>	100	42	45,5	68,8	26	51,2

	G	G1	G2	G3	H	H1	I	L
<b>Taille 1</b>	120	164	202,5	160	47	119	42	5
<b>Taille 2</b>	140	179,5	218	175,5	58,5	130	54	5
<b>Taille 3</b>	170	198	235,5	194	71	142,5	68	5

## Embases unitaires avec orifices latéraux



Taille	A	B	C	D	E	F	G	H	I	J	K	L	M	N	P	Q	R	S	T	
<b>PL02-01-70</b>	02	80	70	16	G1/8	52	8	27	19	5,5	40	17	G1/8	M5	8	8	8	22	13	6
<b>P2V-BS512SS</b>	01	92	80	21,2	G1/8	68	6,5	42	27	5,5	55	22	G1/8	M5	6	11	17	28	14	21

## Embases associables pour deux distributeurs à raccordement latéral

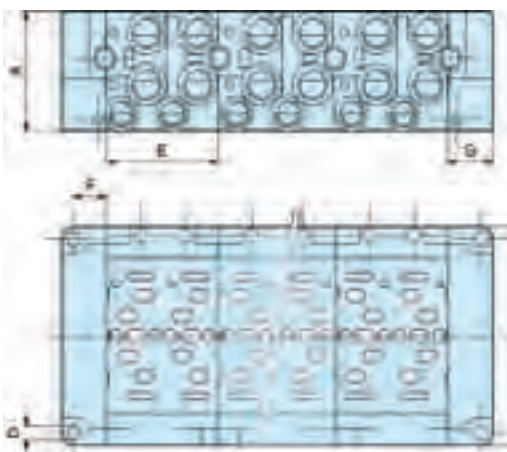

	Taille	A	B	C	D	E	F	G	H
<b>PJLP02-201-70</b>	02	38,5	80	12	Ø 4,2	38	14	18	72
<b>PJLP01-201-70</b> <b>PJLP01-202-70</b>	01	55	100	24	Ø 5,5	54	17	22	90

**Embase pour deux distributeurs à raccordement inférieur**

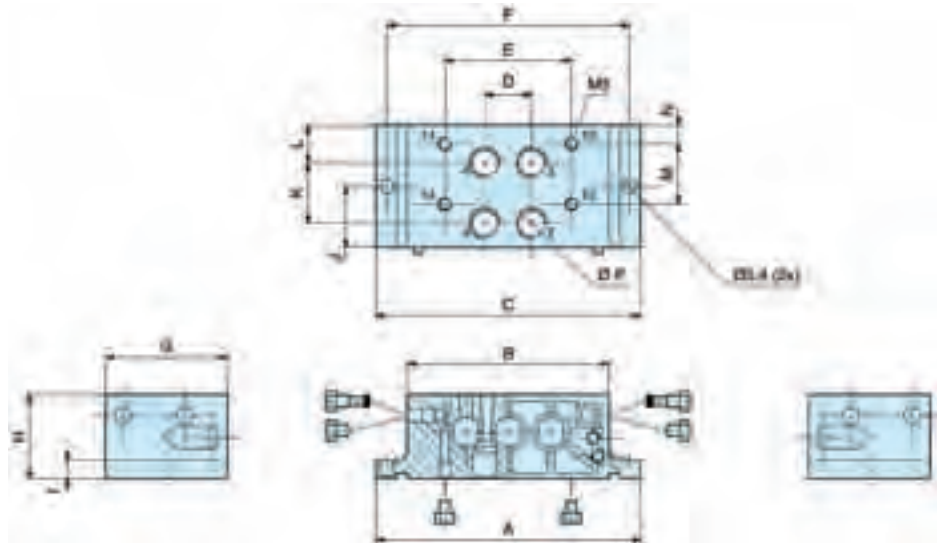

	Taille	A	B	C	D	E	F	G	H	I	J	K	L	M	N	P
<b>P2V-AM511PB</b>	02	102	74	74,6	16	43	92	38	26	7	19	19	11	19	5	G1/8
<b>P2V-BM512PB</b>	01	118	90	90,6	21	56,5	108	54	37	8	27	27	16,5	27	8	G1/4

**Flasques G et H à raccordement inférieur pour embase à raccordement inférieur**

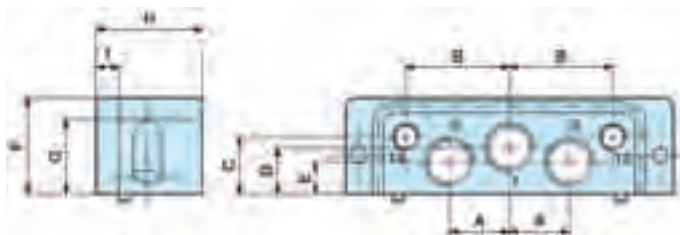

	Taille	Orifice 1,2,3	Orifice 12,14	A	B	C	D	E	F	G	H	I
<b>P2V-AM512GB et P2V-AM512HB</b>	02	G1/4	G1/8	17	29	21	18,5	9,5	35,5	28	33	7
<b>P2V-BM513GB et P2V-BM513HB</b>	01	G3/8	G1/8	21,5	37	20	16	11	34,5	28	38	8

**Plaque transfert taille 02/01 pour embase à raccordement inférieur**

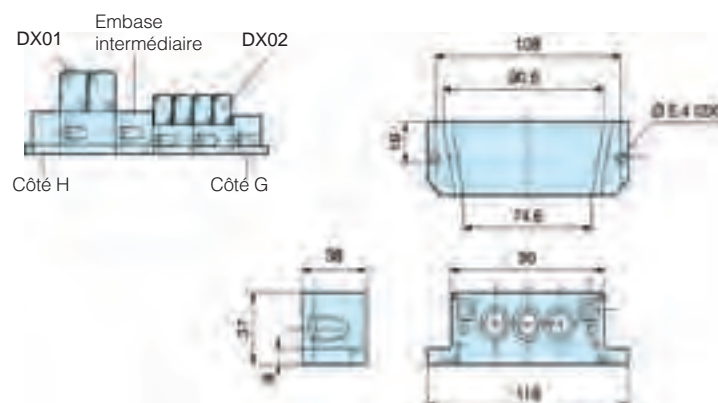

## Encombremments (mm)

### Distributeurs DX01 et DX02

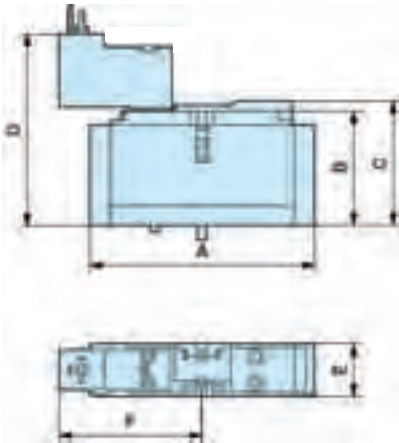

	A	B	C	D	E	F
DX02	80	41	44,5	67,8	18	51,2
DX01	100	42	45,5	68,8	26	51,2

### Embases unitaires avec orifices latéraux

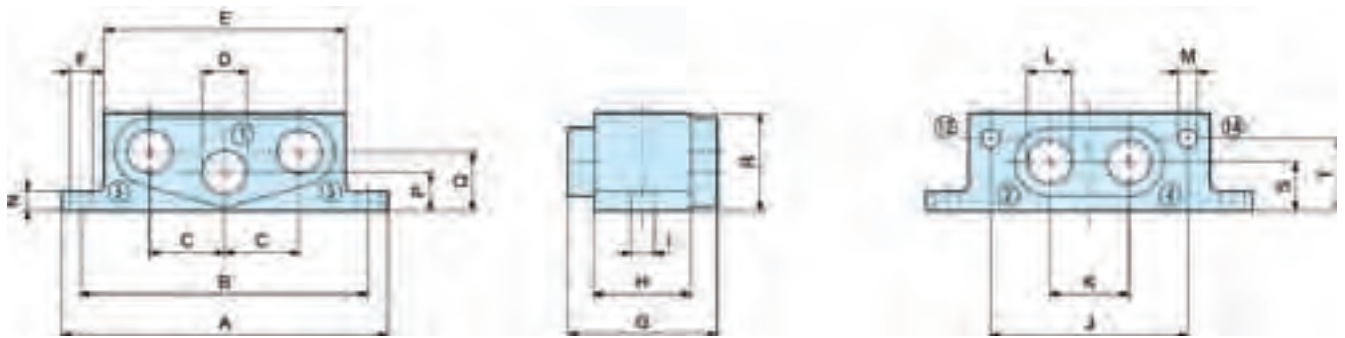

	Taille	A	B	C	D	E	F	G	H	I	J	K	L	M	N	P	Q	R	S	T
PL02-01-70	02	80	70	16	G1/8	52	8	27	19	5,5	40	17	G1/8	M5	8	8	8	22	13	6
P2V-BS512SS	01	92	80	21,2	G1/8	68	6,5	42	27	5,5	55	22	G1/8	M5	6	11	17	28	14	21

### Embases associables pour deux distributeurs à raccordement latéral

	Taille	A	B	C	D	E	F	G	H
PJLP02-201-70	02	38,5	80	12	Ø 4,2	38	14	18	72
PJL01-201-70	01	55	100	24	Ø 5,5	54	17	22	90
PJL01-202-70									

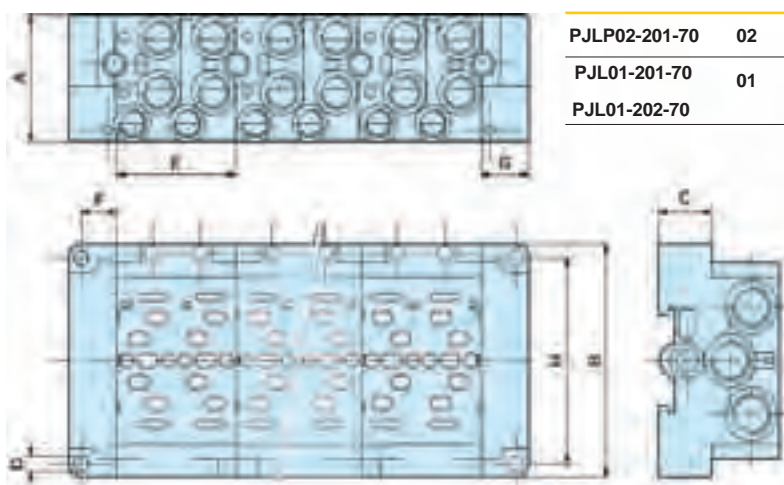



## Embases pour deux distributeurs à raccordement inférieur

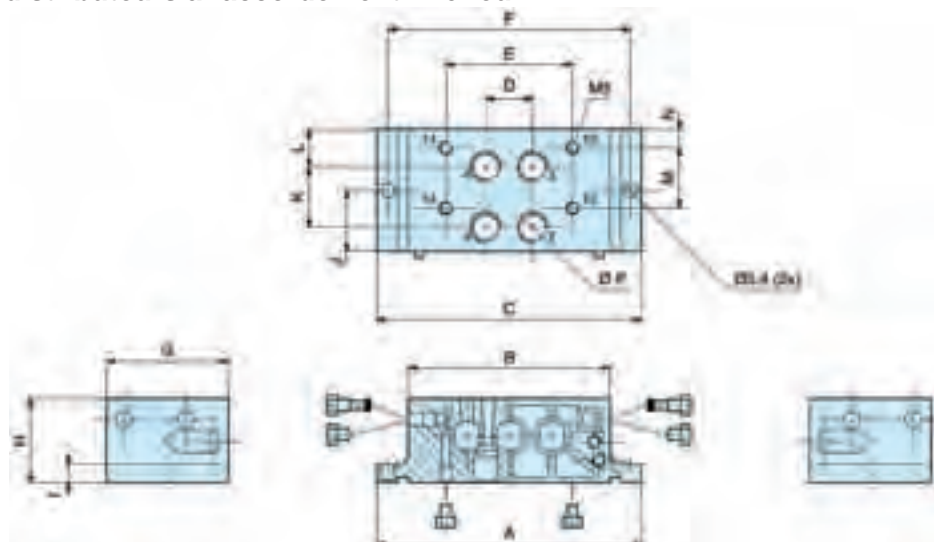

	Taille	A	B	C	D	E	F	G	H	I	J	K	L	M	N	P
<b>P2V-AM511PB</b>	02	102	74	74,6	16	43	92	38	26	7	19	19	11	19	5	G1/8
<b>P2V-BM512PB</b>	01	118	90	90,6	21	56,5	108	54	37	8	27	27	16,5	27	8	G1/4

## Flasques G et H à raccordement inférieur pour embase à raccordement inférieur

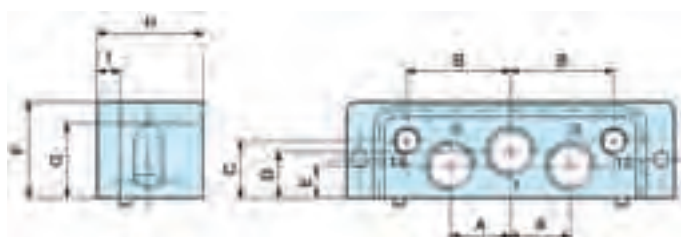

	Taille	Orifice 1,2,3	Orifice 12,14	A	B	C	D	E	F	G	H	I
<b>P2V-AM512GB et P2V-AM512HB</b>	02	G1/4	G1/8	17	29	21	18,5	9,5	35,5	28	33	7
<b>P2V-BM513GB et P2V-BM513HB</b>	01	G3/8	G1/8	21,5	37	20	16	11	34,5	28	38	8

## Plaque transfert taille 02/01 pour embase à raccordement inférieur

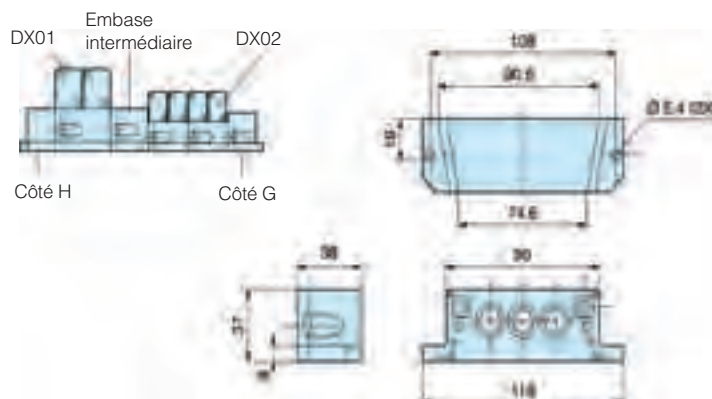



## Encombremments (mm)

### A commande pneumatique

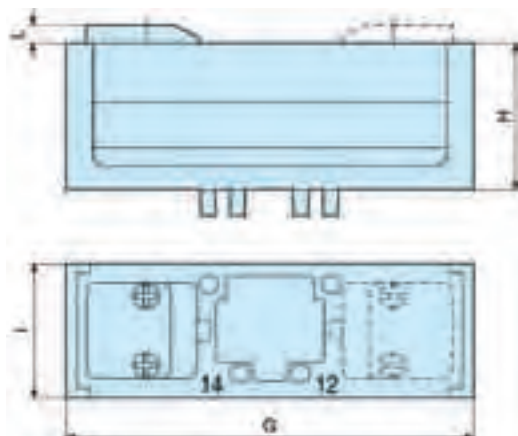

### Avec électrovannes EV30

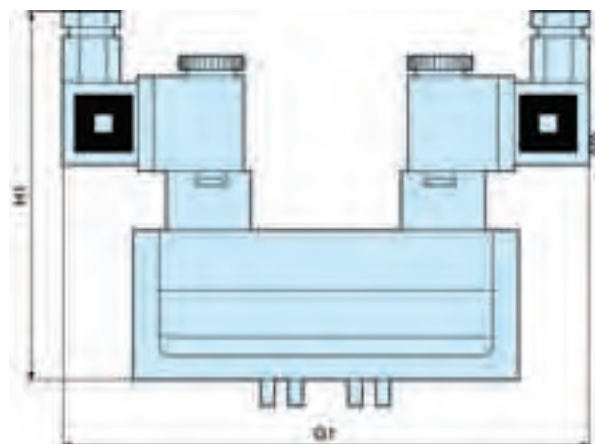

### Avec électrovannes EV310

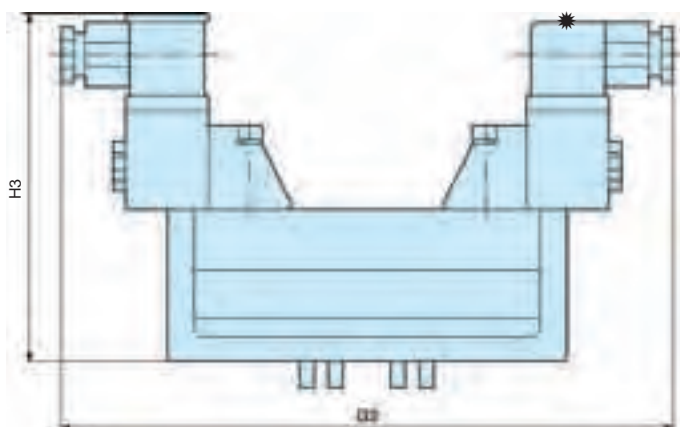

### Avec électrovannes 15 mm

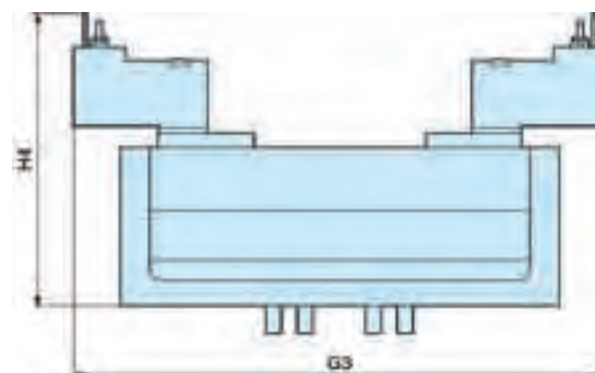

	G	G1	G2	G3	H	H1	H2	H3	H4	I	L
DX1	120	164	202,5	160	47	115	112,5	119	79	42	5
DX2	140	179,5	218	175,5	58,5	126,5	126,5	130	90,5	54	5
DX3	170	198	235,5	194	71	139	139	142,5	103	68	5

## Encombrements (mm)

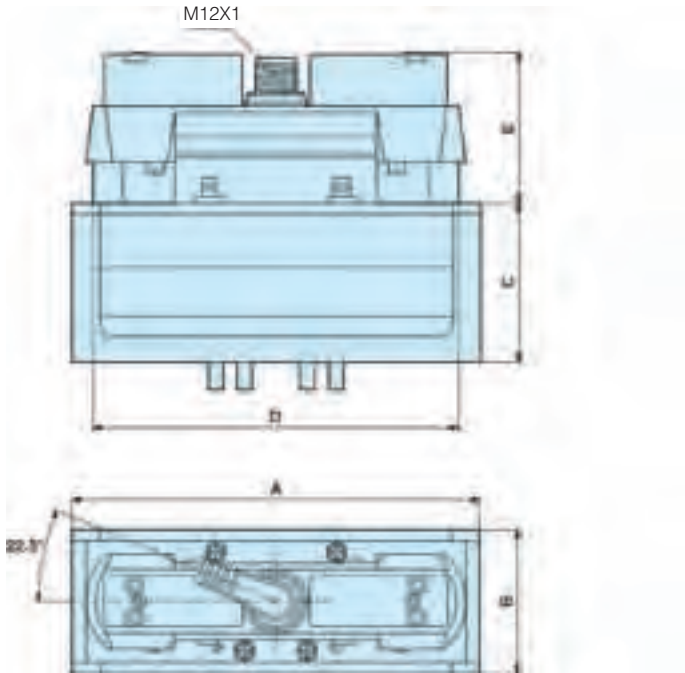

	A	B	C	D	E*
<b>DX1</b>	120	42	47	108	44
<b>DX2</b>	140	54	58,5	114	44
<b>DX3</b>	170	68	71	132	44

\* Pour version avec alimentation extérieure commune par 14, ajouter 6 mm.

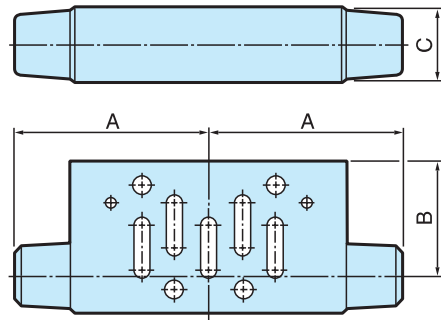

	Taille ISO	A	B	C	D
<b>P2N-GA5F</b>	1	51	30	20	89
<b>P2N-HA5F</b>	2	67	25	26	108
<b>P2N-JA5F</b>	3	89	33,5	33	122

## Encombremments (mm)

### Embases unitaires avec orifices latéraux selon VDMA



Référence	Taille ISO	Taille port	A	B	C	D	E	F	G	H	I	J	K	L	M	N	O
P2N-VS512SD	1	G1/4	21,5	98	110	11	20	5,5	48	32	12	29	10	11	23	G1/4	G1/8
P2N-WS513S	2	G3/8	28	112	124	14	26	6,6	56	40	15	37	13	14	30	G3/8	G1/8
P2N-YS514SD	3	G1/2	34	136	149	17	17	6,6	71	32	16	45	18	17	22	G1/2	G1/8

### Embases unitaires avec orifices latéraux selon ISO

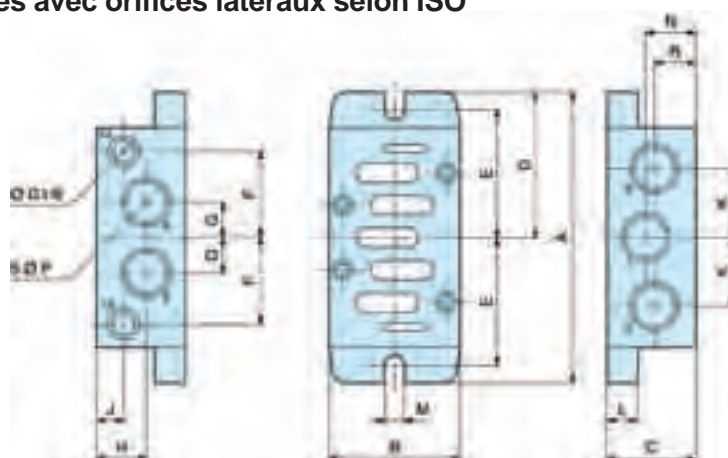

Référence	Taille ISO	ØP	A	B	C	D	E	F	G	H	J	K	L	M	N	R
PL1-1/4-70	1	G1/4	110	46	29	55	49	30	11	17,75	17,75	22	6	5,5	17,75	17,75
PL2-3/8-70	2	G3/8	124	56	37	62	55	37	14,5	22,5	14	28	6	5,5	22,5	14,5
P2N-JS516SD	3	G3/4	149	71	60	74,5	68	45	21	33	10	40	18	6,6	37,5	22,5

### Embases unitaires avec orifices inférieurs selon ISO

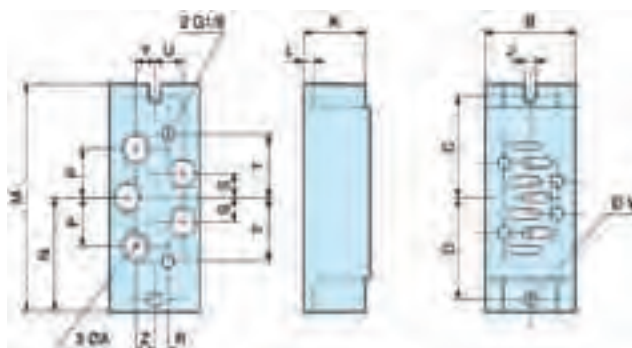

Référence	A	B	C	D	J	K	L	M	N	P	R	S	T	U	W	Y	Z
PD1-1/4-70	G1/4	46	49	49	5,5	29	6	110	55	22	10	11	30	10	5,5	10	10
PD2-3/8-70	G3/8	56	55	55	5,5	37	6	124	62	29	10	14,5	37	12,5	5,5	12,5	12,5
PD3-1/2-70	G1/2	77	68	68	6,6	32	18	149	74,5	34	10	17	45	17	6,5	17	17

## Flasques et embases associables pour (P2N-VM / WM / YM)

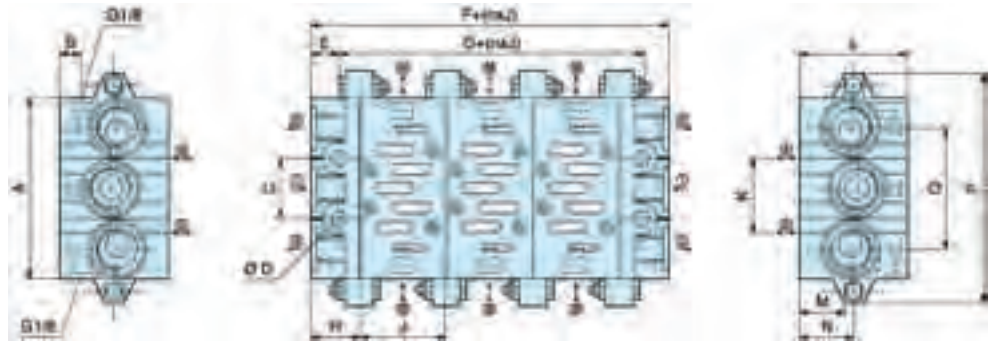

Taille ISO	Port 1, 3, 5	Port 2, 4	A	B	C	D	E	F	G	H	J	K	L	M	N	O	P
1	G3/8	G1/4	85	8,5	28	7	11	44	22	22	43	26	46	21	24	56	110
2	G1/2	G3/8	100	9	35	9	13	52	26	26	56	30	47	22	24	68	135
3	G1	G1/2	140	10	52	12	15	60	30	30	71	38	56	31	34	104	190

## Flasques et embases associables avec orifices inférieurs « compactes extra-plates » (P2N-AM..)

Embase P2N-AM512MB



Bloc de raccordement P2N-AM513GT



Plaque d'extrémité P2N-AM500J



Embase intermédiaire P2N-AM513BT



## Flasques et embases associables avec orifices latéraux (P2N-EM / FM..)

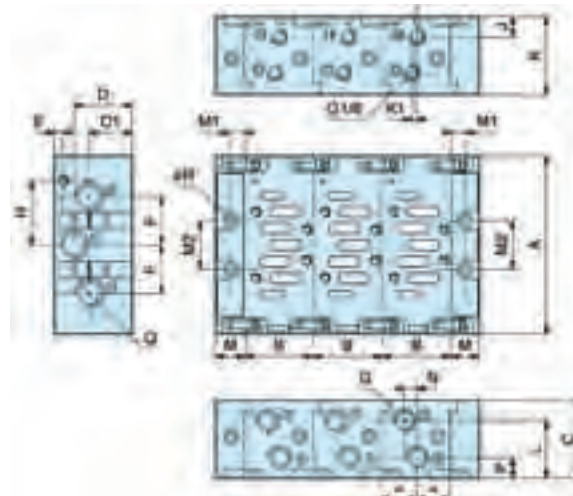

Référence	A	B	C	D	D1	E	F	G	H	J	K	K1	L	M	M1	M2	N	P	Q	R
P2N-EM ...	110	43	48	35,5	26,5	5,5	28	G1/4	36	15,5	35	3	32	20	11	28	12	12,5	G3/8	6
P2N-FM ...	129	56	60	44,5	35,5	6	34,5	G3/8	45	16	41,5	3	41	24	13	35	12,5	16	G1/2	8

# Bus de terrain ISYSNET

## Bus de terrain ISYSNET

### Distributeurs ISO 15407-2

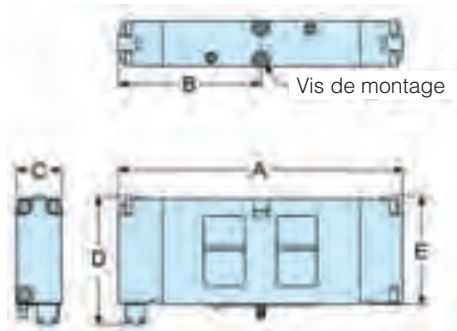

	A	B	C	D	E
<b>02</b>	113	56	18	50	43
<b>01</b>	130	65	26	50	42

### Distributeurs ISO 5599-2

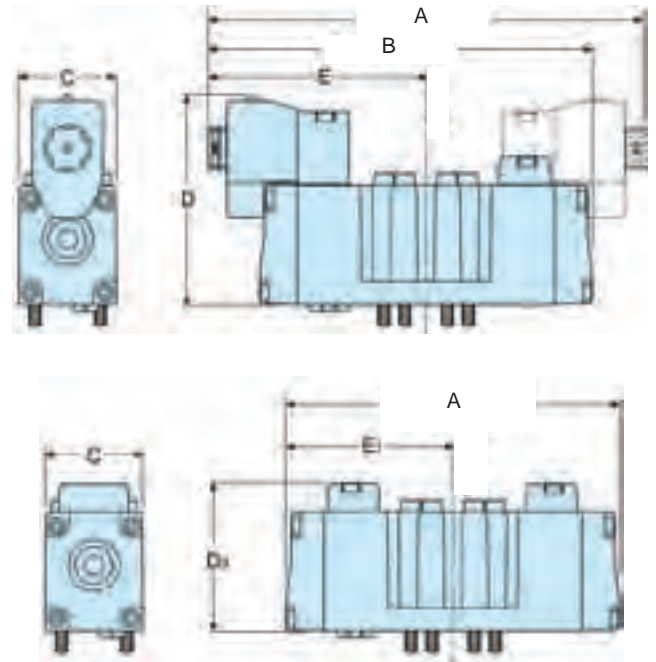

	A	A <sub>1</sub>	B	C	D	D <sub>1</sub>	D <sub>2</sub>	D <sub>3</sub>	D <sub>4</sub>	E	E <sub>1</sub>
<b>1</b>	186	142	164	42	90	109	109	63.5	63	93	71
<b>2</b>	212	168	190	55	103	122	116	76		106	84
<b>3</b>	241	177	209	55	103	122	116	76		121	89

# Bus de terrain ISYSNET

## Bus de terrain ISYSNET

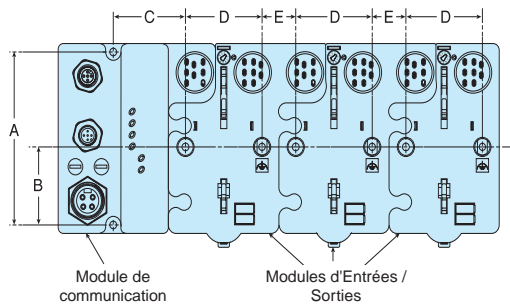

02 - 01

A	B	C	D	E	F
102	46	48	51	22	11

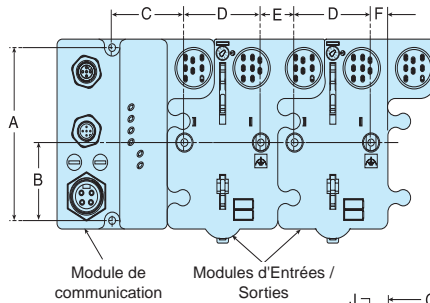

n = nombre d'embases 18 mm  
 n1 = nombre d'embases 26 mm  
 W = largeur des embases 18 mm  
 W1 = largeur des embases 26 mm

02 - 01

A	B	E	L	G	H
152	137	7,5	106	68	8,4

H <sub>1</sub>	J	K	L	M	P
45,8	4	110	16	137	152

W	W <sub>1</sub>
40,8	56,8

1

G	H	H <sub>1</sub>	J	K
56	15,9	15,9	8,5	165

P	W
182	49

2

G	H	H <sub>1</sub>	J	K
58	8,4	15	12	215

P	W
239	56

3

G	H	H <sub>1</sub>	J	K
64	24	16,5	15	265

P	W
295	71

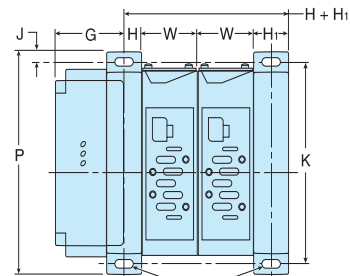
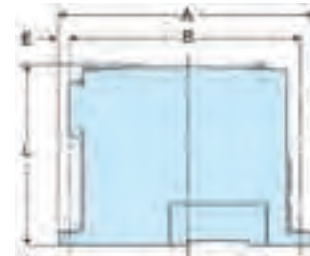
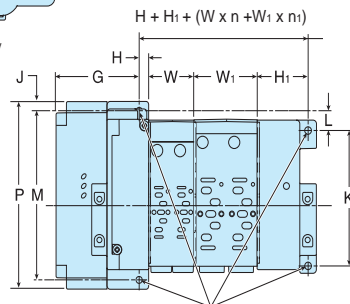

n = nombre d'embases taille 1  
 W = largeur des embases taille 1

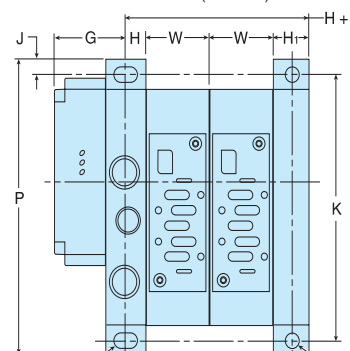

n = nombre d'embases tailles 2/3  
 W = largeur des embases tailles 2/3



## Embase taille 1 5599-2 / 5599-1

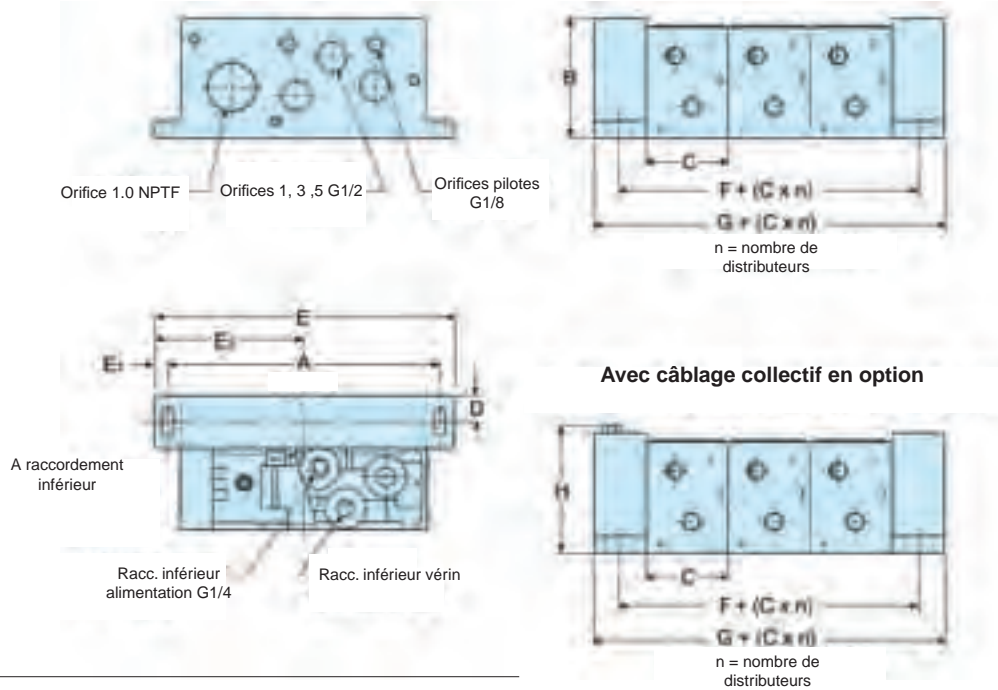

	A	B	C	D	E	E <sub>1</sub>	E <sub>2</sub>	F	G	H
1	165	73	49	15.9	182	.84	91	31.8	63.5	76

## Embase taille 2 et 3 5599-2 / 5599-1

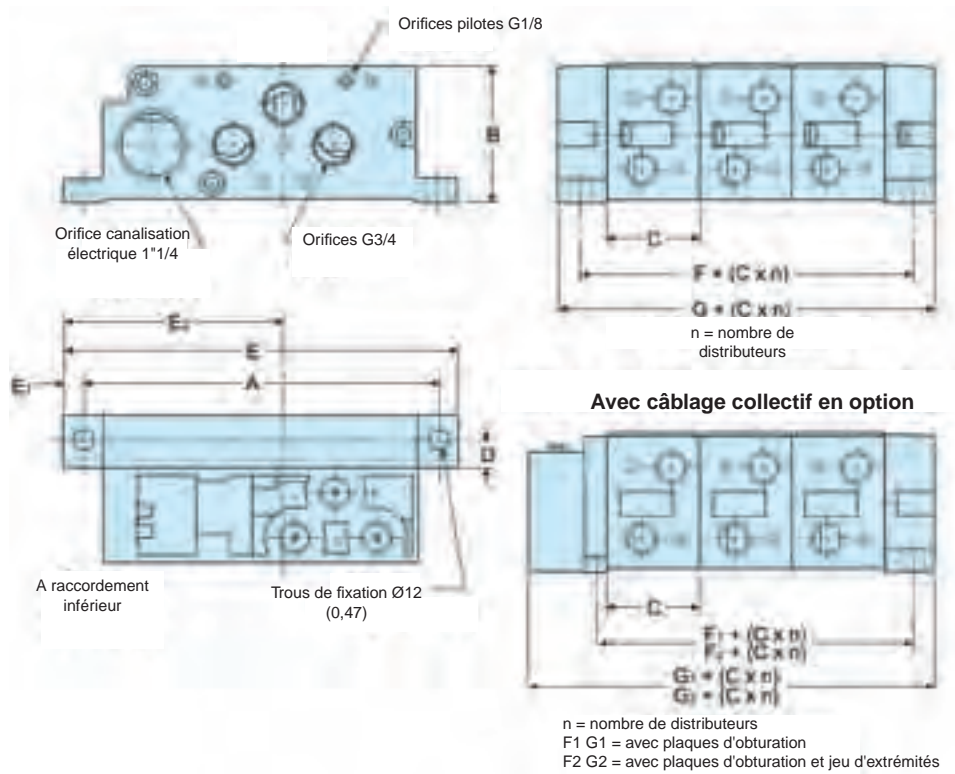

	A	B	C	D	E	E <sub>1</sub>	E <sub>2</sub>	F	F <sub>1</sub>	F <sub>2</sub>	G	G <sub>1</sub> *	G <sub>2</sub> *
2	215	85	56	15	239	12	134	30	27	33	60	87	99

	A	B	C	D	E	E <sub>1</sub>	E <sub>2</sub>	F	F <sub>1</sub>	F <sub>2</sub>	G	G <sub>1</sub> *	G <sub>2</sub> *
3	265	105	71	17	295	15	159	33	29	41	63	90	114

## Interconnexion des cartes à circuit imprimé

### Un maximum d'électrovannes sont excitées simultanément

HA HB	Code tension	25 broches D-Sub	19 broches rond	Unitaire 12 broches M23	Isysnet	
24 V DC	B9 / G9	24	16	8	32	
120 V AC*	23	24	16	8	32	
H1 H2 H3	Code tension	25 broches D-Sub	19 broches rond	Unitaire 12 broches M23	Isysnet	SAM 3.0
12 V DC	45	13	13	8	N/A	N/A
24 V AC*	42	24	16	8	N/A	N/A
24 V DC	B9	20	16	8	21	4
120 V AC*	23	24	16	8	N/A	N/A

\* Non certifié CSA pour 25 broches, D-Sub option.

### 19 broches rond Brad Harrison

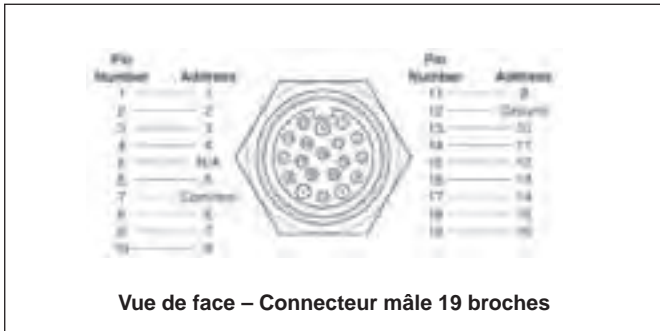

### Spécifications câble rond 19 broches

La broche du commun électrique « 7 » est prévue pour 8 A. Le fil du câble commun doit être supérieur à l'ampérage total des électrovannes sur un ensemble Add-A-Fold.

**Exemple :** manifold 8 stations, 16 électrovannes, 120VAC - 16 x 0,039 A = 0,63 d'intensité nominale totale. NEMA 4 assigné avec câble assigné NEMA 4 correctement assemblé.

Brad Harrison #333030P80M050 16,40 pi. (Câble femelle à mâle)

Brad Harrison #333030P80M0100 32,80 pi. (Câble femelle à mâle)

### M23, Connecteur (mâle) rond 12 broches

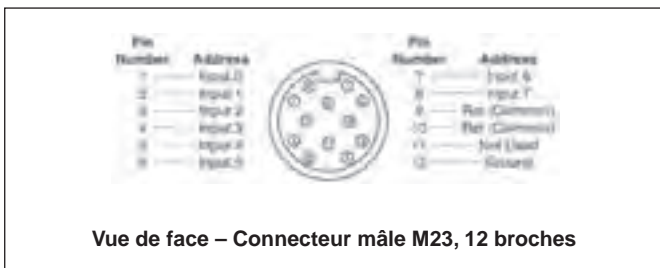

### Connecteur D-Sub (mâle) 25 broches

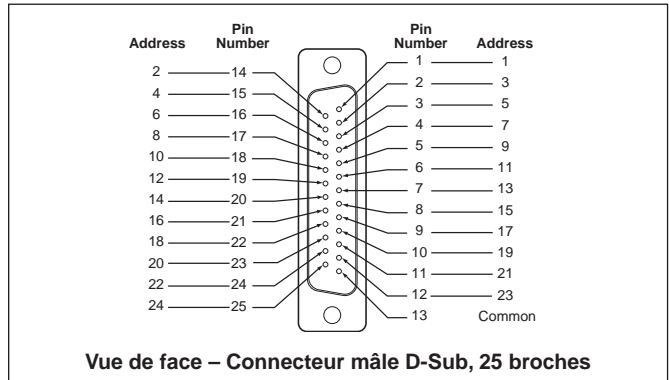

### Câble D-Sub (femelle) 25 broches

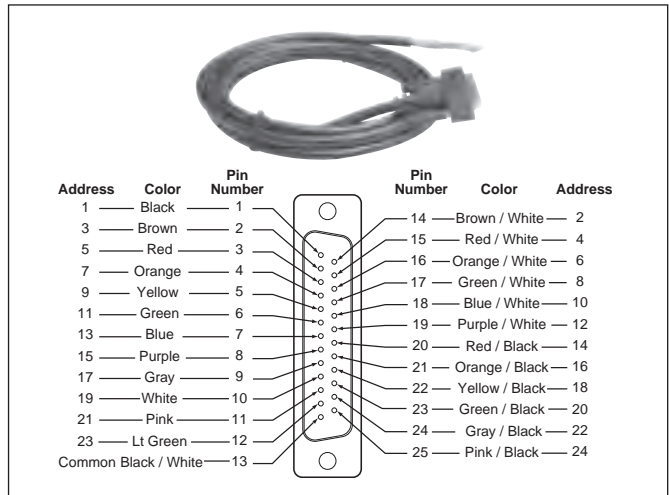

### Spécifications Câble D-Sub 25 broches

La broche du commun électrique « 13 » est prévue pour 3 A. Le fil du câble commun doit être supérieur à l'ampérage total de tous les électrovannes sur un ensemble Add-A-Fold.

IP65 avec câble assigné IP65 correctement assemblé.

### M23, Connecteur (femelle) rond 12 broches

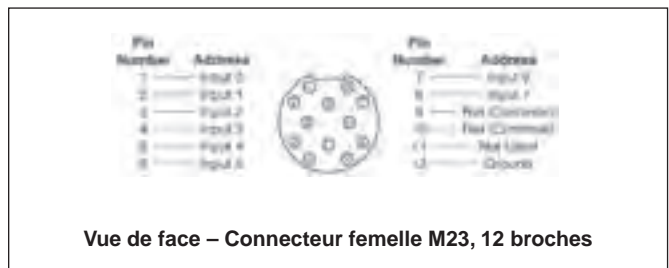

Les distributeurs en ligne métallique Viking Xtreme sont des distributeurs de puissance.

Robustes, compacts, faible pression de pilotage, de grands débits avec des temps de commutation courts, ces distributeurs sont la solution pour les applications mobiles type transport et ferrovière.



- 4 tailles d'orifice G1/8, G1/4, G3/8 et G1/2
- Large plage de température
- Bonne résistance à la corrosion
- Fonctions 5/2 et 5/3
- Grande plage de température
- Applications transport

## Caractéristiques d'utilisation

	P2L-AX	P2L-BX	P2L-CX	P2L-DX
Pression d'utilisation	16 bar	16 bar	12 bar	12 bar
Température de fonctionnement, standard	Commande pneumatique			
Standard and food version	-40 °C to +60 °C			
Mobile version	-10 °C to +50 °C			
Mobile version	-40 °C to +60 °C			
Débit (Qmax);	<b>P2L-AX</b>	<b>P2L-BX</b>	<b>P2L-CX</b>	<b>P2L-DX</b>
	19,0 l/s	38,0 l/s	72,0 l/s	78,0 l/s

## Distributeurs 5/2 et 5/3 à commande pneumatique

Symbole	Taille	Commande	Rappel	Référence
	G1/8 G1/4 G3/8 G1/2	Pneu.	Pneu.	<b>P2LAX511PP</b> <b>P2LBX512PP</b> <b>P2LCX513PP</b> <b>P2LDX514PP</b>
	G1/8 G1/4 G3/8 G1/2	Pneu.	Ressort	<b>P2LAX511PS</b> <b>P2LBX512PS</b> <b>P2LCX513PS</b> <b>P2LDX514PS</b>
	G1/8 G1/4 G3/8 G1/2	Pneu. Centre fermé	Pneu. Rappel au centre	<b>P2LAX611PP</b> <b>P2LBX612PP</b> <b>P2LCX613PP</b> <b>P2LDX614PP</b>
	G1/8 G1/4 G3/8 G1/2	Pneu. Centre ouvert	Pneu. Rappel au centre	<b>P2LAX811PP</b> <b>P2LBX812PP</b> <b>P2LCX813PP</b> <b>P2LDX814PP</b>
	G1/8 G1/4 G3/8 G1/2	Pneu. Centre pression	Pneu. Rappel au centre	<b>P2LAX711PP</b> <b>P2LBX712PP</b> <b>P2LCX713PP</b> <b>P2LDX714PP</b>





## Distributeurs 5/2 et 5/3 à levier

Symbole	Taille	Commande	Rappel	Référence
	G1/8	Levier	Levier	<b>P2LAX511VV</b>
	G1/8	Levier	Ressort	<b>P2LAX511VS</b>
	G1/8	Levier	Levier	<b>P2LAX61122</b>
	G1/8	Levier	Levier	<b>P2LAX81122</b>
	G1/8	Levier	Levier	<b>P2LAX61111</b>
	G1/8	Levier	Levier	<b>P2LAX81111</b>

## Distributeurs électropneumatiques 5/2 et 5/3 pilotage électrique EV 15 mm



Symbole	Taille racc.	Commande	Rappel	Référence Avec EV 24VDC	Référence Sans bobines
	G1/8 G1/4 G3/8 G1/2	Electrique	Electrique	<b>P2LAX511EENXB549</b> <b>P2LBX512EENXB549</b> <b>P2LCX513EENXB549</b> <b>P2LDX514EENXB549</b>	<b>P2LAX511EENXXX</b> <b>P2LBX512EENXXX</b> <b>P2LCX513EENXXX</b> <b>P2LDX514EENXXX</b>
	G1/8 G1/4 G3/8 G1/2	Electrique	Ressort	<b>P2LAX511ESNXB549</b> <b>P2LBX512ESNXB549</b> <b>P2LCX513ESNXB549</b> <b>P2LDX514ESNXB549</b>	<b>P2LAX511ESNXXX</b> <b>P2LBX512ESNXXX</b> <b>P2LCX513ESNXXX</b> <b>P2LDX514ESNXXX</b>
	G1/8 G1/4 G3/8 G1/2	Electrique Centre fermé	Electrique Rappel au centre	<b>P2LAX611EENXB549</b> <b>P2LBX612EENXB549</b> <b>P2LCX613EENXB549</b> <b>P2LDX614EENXB549</b>	<b>P2LAX611EENXXX</b> <b>P2LBX612EENXXX</b> <b>P2LCX613EENXXX</b> <b>P2LDX614EENXXX</b>
	G1/8 G1/4 G3/8 G1/2	Electrique Centre ouvert	Electrique Rappel au centre	<b>P2LAX811EENXB549</b> <b>P2LBX812EENXB549</b> <b>P2LCX813EENXB549</b> <b>P2LDX814EENXB549</b>	<b>P2LAX811EENXXX</b> <b>P2LBX812EENXXX</b> <b>P2LCX813EENXXX</b> <b>P2LDX814EENXXX</b>
	G1/8 G1/4 G3/8 G1/2	Electrique Centre pression	Electrique Rappel au centre	<b>P2LAX711EENXB549</b> <b>P2LBX712EENXB549</b> <b>P2LCX713EENXB549</b> <b>P2LDX714EENXB549</b>	<b>P2LAX711EENXXX</b> <b>P2LBX712EENXXX</b> <b>P2LCX713EENXXX</b> <b>P2LDX714EENXXX</b>











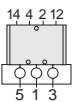

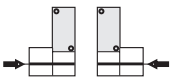
**Distributeurs électropneumatiques 5/2 et 5/3 pilotage électrique EV 22 mm**

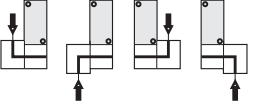
Symbole	Taille racc.	Commande	Rappel	Référence Avec EV 24VDC	Référence Sans bobines	
	G1/8	Electrique	Electrique	P2LAX511EENDDB49	P2LAX511EENDDN	
	G1/4			P2LBX512EENDDB49	P2LBX512EENDDN	
	G3/8			P2LCX513EENDDB49	P2LCX513EENDDN	
	G1/2			P2LDX514EENDDB49	P2LDX514EENDDN	
	G1/8	Electrique	Ressort	P2LAX511ESNDDDB49	P2LAX511ESNDDN	
	G1/4		P2LBX512ESNDDDB49	P2LBX512ESNDDN		
	G3/8		P2LCX513ESNDDDB49	P2LCX513ESNDDN		
	G1/2		P2LDX514ESNDDDB49	P2LDX514ESNDDN		
	G1/8	Electrique	Electrique	P2LAX611EENDDB49	P2LAX611EENDDN	
	G1/4			Centre	P2LBX612EENDDB49	P2LBX612EENDDN
	G3/8			fermé	P2LCX613EENDDB49	P2LCX613EENDDN
	G1/2			Rappel au centre	P2LDX614EENDDB49	P2LDX614EENDDN
	G1/8	Electrique	Electrique	P2LAX811EENDDB49	P2LAX811EENDDN	
	G1/4			Centre	P2LBX812EENDDB49	P2LBX812EENDDN
	G3/8			ouvert	P2LCX813EENDDB49	P2LCX813EENDDN
	G1/2			Rappel au centre	P2LDX814EENDDB49	P2LDX814EENDDN
	G1/8	Electrique	Electrique	P2LAX711EENDDB49	P2LAX711EENDDN	
	G1/4			Centre	P2LBX712EENDDB49	P2LBX712EENDDN
	G3/8			pression	P2LCX713EENDDB49	P2LCX713EENDDN
	G1/2			Rappel au centre	P2LDX714EENDDB49	P2LDX714EENDDN

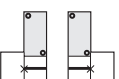

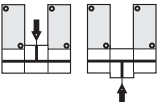

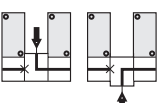

**Distributeurs électropneumatiques 5/2 pilotage électrique - Version Xtreme 16 bar, -40 à +60°C.**

P2LAX/P2LBX 16 bar et P2LCX/P2LDX 12 bar





Symbole	Taille racc.	Commande	Rappel	Référence Avec EV 24VDC	Référence Sans bobines
	G1/8	Electrique	Electrique	P2LAX511EEHDDDB49	P2LAX511EEHDDN
	G1/4			P2LBX512EEHDDDB49	P2LBX512EEHDDN
	G3/8			P2LCX513EEHDDDB49	P2LCX513EEHDDN
	G1/2			P2LDX514EEHDDDB49	P2LDX514EEHDDN
	G1/8	Electrique	Ressort	P2LAX511ESHDDDB49	P2LAX511ESHDDN
	G1/4		P2LBX512ESHDDDB49	P2LBX512ESHDDN	
	G3/8		P2LCX513ESHDDDB49	P2LCX513ESHDDN	
	G1/2		P2LDX514ESHDDDB49	P2LDX514ESHDDN	

Accessoires P2LA	Raccordement	Désignation	Masse kg	Référence
		<b>Embase associable</b> Y compris joints, vis de montage et goupille-guide.	0,11	<b>9121658060</b>
		<b>Bloc d'extrémité S</b> Y compris joints, vis de montage et goupille-guide.	0,15	<b>9121658064</b>
		<b>Bloc d'extrémité L</b> Y compris joints, vis de montage et goupille-guide.	0,15	<b>9121658061</b>
		<b>Bloc d'extrémité</b> Y compris joints, vis de montage et goupille-guide.	0,16	<b>9121658066</b>
		<b>Embase intermédiaire T</b> Y compris joints, vis de montage et goupille-guide.	0,17	<b>9121658062</b>
		<b>Embase intermédiaire L</b> Y compris joints, vis de montage et goupille-guide.	0,17	<b>9121658065</b>
		<b>Plaque d'obturation</b> Y compris joints et vis de montage.	0,05	<b>9121658063</b>

## Accessoires P2LAX

Désignation	Masse kg	Référence
 <b>Manifold bar, P2LA</b> including seals, mounting screws. G3/8 Pour 4 distributeurs 0,48 Pour 6 distributeurs 0,63 Pour 8 distributeurs 0,80 Pour 10 distributeurs 0,98 Pour 12 distributeurs 1,10 Pour 14 distributeurs 1,23		<b>9121658075</b> <b>9121658076</b> <b>9121658077</b> <b>9121658078</b> <b>9121658079</b> <b>9121658099</b>
 <b>Plaque d'obturation, P2LA</b> pour embase multistations	0,05	<b>9121658063</b>
 <b>Nourrice d'alimentation avec commun de pression, P2LA</b> Y compris joints et vis de montage Pour 2 distributeurs 0,13 Pour 4 distributeurs 0,20 Pour 6 distributeurs 0,26 Pour 8 distributeurs 0,33		<b>9121658070</b> <b>9121658071</b> <b>9121658072</b> <b>9121658073</b>
 <b>Plaque d'obturation, P2LA</b> pour nourrice d'alimentation avec commun de pression	0,05	<b>9121658074</b>
 <b>Vis d'assemblage, P2LA</b> acier inoxydable	0,02	<b>9121658043</b>
 <b>Vis d'assemblage, P2LA</b> acier inoxydable pour plaque d'obturation	0,01	<b>9121658044</b>
 <b>Joints de séparation, P2LA</b> Joints toriques entre distributeur	0,01	<b>9121658046</b>

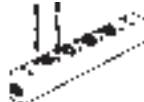
## Accessoires P2LBX

Désignation	Masse kg	Référence
 <b>Embase multistations, P2LB,</b> (ne convient pas au distributeur P2LB à pilotage externe de l'électrovanne) avec fixations et joints Pour 2 distributeurs 0,69 Pour 4 distributeurs 1,13 Pour 6 distributeurs 1,56 Pour 8 distributeurs 2,00 Pour 10 distributeurs 2,45		<b>9121594805X</b> <b>9121594806X</b> <b>9121594807X</b> <b>9121594808X</b> <b>9121594812X</b>
 <b>Plaque d'obturation, P2LB</b> 0,10 for Manifold bar		<b>9121594809X</b>
 <b>Nourrice d'alimentation avec commun de pression, P2LB</b> pour l'air primaire commun avec joints et vis banjo Pour 2 distributeurs 0,38 Pour 4 distributeurs 0,53 Pour 6 distributeurs 0,68 Pour 8 distributeurs 0,83 Pour 10 distributeurs 0,99		<b>9127113301X</b> <b>9127113302X</b> <b>9127113303X</b> <b>9127113304X</b> <b>9127113305X</b>
 <b>Bouchon pour nourrice, P2LB</b> for Pressure bar. G1/4	0,02	<b>9127113306X</b>

## Electrovannes 15 mm - Raccordement électrique C/ISO15217 (Ex DIN 43650C)

### Electrovannes 15 mm NF, version standard

(N.B. Les vis de montage sont incluses avec le modèle standard)

Tension	Masse kg	Référence Sans commande manuelle	Masse kg	Référence Cde manu. affleurante, à impulsion, bleue	Masse kg	Référence Cde manu. affleurante, indexable, jaune
12 VCC	0,038	<b>P2E-KV32B0</b>	0,038	<b>P2E-KV32B1</b>	0,038	<b>P2E-KV32B2</b>
24 VCC	0,038	<b>P2E-KV32C0</b>	0,038	<b>P2E-KV32C1</b>	0,038	<b>P2E-KV32C2</b>
48 VCC	0,038	<b>P2E-KV32D0</b>	0,038	<b>P2E-KV32D1</b>	0,038	<b>P2E-KV32D2</b>
24 VAC 50Hz	0,038	<b>P2E-KV31C0</b>	0,038	<b>P2E-KV31C1</b>	0,038	<b>P2E-KV31C2</b>
48 VAC 50/60Hz	0,038	<b>P2E-KV34D0</b>	0,038	<b>P2E-KV34D1</b>	0,038	<b>P2E-KV34D2</b>
115 VAC 50Hz/ 120 VAC 60Hz	0,038	<b>P2E-KV31F0</b>	0,038	<b>P2E-KV31F1</b>	0,038	<b>P2E-KV31F2</b>
230 VAC 50Hz/ 240 VAC 60Hz	0,038	<b>P2E-KV31J0</b>	0,038	<b>P2E-KV31J1</b>	0,038	<b>P2E-KV31J2</b>

In accordance with the EU Machine Directive, EN 983, solenoid valves with manual override should have spring-return operating arms for safety.

### Bobines de rechange

Tension	22mm forme B	Masse (Kg)
12V 60Hz	<b>P2FCB440</b>	0.093
24V 50/60Hz	<b>P2FCB442</b>	0.093
12V CC	<b>P2FCB445</b>	0.093
12V CC Mobile	<b>P2FCB447</b>	0.093
24v CC Mobile	<b>P2FCB448</b>	0.093
24V CC	<b>P2FCB449</b>	0.093
48V CC	<b>P2FCB451</b>	0.093
110V/50Hz, 120V/60Hz	<b>P2FCB453</b>	0.093
230V/50Hz, 230V/60Hz	<b>P2FCB457</b>	0.093

**Nota !** Les bobines "applications embarqués" ne conviennent qu'aux distributeurs Viking Xtreme conçus pour des pressions et des températures très élevées, ces derniers étant équipés d'une électrovanne P2FP13H4D ayant un orifice de 0,8/1,0.

### Ecrous de rechange

Les distributeurs requérant un échappement canalisé doivent être équipés d'un écrou moleté en plastique.



Référence
<b>P2FNP</b>

Les distributeurs à échappement à l'air libre sont équipés d'un écrou diffuseur en plastique.

Référence
<b>P2FND</b>



## Connecteurs EN175301-803

	Désignation	Référence 15 mm forme C ISO15217	Référence 22mm forme B norme industrielle
<p>Avec large vis pour montage sans outil dans des positions exigües ou reculées</p> 	Standard IP65 sans câble	<b>P8C-C</b>	
	24 V CC DEL et indice de protection IP65	<b>P8C-C26C</b>	
	110 V CA DEL et indice de protection IP65	<b>P8C-C21E</b>	
<p>Avec vis standard</p> 	Standard IP65 sans câble	<b>P8C-D</b>	<b>3EV10V10</b>
	Avec DEL et protection 24 V CA/CC	<b>P8C-D26C</b>	<b>3EV10V20-24</b>
	Avec DEL et protection 110 V CA	<b>P8C-D21E</b>	<b>3EV10V20-110</b>
	Avec DEL et protection 230 V CA		<b>3EV10V20-230</b>
<p>Avec câble surmoulé</p> 	Standard avec câble de 2 m IP65	<b>P8L-C2</b>	
	Standard avec câble de 2 m IP65	<b>P8L-C5</b>	
	24 V CA/CC, câble de 2 m DEL et indice de protection IP65	<b>P8L-C226C</b>	
	24 V CA/CC, câble de 5 m DEL et indice de protection IP65	<b>P8L-C526C</b>	<b>3EV10V20-24L5</b>
	24 V AC/DC, câble de 10 m DEL et indice de protection IP65	<b>P8L-CA26C</b>	
	110 V CA/CC, câble de 2 m DEL et indice de protection IP65	<b>P8L-C221E</b>	
	110 V CA/CC, câble de 5 m DEL et indice de protection IP65	<b>P8L-C521E</b>	<b>3EV10V20-110L5</b>
	230 V CA, câble de 5 m DEL et indice de protection IP65		<b>3EV10V20-230L5</b>

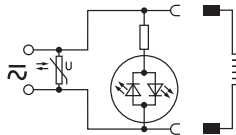
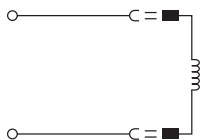

<b>P8C-C</b>
<b>P8C-D</b>
<b>P8L-C2</b>
<b>P8L-C5</b>
<b>3EV10V10</b>

<b>P8C-D26C</b>	<b>P8L-C226C</b>
<b>P8C-D21E</b>	<b>P8L-C526C</b>
<b>P8C-C26C</b>	<b>P8L-CA26C</b>
<b>P8C-C21E</b>	<b>P8L-C221E</b>
	<b>P8L-C521E</b>
<b>3EV10V20-24</b>	<b>3EV10V20-24L5</b>
<b>3EV10V20-110</b>	<b>3EV10V20-110L5</b>
<b>3EV10V20-230</b>	<b>3EV10V20-230L5</b>

## Encombremments

P2LAX... tous  
les modèles 5/2 €

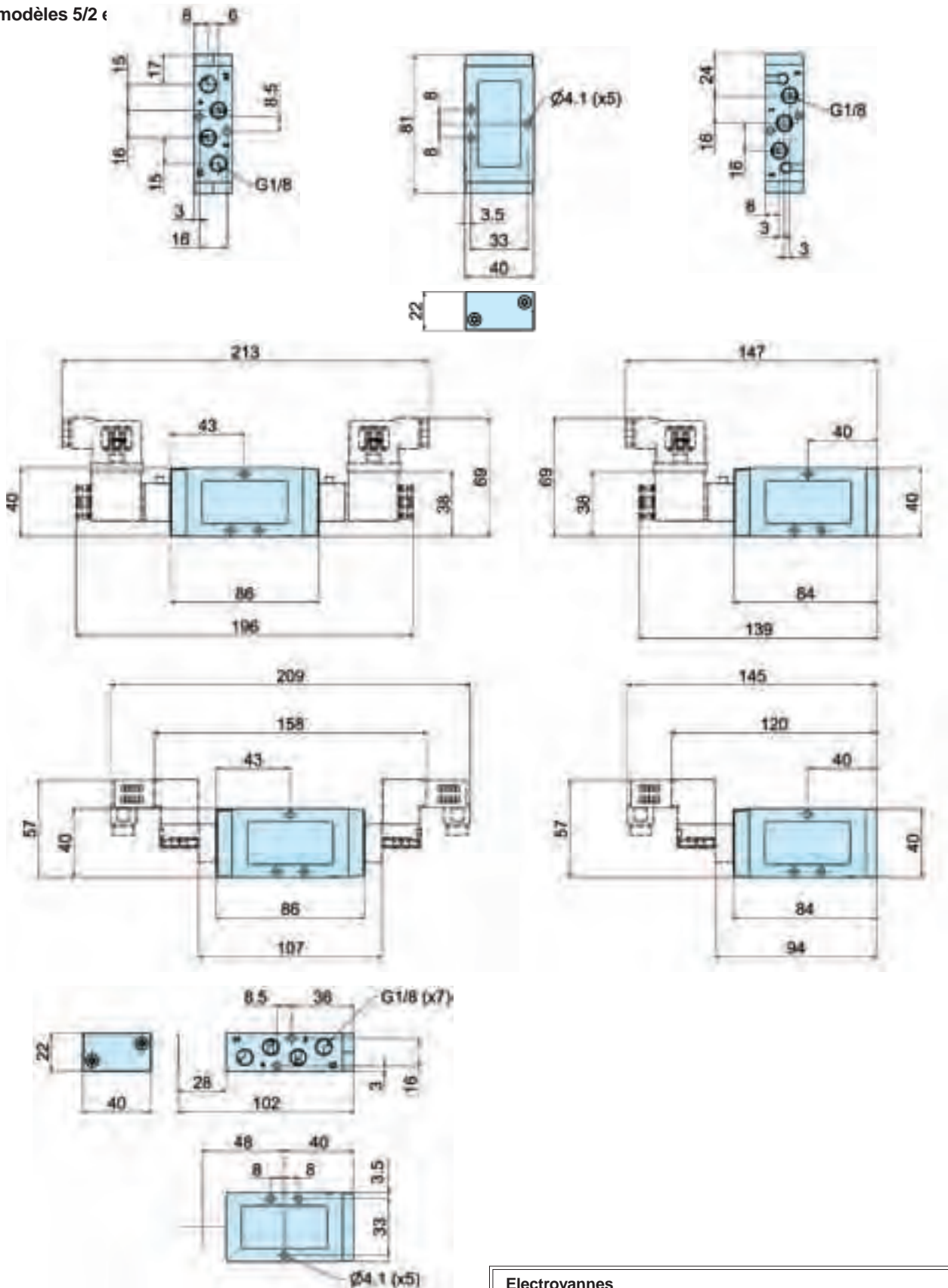

### Electrovannes

Electrovannes et connecteurs sont à commander séparément. Une électrovanne (NO) est nécessaire pour chaque E contenu dans la référence du distributeur.

Encombrements

P2LAX – Distributeurs à levier

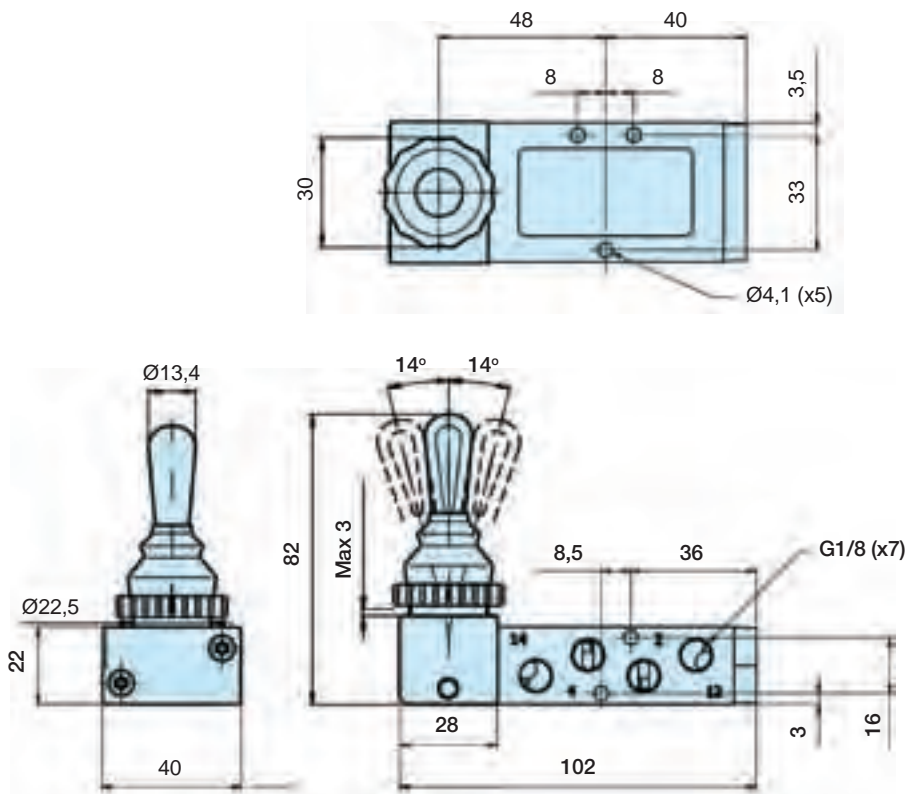

## Encombremments

P2LBX... tous  
les modèles 5/2 et 5/3

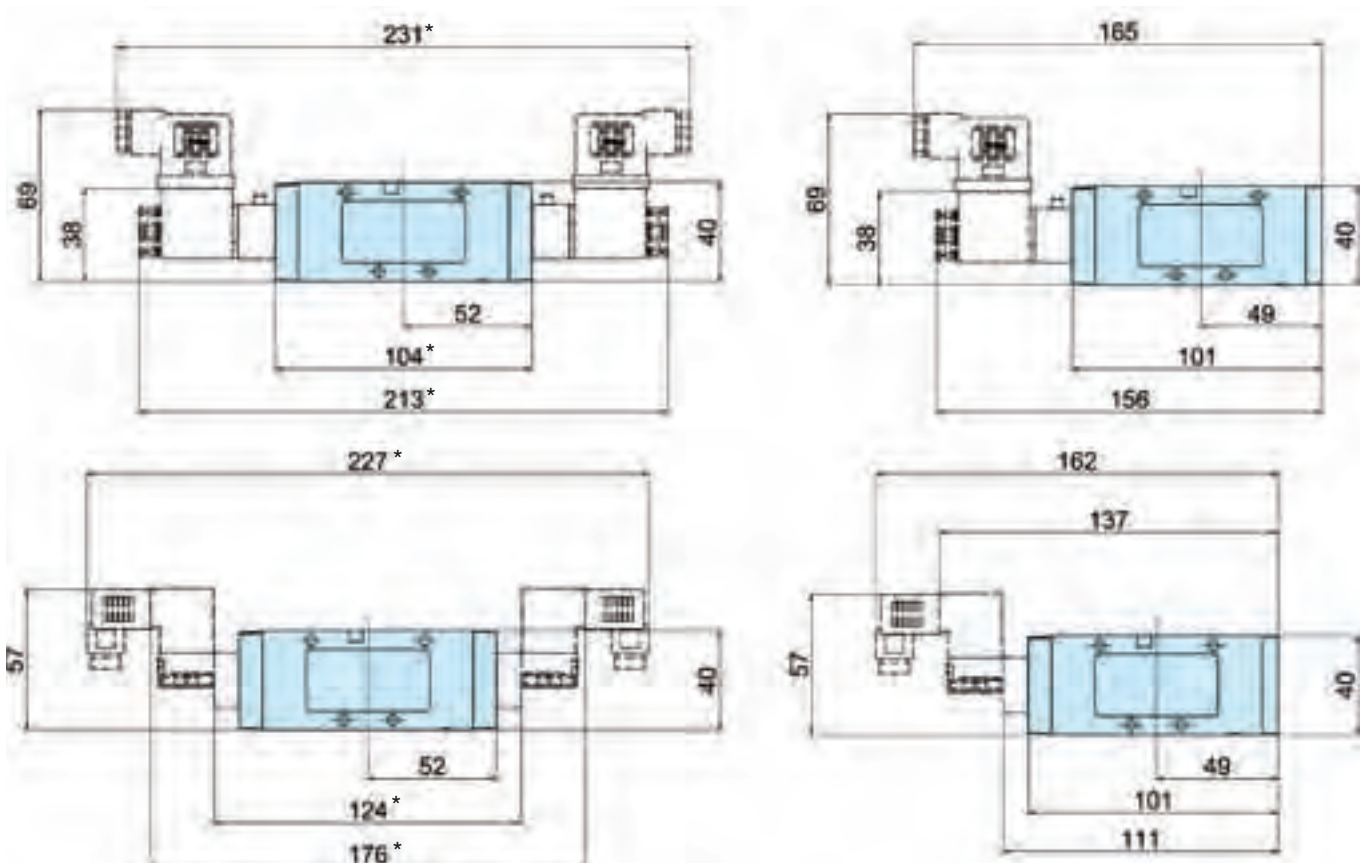
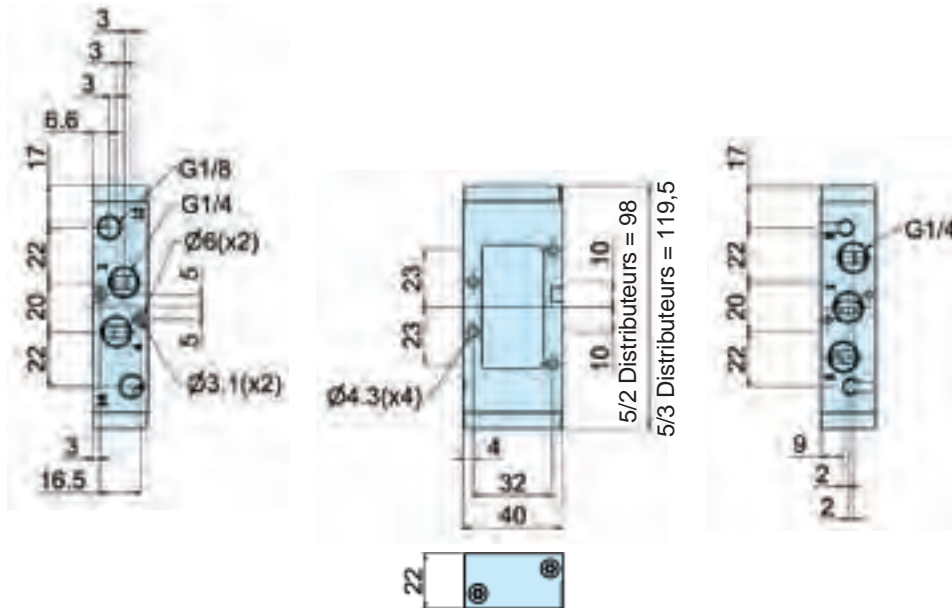

\* Nota: 5/3 Distributeurs - ajouter 21.5mm

### Electrovannes

Electrovannes et connecteurs sont à commander séparément. Une électrovanne (NO) est nécessaire pour chaque E contenu dans la référence du distributeur.

## Encombremments

P2LCX... tous  
les modèles 5/2 et 5/3

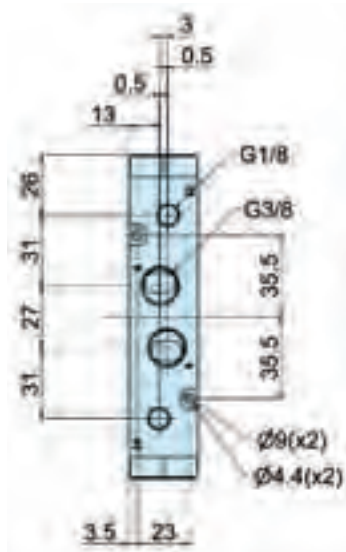

5/2 Distributeurs = 140  
5/3 Distributeurs = 162

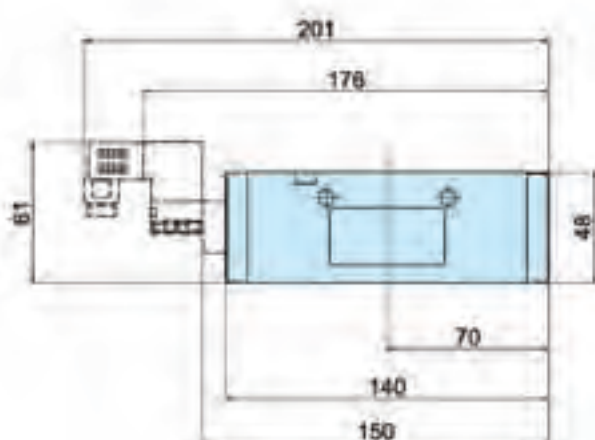
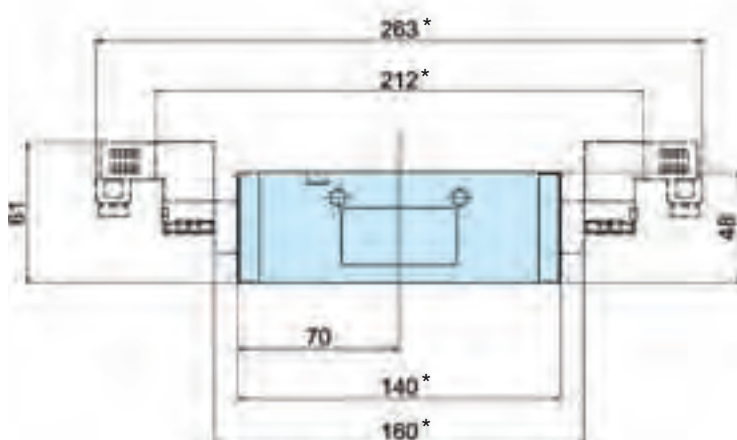
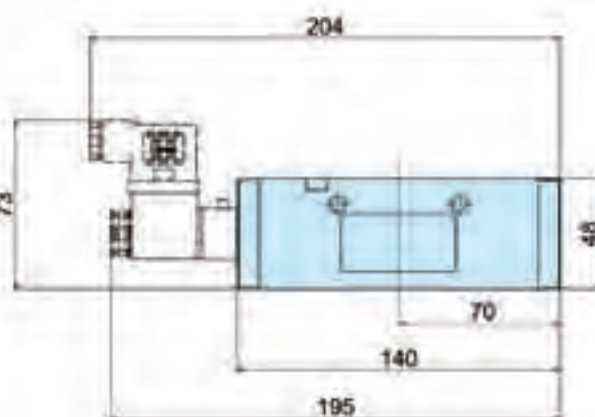
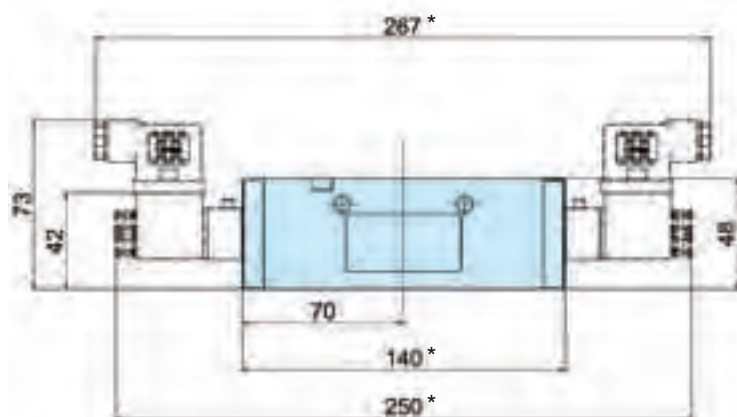
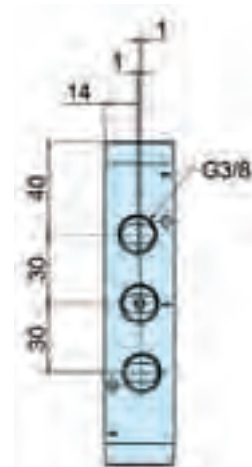

\* Nota: 5/3 Distributeurs - ajouter 22.0mm

### Electrovannes

Electrovannes et connecteurs sont à commander séparément. Une électrovanne (NO) est nécessaire pour chaque E contenu dans la référence du distributeur.



## Encombremments

P2LDX... tous  
les modèles 5/2 e

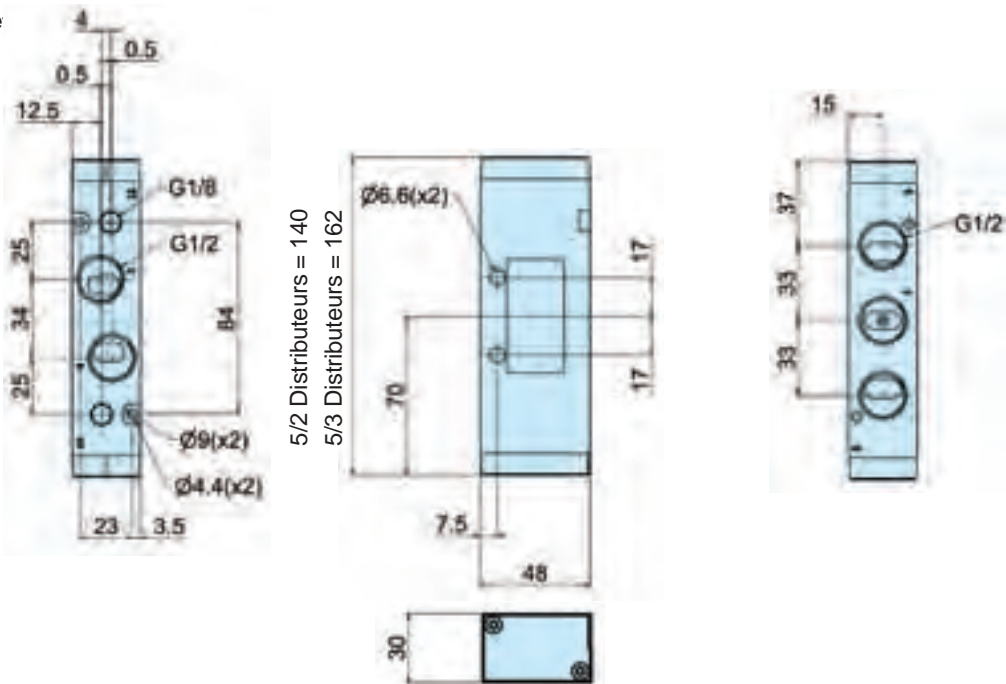

5/2 Distributeurs = 140  
5/3 Distributeurs = 162

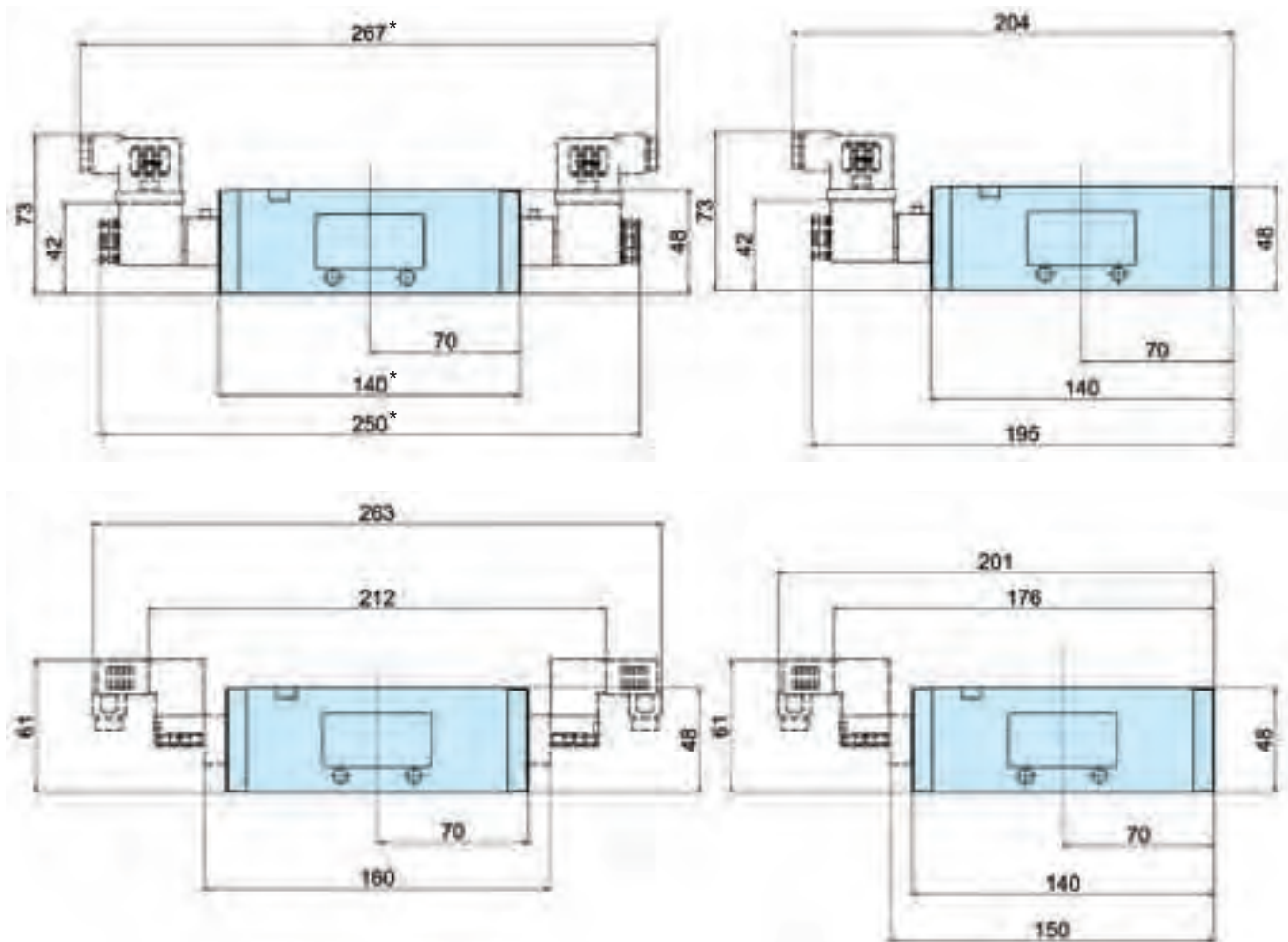

\* Nota: 5/3 Distributeurs - ajouter 22.0mm

### Electrovannes

Electrovannes et connecteurs sont à commander séparément. Une électrovanne (NO) est nécessaire pour chaque E contenu dans la référence du distributeur.







Distributeurs industriels grandes performances, corps en métal. Technologie du joint flottant et orifices de fixation intégrés.

- 3 tailles : 1/8", 1/4" et highflow 1/4"
- Compact
- Facilité de montage admission-échappement
- Temps de réaction court, débit élevé
- Orifices de fixation intégrés
- Système de compensation d'usure
- Blocs montables sur rail DIN

























### Caractéristiques d'utilisation

Pression d'utilisation	1,5 à 10 bar
Température de fonctionnement	-10°C à +50°C
Orifice	B3: G1/8, B4 : G1/4, B5 : G1/4
Débit (Qn) :	B3 960 l/min
	B4 1170 l/min
	B5 1440 l/min

Pour les renseignements techniques, consulter le CD.

### Distributeurs B3 - G1/8, caractéristiques principales

Symbole	Commande	Rappel	Pres. de pilotage minimale, bar à 6 bar	Temps d'inversion, ms à 6 bar	Masse kg	Tension	Référence	Qté
<b>Distributeurs 3/2 à commande pneumatique</b>								
		Pneumatique	Pneumatique différentiel	1,4/-	16/17	0,07	<b>B3K5000XXH</b>	1
		Pneumatique	Rappel ressort	3,0/-	20/18	0,07	<b>B3U5000XXH</b>	1
		Pneumatique	Pneumatique	1,4/-	2/2	0,08	<b>B3M5000XXH</b>	1
<b>Distributeurs 5/2 et 5/3 à commande pneumatique</b>								
		Pneumatique	Pneumatique différentiel	1,4/-	16/17	0,09	<b>B335000XXH</b>	1
		Pneumatique	Rappel ressort	3,0/-	20/18	0,09	<b>B3P5000XXH</b>	1
		Pneumatique	Pneumatique	1,4/1,4	2/2	0,10	<b>B345000XXH</b>	1
		Pneumatique	Pneumatique Centre fermé	3,0/3,0	12/12	0,10	<b>B385000XXH</b>	1
		Pneumatique	Rappel au centre	3,0/3,0	12/12	0,10	<b>B395000XXH</b>	1
		Pneumatique	Pneumatique Centre ouvert à l'échap.	3,0/3,0	12/12	0,10	<b>B395000XXH</b>	1
		Pneumatique	Rappel au centre	3,0/3,0	12/12	0,10	<b>B305000XXH</b>	1
		Pneumatique	Pneumatique Centre pression	3,0/3,0	12/12	0,10	<b>B305000XXH</b>	1

\* Electrovanne et connecteur (à commander séparément, voir page suivante)

\*\* 2 électrovannes et connecteur (à commander séparément, voir page suivante)

 Produit tenu en stock.

















## Distributeurs B3 - G1/8, caractéristiques principales

Symbole	Commande	Rappel	Pres. de pilotage minimale, bar à 6 bar Commande/rappel	Temps d'inversion, ms à 6 bar Commande/rappel	Masse kg	Tension	Référence	Qté
<b>Distributeurs 3/2 à commande électrique</b>								
	Electrique	Pneumatique différentiel	1,4/-	12/14	0,12	24 V CC	<b>B3G5BB549H</b>	1
							0,08	Sans électrovanne
	Electrique	Rappel à ressort	3,0/-	22/28	0,12	24 V CC	<b>B3R5BB549H</b>	1
							0,08	Sans électrovanne
	Electrique	Pneumatique	1,4/1/4	9/3	0,13	24 V CC	<b>B3S5BB549H</b>	1
							0,09	Sans électrovanne
	Electrique	Electrique	1,4/1/4	8/8	0,13	24 V CC	<b>B3J5BB549H</b>	1
							0,09	Sans électrovanne
<b>Distributeurs 5/2 à commande électrique</b>								
	Electrique	Pneumatique différentiel	1,4/-	12/14	0,12	24 V CC	<b>B315BB549H</b>	1
							0,09	Sans électrovanne
	Electrique	Rappel ressort	3,0/-	22/28	0,12	24 V CC	<b>B3T5BB549H</b>	1
							0,09	Sans électrovanne
	Electrique	Pneumatique	1,4/1/4	9/3	0,14	24 V CC	<b>B3A5BB549H</b>	1
							0,10	Sans électrovanne
	Electrique	Electrique	1,4/1/4	8/8	0,19	24 V CC	<b>B325BB549H</b>	1
							0,10	Sans électrovanne
<b>Distributeurs 5/3 à commande électrique</b>								
	Electrique	Electrique	3,0/3,0	12/12	0,18	24 V CC	<b>B355BB549H</b>	1
							0,09	Sans électrovanne
	Electrique	Electrique	3,0/3,0	12/12	0,18	24 V CC	<b>B365BB549H</b>	1
							0,09	Sans électrovanne
	Electrique	Electrique	3,0/3,0	12/12	0,10	24 V CC	<b>B375BB549H</b>	1
							0,09	Sans électrovanne





Alimentation interne en air pour rappel différentiel et électrovanne via orifice 1

Les distributeurs équipés d'une électrovanne sont fournis avec un connecteur P8C-D standard

## Distributeurs B4 - G1/4, caractéristiques principales

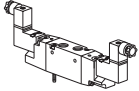
Symbole	Commande	Rappel	Press. de pilotage minimale, bar à 6 bar Commande/rappel	Inversion temps, ms à 6 bar Commande/rappel	Masse kg	Tension	Référence	Qté
<b>Distributeurs 3/2 à commande pneumatique</b>								
	Pneumatique	Pneumatique différentiel	1,5/-	34/45	0,163		<b>B4K6000XXF</b>	1
	Pneumatique	Rappel ressort	3,0/-	32/48	0,16		<b>B4U6000XXF</b>	1
	Pneumatique	Pneumatique	1,5/1,5	15/17	0,177		<b>B4M6000XXF</b>	1
<b>Distributeurs 5/2 et 5/3 à commande pneumatique</b>								
	Pneumatique	Pneumatique différentiel	1,5/-	34/45	0,184		<b>B436000XXF</b>	1
	Pneumatique	Rappel ressort	3,0/-	32/48	0,19		<b>B4P6000XXF</b>	1
	Pneumatique	Pneumatique	1,5/1,5	15/17	0,198		<b>B446000XXF</b>	1
	Pneumatique Centre fermé	Pneumatique Rappel au centre	3,0/3,0	16/19	0,204		<b>B486000XXF</b>	1
	Pneumatique Centre ouvert à l'échap.	Pneumatique Rappel au centre	3,0/3,0	16/19	0,204		<b>B496000XXF</b>	1
	Pneumatique Centre pression	Pneumatique Rappel au centre	3,0/3,0	16/19	0,204		<b>B406000XXF</b>	1
<b>Distributeurs 3/2 à commande électrique</b>								
	Electrique	Pneumatique différentiel	1,5/-	34/45	0,206 0,157	24 V CC Sans électrovanne	<b>B4G6AB549F</b> <b>B4G6AXXXXF</b>	1 1
	Electrique	Rappel ressort	3,0/-	36/40	0,210 0,161	24 V CC Sans électrovanne	<b>B4R6AB549F</b> <b>B4R6AXXXXF</b>	1 1
	Electrique	Pneumatique	1,5/1,5	15/17	0,220 0,170	24 V CC Sans électrovanne	<b>B4S6AB549F</b> <b>B4S6AXXXXF</b>	1 1
	Electrique	Electrique	1,5/1,5	15/17	0,262 0,164	24 V CC Sans électrovanne	<b>B4J6AB549F</b> <b>B4J6AXXXXF</b>	1 1
<b>Distributeurs 5/2 à commande électrique</b>								
	Electrique	Pneumatique différentiel	1,5/-	34/45	0,227 0,178	24 V CC Sans électrovanne	<b>B416AB549F</b> <b>B416AXXXXF</b>	1 1
	Electrique	Rappel ressort	3,0/-	36/40	0,227 0,178	24 V CC Sans électrovanne	<b>B4T6AB549F</b> <b>B4T6AXXXXF</b>	1 1
	Electrique	Pneumatique	1,5/1,5	15/17	0,241 0,192	24 V CC Sans électrovanne	<b>B4A6AB549F</b> <b>B4A6AXXXXF</b>	1 1

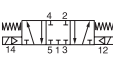
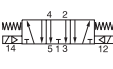
## Distributeurs B4 - G1/4, caractéristiques principales



Symbole	Commande	Rappel	Pres. de pilotage minimale, bar à 6 bar Commande/rappel	Temps d'inversion, ms à 6 bar Commande/rappel	Masse kg	Tension	Référence	Qté
<b>Distributeurs à actionnement électrique 5/5 et 5/3</b>								
 	Electrique	Electrique	1,5/1,5	15/15	0,283	24 VDC	<b>B426AB549F</b>	1
						0,185	Sans électrovanne	<b>B426AXXXXF</b>
	Electrique	Electrique	3,0/3,0	16/18	0,289	24 VDC	<b>B456AB549F</b>	1
	Centre fermé	Rappel au centre			0,191	Sans électrovanne	<b>B456AXXXXF</b>	1
	Electrique	Electrique	3,0/3,0	16/18	0,289	24 VDC	<b>B466AB549F</b>	1
	Centre ouvert à l'échap.	Rappel au centre			0,191	Sans électrovanne	<b>B466AXXXXF</b>	1
	Electrique	Electrique	3,0/3,0	16/18	0,289	24 VDC	<b>B476AB549F</b>	1
	Centre pression	Rappel au centre			0,191	Sans électrovanne	<b>B476AXXXXF</b>	1

Alimentation interne en air pour rappel différentiel et électrovanne via orifice 1

Les distributeurs équipés d'une électrovanne sont fournis avec un connecteur P8C-D standard

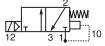
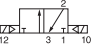
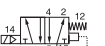
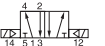

## Distributeurs B5 - G1/4, caractéristiques principales

Symbole	Commande	Rappel	Press. de pilotage minimale, bar à 6 bar Commande/rappel	Temps d'inversion, ms à 6 bar Commande/rappel	Masse kg	Tension	Référence	Qté
<b>Distributeurs 3/2 à commande électrique</b>								
	Electrique	Pneumatique/ différentiel	2,4/2,4	24/26		24 V CC	<b>B5V6BCB49C</b>	1
						Sans électrovanne	<b>B5V6BCNXXC</b>	1
	Electrique	Electrique	1,5/1,5	15/17		24 V CC	<b>B5J6BCB49C</b>	1
						Sans électrovanne	<b>B5J6BCNXXC</b>	1
<b>Distributeurs 5/2 à commande électrique</b>								
	Electrique	Pneumatique/ différentiel	2,4/2,4	24/26		24 V CC	<b>B5E6BCB49C</b>	1
						Sans électrovanne	<b>B5E6BCNXXC</b>	1
<b>Distributeurs 5/2 à commande électrique</b>								
	Electrique	Electrique	1,5/1,5	15/15	0,283 0,185	24 V CC	<b>B526BCB49C</b>	1
						Sans électrovanne	<b>B526BCNXXC</b>	1
	Electrique Centre fermé	Electrique Rappel au centre	3,0/3,0	16/18	0,289 0,191	24 V CC	<b>B556BCB49C</b>	1
						Sans électrovanne	<b>B556BCNXXC</b>	1
	Electrique Centre ouvert à l'échap.	Electrique Rappel au centre	3,0/3,0	16/18	0,289 0,191	24 V CC	<b>B566BCB49C</b>	1
						Sans électrovanne	<b>B566BCNXXC</b>	1
	Electrique Centre pression	Electrique Rappel au centre	3,0/3,0	16/18	0,289 0,191	24 V CC	<b>B576BCB49C</b>	1
						Sans électrovanne	<b>B576BCNXXC</b>	1

Alimentation interne en air pour rappel différentiel et électrovanne via orifice 1

## Commun admission/échappement pour série B3

### Embase standard sans réglage de débit

Chaque kit comprend :

- 1 embase associable
- 2 vis de montage et écrous
- 3 tirants
- 1 joint statique corps-embase
- 1 joint statique embase-embase

	Référence	Qté
Kit standard 3/2 =	PS2948F	1
embase associable 5/2 =	PS2917F	1

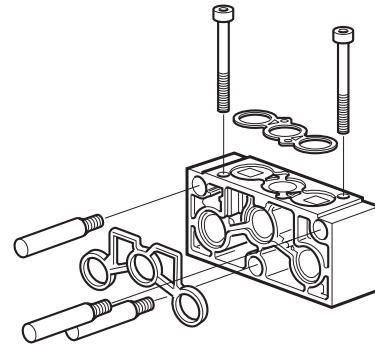

### Blocs d'extrémité

Des blocs d'extrémité standard peuvent être utilisés avec les embases ci-dessus.

Chaque kit comprend :

- 1 plaque d'extrémité côté droit et 1 côté gauche
- 3 joints toriques
- 3 bouchons
- 3 vis à six pans creux
- 3 rondelles plates
- 3 rondelles frein

	Référence	Qté
Bloc 3/2 =	PS2951F	1
d'extrémité 5/2 =	PS2916F	1

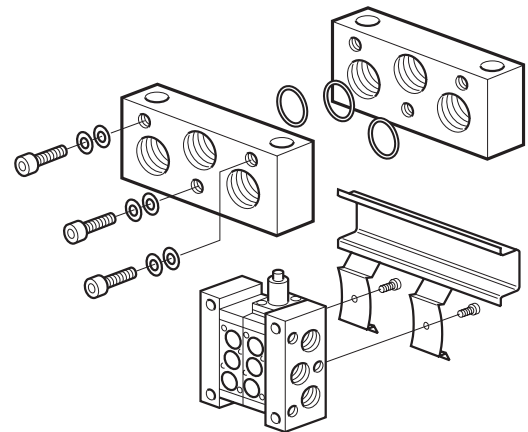

	Référence	Qté
Montage sur rail DIN	PS2970F	1
Kit pour embase associable IEM		

### Kit bouchon d'isolation

S'utilise pour obturer les vides 1, 3 et 5 entre deux embases associables.

Chaque kit comprend :  
3 bouchons d'isolation avec joints toriques.

	Référence	Qté
Kit bouchon d'isolation	PS2919F	1

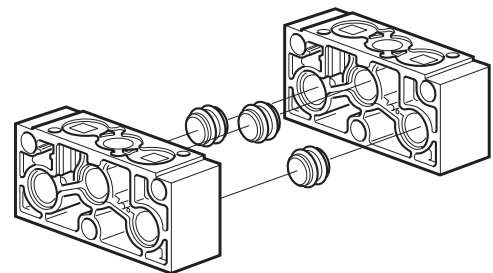

### Plaque d'obturation

Chaque kit comprend :

- 1 plaque couvercle
  - 2 vis de montage
  - 1 joint statique
- Pour obturer les stations inutilisées en réserve.

	Référence	Qté
Plaque 3/2 =	PS2968F	1
d'obturation 5/2 =	PS2969F	1

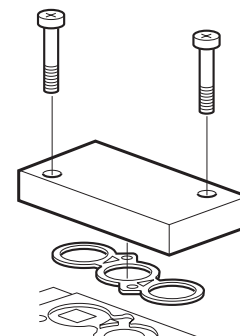

## Commun admission/échappement pour série B4

### Embase standard sans réglage de débit

Chaque kit comprend :

- 1 embase associable
- 2 vis de montage et écrous
- 2 tirants
- 1 joint statique corps-embase
- 1 joint statique embase-embase

		Référence	Qté
Kit standard	3/2 =	PS4548F	1
embase associable	5/2 =	PS4517F	1

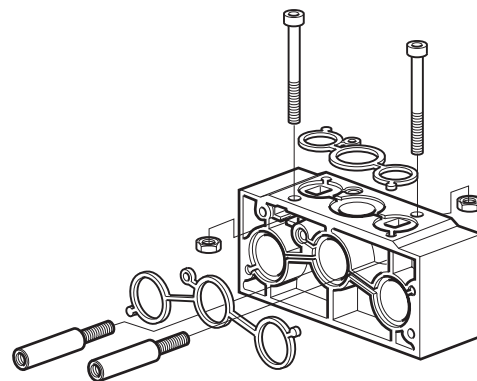

### Blocs d'extrémité

Des blocs d'extrémité standard peuvent être utilisés avec les embases ci-dessus.

Chaque kit comprend :

- 1 bloc d'extrémité côté droit et
- 1 côté gauche
- 3 joints toriques
- 3 bouchons
- 2 vis à six pans creux
- 2 rondelles plates
- 2 rondelles frein

	Orifice		Référence	Qté
Bloc	3/8 BSP	3/2 =	PS4551F	1
d'extrémité	3/8 BSP	5/2 =	PS4516F	1

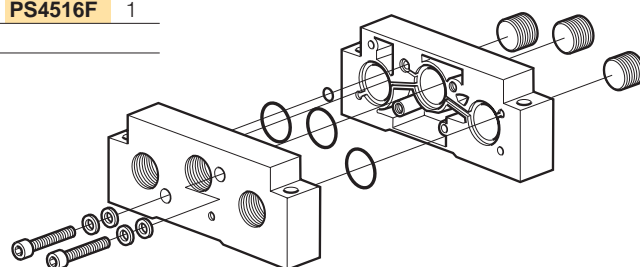

### Kit bouchon d'isolation

S'utilise pour obturer les vides 1, 3 et 5 entre deux embases associables.

Chaque kit comprend :

- 3 bouchons d'isolation
- avec joints toriques

	Référence	Qté
Kit bouchon d'isolation	PS4519F	1

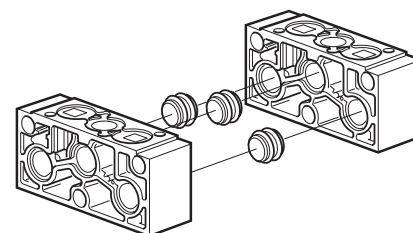

### Plaque d'obturation

Chaque kit comprend :

- 1 plaque couvercle
  - 2 vis de montage
  - 1 joint statique
- Pour obturer les stations inutilisées en réserve.

		Référence	Qté
Plaque	3/2 =	PS4568F	1
d'obturation	5/2 =	PS4569F	1

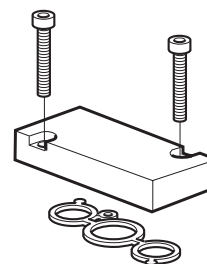

## Commun admission/échappement pour série B5

### Embase standard sans réglage de débit

Chaque kit comprend :

- 1 embase associable
- 2 vis de montage et écrous
- 2 tirants
- 1 joint statique corps-embase
- 1 joint statique embase-embase

	Référence	Qté
<b>Kit standard embase associable</b>	<b>PS2817P</b>	1

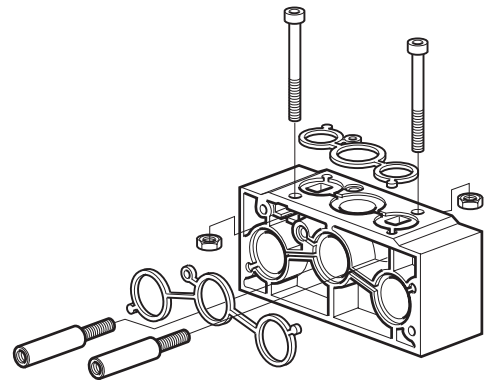

### Blocs d'extrémité

Des blocs d'extrémité standard peuvent être utilisées avec les embases ci-dessus.

Chaque kit comprend :

- 1 plaque d'extrémité côté droite et côté gauche
- 3 joints toriques
- 3 bouchons
- 2 vis à six pans creux
- 2 rondelles plates
- 2 rondelles frein

	Orifice	Référence	Qté
<b>Bloc d'extrémité</b>	G3/8	<b>PS2815P</b>	1

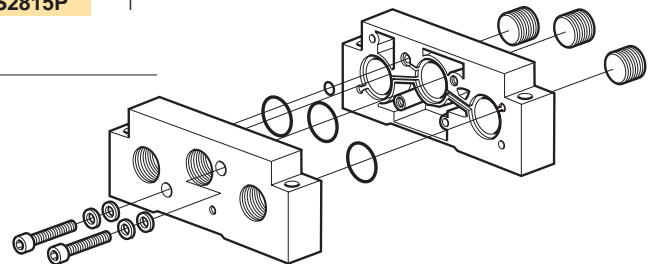

### Kit bouchon d'isolation

S'utilise pour obturer les vides 1, 3 et 5 entre deux embases associables.

Chaque kit comprend :

- 3 bouchons d'isolation avec joints toriques

	Référence	Qté
<b>Kit bouchon d'isolation</b>	<b>PS2819P</b>	1

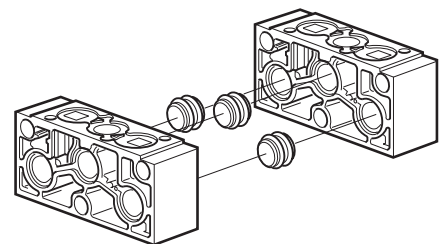

### Plaque d'obturation

Chaque kit comprend :

- 1 plaque couvercle
  - 2 vis de montage
  - 1 joint statique
- Pour obturer les stations inutilisées en réserve.

	Référence	Qté
<b>Plaque d'obturation</b>	<b>PS2869P</b>	1

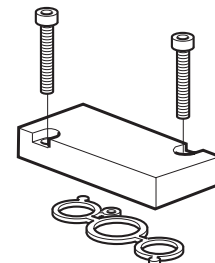

## Electrovannes 15 mm pour distributeurs B3 et B4

Raccordement électrique C/ISO15217 (Ex DIN 43650C)

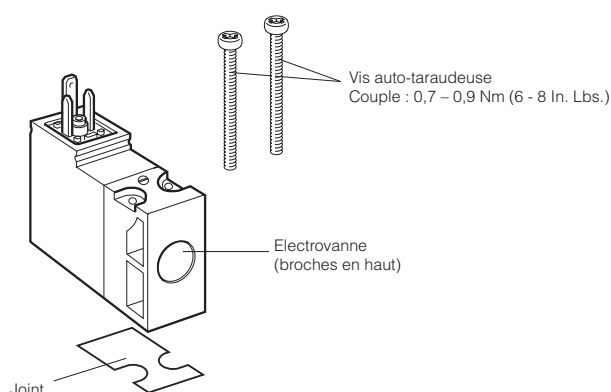

### Electrovannes 15 mm NF, version standard

(Nota ! Les vis de montage sont incluses avec le modèle standard)

Tension	Masse kg	Référence Sans commande manuelle	Masse kg	Référence Cde man., affleurante à impulsion, bleue	Masse kg	Référence Cde man., affleurante, indexable, jaune
12 V CC	0,038	<b>P2E-KV32B0</b> ④	0,038	<b>P2E-KV32B1</b> ④	0,038	<b>P2E-KV32B2</b> ④
24 V CC	0,038	<b>P2E-KV32C0</b> ④	0,038	<b>P2E-KV32C1</b> ④	0,038	<b>P2E-KV32C2</b> ④
48 V CC	0,038	<b>P2E-KV32D0</b> ④	0,038	<b>P2E-KV32D1</b> ④	0,038	<b>P2E-KV32D2</b> ④
24 V CA 50 Hz	0,038	<b>P2E-KV31C0</b> ④	0,038	<b>P2E-KV31C1</b> ④	0,038	<b>P2E-KV31C2</b> ④
48 V CA 50/60 Hz	0,038	<b>P2E-KV34D0</b> ④	0,038	<b>P2E-KV34D1</b> ④	0,038	<b>P2E-KV34D2</b> ④
115 V CA 50 Hz	0,038	<b>P2E-KV31F0</b> ④	0,038	<b>P2E-KV31F1</b> ④	0,038	<b>P2E-KV31F2</b> ④
120 V CA 60 Hz						
230 V CA 50 Hz	0,038	<b>P2E-KV31J0</b> ④	0,038	<b>P2E-KV31J1</b> ④	0,038	<b>P2E-KV31J2</b> ④
240 V CA 60 Hz						

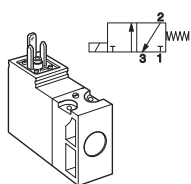

### Bobines pour distributeurs B5

Bobine pour électrovanne 22 mm de type N  
Connecteur industriel de forme B, 3 broches, selon DIN 43650

Tension	Référence	Masse (kg)
24 V CA	<b>PS2828B42P</b>	0,093
12 V CC	<b>PS2828B45P</b>	0,093
24 V CC	<b>PS2828B49P</b>	0,093
110 V CA	<b>PS2828B53P</b>	0,093
230 V CA	<b>PS2828B57P</b>	0,093

### Sous ensemble operateur pour B5

Chaque kit comprend :  
1 grand joint torique pour la base  
1 petit joint torique pour la base  
2 vis de montage  
1 écrou

	Référence	Qté
Commande manuelle affl. à impulsion	<b>PS2844BP</b>	1
Commande manuelle affl. indexable	<b>PS2844CP</b>	1

### Ecrous de rechange



Les distributeurs requérant un échappement canalisé doivent être équipés d'un écrou moleté en plastique.

Référence
<b>P2FNP</b>

Les distributeurs à échappement à l'air libre sont équipés d'un écrou diffuseur en plastique.

Référence
<b>P2FND</b>

## Connecteurs

	Description	Référence Connecteur 15 mm Forme C ISO 15217 Pour distributeurs B3 et B4	Référence Connecteur 22 mm forme B, DIN 43650 Pour distributeurs B5
Avec large vis pour montage sans outil dans des positions exiguës ou reculées 	Standard IP65	<b>P8C-C</b>	
	24 V CC DEL et indice de protection IP65	<b>P8C-C26C</b>	
	110 V CA DEL et indice de protection IP65	<b>P8C-C21E</b>	
Avec vis standard 	Standard IP65 sans câble	<b>P8C-D</b>	<b>3EV10V10</b>
	Avec DEL et protection 24 V CA/CC	<b>P8C-D26C</b>	<b>3EV10V20-24</b>
	Avec DEL et protection 110 V CA	<b>P8C-D21E</b>	<b>3EV10V20-110</b>
	Avec DEL et protection 230 V CA		<b>3EV10V20-230</b>
Avec câble surmoulé 	Standard avec câble de 2 m IP65	<b>P8L-C2</b>	
	Standard avec câble de 5m IP65	<b>P8L-C5</b>	
	24 V CA/CC, câble de 2 m DEL et indice de protection IP65	<b>P8L-C226C</b>	
	24 V CA/CC, câble de 5m DEL et indice de protection IP65	<b>P8L-C526C</b>	<b>3EV10V20-24L5</b>
	24 V CA/CC, câble de 10m DEL et indice de protection IP65	<b>P8L-CA26C</b>	
	110 V CA/CC, câble de 2 m DEL et indice de protection IP65	<b>P8L-C221E</b>	
	110 V CA/CC, câble de 5m DEL et indice de protection IP65	<b>P8L-C521E</b>	<b>3EV10V20-110L5</b>
	230 V CA, câble de 5 m DEL et indice de protection IP65		<b>3EV10V20-230L5</b>

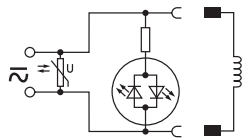
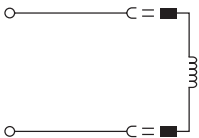

<b>P8C-C</b>	<b>P8C-D26C</b>	<b>P8L-C226C</b>
<b>P8C-D</b>	<b>P8C-D21E</b>	<b>P8L-C526C</b>
<b>P8L-C2</b>	<b>P8C-C26C</b>	<b>P8L-CA26C</b>
<b>P8L-C5</b>	<b>P8C-C21E</b>	<b>P8L-C221E</b>
<b>3EV10V10</b>		<b>P8L-C521E</b>
	<b>3EV10V20-24</b>	<b>3EV10V20-24L5</b>
	<b>3EV10V20-110</b>	<b>3EV10V20-110L5</b>
	<b>3EV10V20-230</b>	<b>3EV10V20-230L5</b>



## Encombrement, série B3

### Distributeur 3/2

Commande électrique, mono., rappel pneumatique /  
rappel ressort

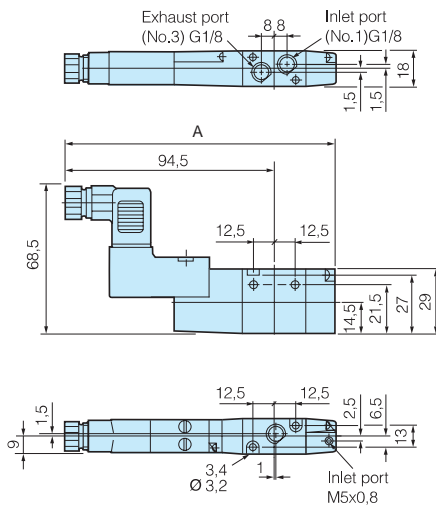

	Rappel pneumatique différentiel	Rappel ressort
<b>A</b>	130,5	136,7

### Commande électrique, bistable

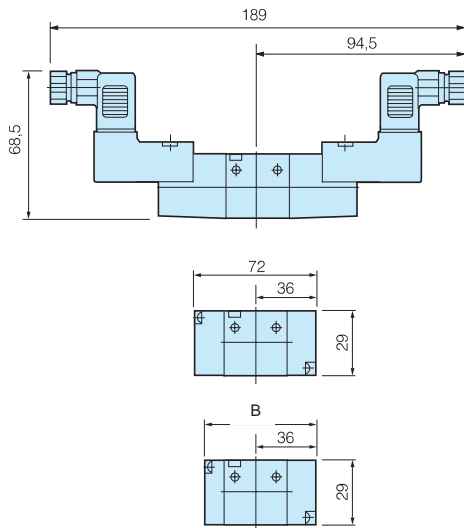

	Rappel pneumatique différentiel	Rappel ressort
<b>B</b>	67,0	73,2

### Distributeur 5/2

Commande électrique, mono., rappel pneumatique /  
rappel ressort

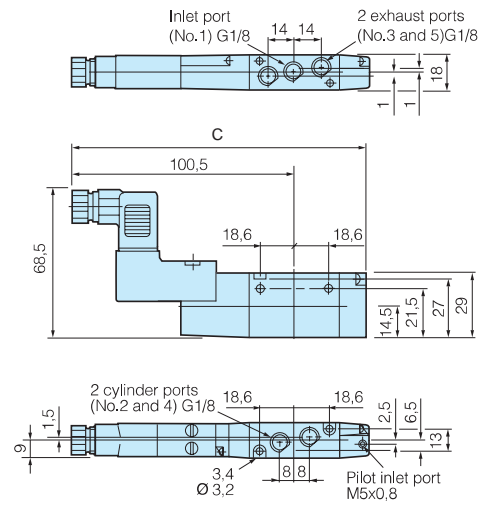

	Rappel pneumatique différentiel	Rappel ressort
<b>C</b>	137,5	143,7

### Commande électrique, bistable

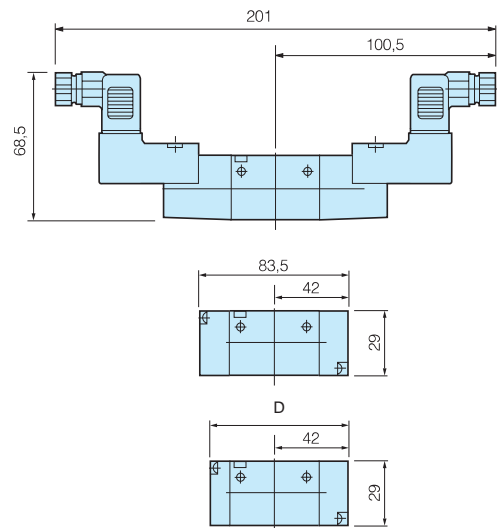

	Rappel pneumatique différentiel	Rappel ressort
<b>D</b>	79,0	85,2

Toutes les dimensions sont exprimées en mm

## Encombrement, série B3

### Distributeur 5/3

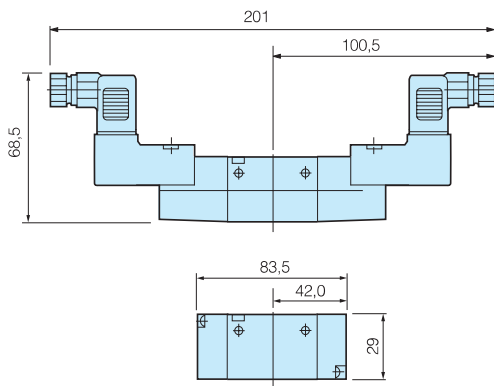

## Embases associables – Admission/échappement

### Embase admission/échappement 3/2 Pour distributeurs B3

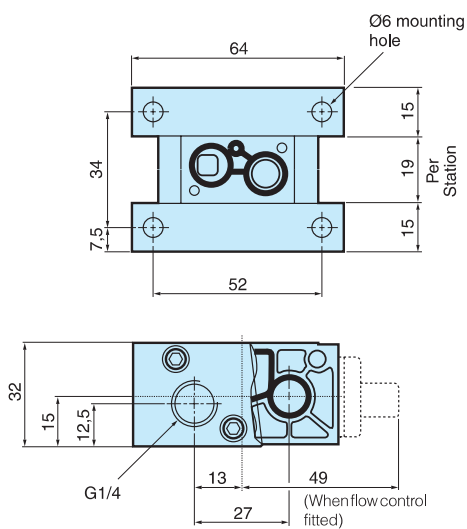

### Embase admission/échappement 5/2 Pour distributeurs B3

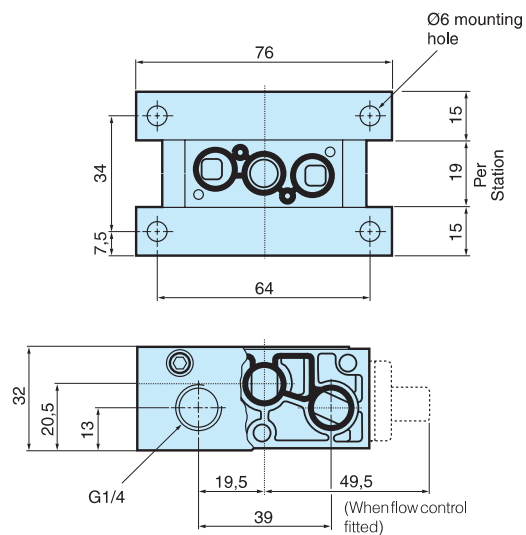

Toutes les dimensions sont exprimées en mm



## Encombrement, série B4

### Distributeur 3/2

Commande pneumatique, bistable

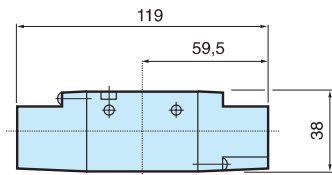

Commande pneumatique, rappel pneumatique / rappel ressort

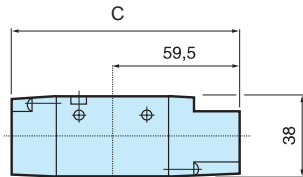

	Rappel pneumatique différentiel	Rappel ressort
<b>C</b>	107,5	109,5

### Distributeur 5/2

Commande pneumatique, bistable

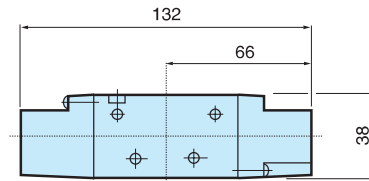

Commande pneumatique, rappel pneumatique / rappel ressort

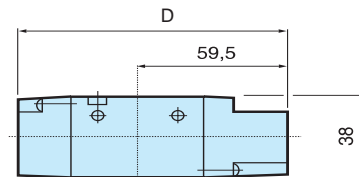

	Rappel pneumatique différentiel	Rappel ressort
<b>D</b>	120,0	122,0

### Distributeur 5/3

Commande pneumatique, bistable, rappel pneumatique

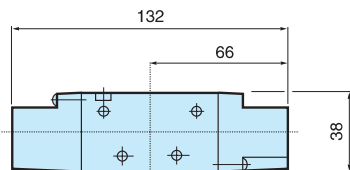

### Distributeur 5/3

Commande électrique, bistable

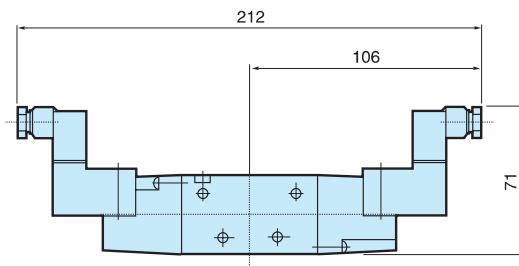

## Embases associables – Admission/échappement

### Embase admission/échappement 3/2

Pour distributeurs B4

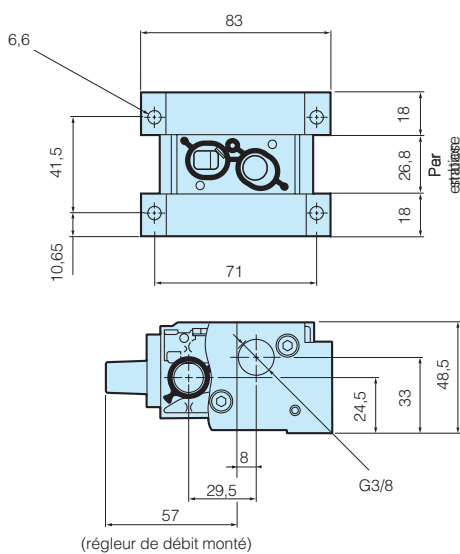

### Embase admission/échappement 5/2

Pour distributeurs B4

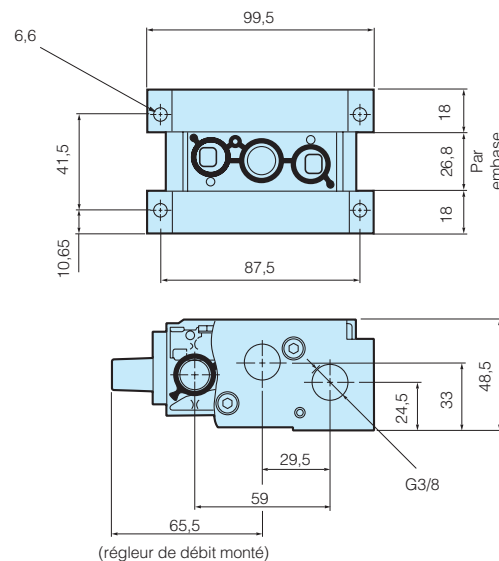

Toutes les dimensions sont exprimées en mm.

## Encombrement, série B5

### Distributeur 3/2

Commande électrique, mono., rappel pneumatique /  
rappel ressort

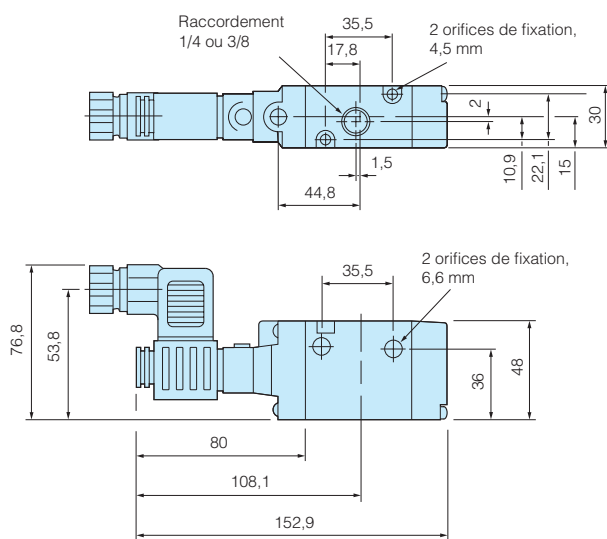

### Distributeurs 5/2 et 5/3

Commande électrique, mono., rappel pneumatique /  
rappel ressort

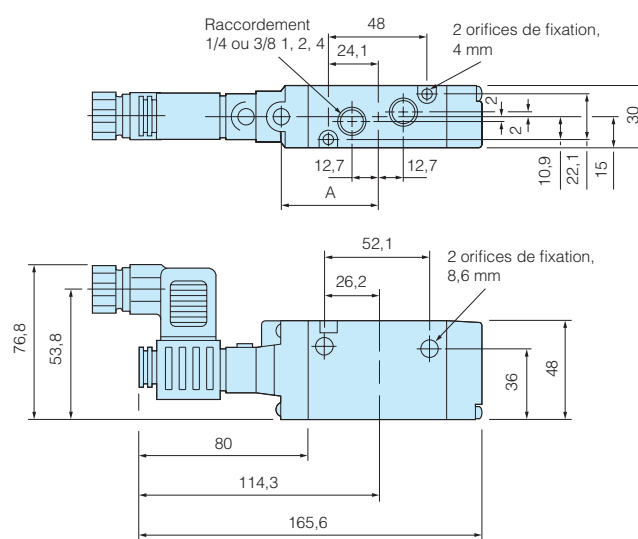

	2 positions	3 positions
A	51,1	62,7

### Commande électrique, bistable

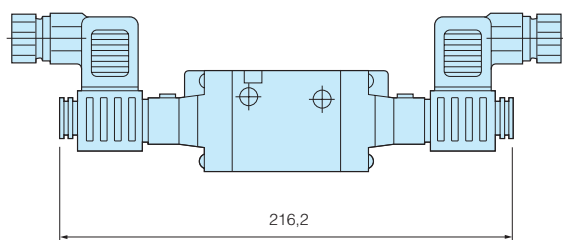

### Commande électrique, bistable

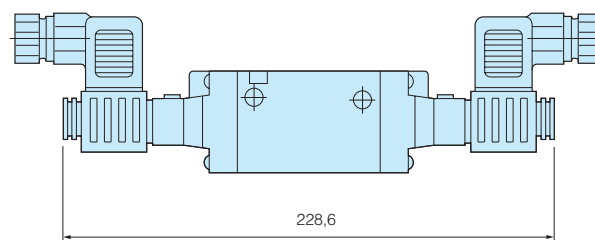

Toutes les dimensions sont exprimées en mm.

## Embases associables – Admission/échappement

### Embase admission/échappement 5/2 Pour distributeurs B5

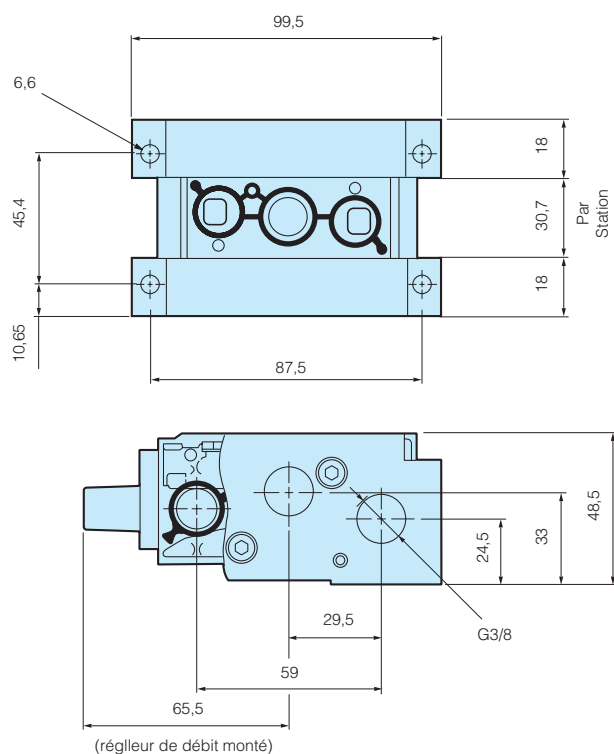



Distributeurs miniatures basse consommation, conçus pour commander de petits vérins dans les industries de l'emballage et de process. Corps en métal, versions unitaires ou sur embase.



- 2 tailles : M5 et 1/8"
- Corps compact, débit élevé
- Temps de réponse très court, inférieur à 10 ms
- Durée de vie supérieure à 50 millions de cycles
- Faible consommation : 0,6 W seulement
- Connecteur multi-broches en option
- Commande manuelle à impulsion verrouillable

### Caractéristiques d'utilisation

Pression d'utilisation	1,5 à 7 bar
Température de fonctionnement	-5°C à +50°C
Débit (Qmax)	A05 : 260 l/min A12 : 850 l/min
Débit Qn	A05 : 160 l/min A12 : 510 l/min

Pour les renseignements techniques, consulter le CD.

### Distributeurs séries A05R et A12R, en ligne / IEM manifold

Symbole	Désignation (commande électrique)	Tension	Référence A05R - Orifices M5	Référence A12R - Orifices G1/8
	5/2, simple électrovanne	24V CC	<b>A05RS251PM5MF</b>	<b>A12RS251PG1MF</b>
	5/2, double électrovanne	24V CC	<b>A05RD251PM5MF</b>	<b>A12RD251PG1MF</b>
	5/3, centre fermé	24V CC	<b>A05RD351PM5MF</b>	<b>A12RD351PG1MF</b>

### Embases pour distributeurs série A05R/A12R

Embases pour distributeurs en ligne à connecteur électrique individuel, sorties taraudées

Nbre de stations	Orifice	Taille	Référence Embase
4	M5	A05	<b>MMFU4A05G</b>
	G1/8	A12	<b>MMFU4A12G</b>
6	M5	A05	<b>MMFU6A05G</b>
	G1/8	A12	<b>MMFU6A12G</b>
8	M5	A05	<b>MMFU8A05G</b>
	G1/8	A12	<b>MMFU8A12G</b>

Produits en stock.

## Distributeurs série A05P/A12P, sur embase

Symbole	Désignation (commande électrique)	Tension	Référence A05P	Référence A12P
	5/2, simple électrovanne	24V CC	<b>A05PS251P</b>	<b>A12PS251P</b>
	5/2, double électrovanne	24V CC	<b>A05PD251P</b>	<b>A12PD251P</b>
	5/3, centre fermé	24V CC	<b>A05PD351P</b>	<b>A12PD351P</b>

## Embases pour distributeurs sur embase série A05P/A12P

## Embases à sorties latérales taraudées BSPP pour distributeur à connecteur électrique individuel

Nbre de stations	Orifice	Taille	Référence Bloc de dérivation
4	M5	A05	<b>MMFS4A05GM5</b>
	G <sup>1/8</sup>	A12	<b>MMFS4A12GG1</b>
6	M5	A05	<b>MMFS6A05GM5</b>
	G <sup>1/8</sup>	A12	<b>MMFS6A12GG1</b>
8	M5	A05	<b>MMFS8A05GM5</b>
	G <sup>1/8</sup>	A12	<b>MMFS8A12GG1</b>

## Accessoires de fixation et de câblage

Désignation	Référence
Connecteur avec cordon noir (-) rouge (+) longueur 500 mm	<b>A05PDCCL5</b>
Plaque d'obturation (vendu par 5)	<b>A05RGBP</b>
	<b>A12RGBP</b>
Plaque d'obturation (vendu par 5)	<b>A05PGBP</b>
	<b>A12PGBP</b>

Indicates stocked product.

**A05R - Distributeurs monostable et bistable**

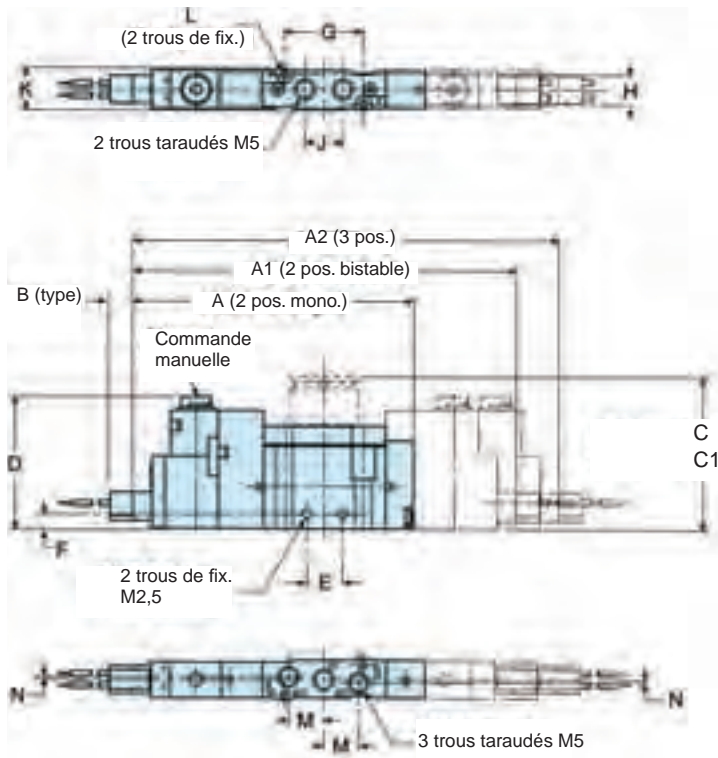

**A05R**

<b>A</b> 74	<b>A1</b> 100	<b>A2</b> 108	<b>B</b> 6	<b>C</b> -
<b>C1</b> -	<b>D</b> 34,6	<b>E</b> 9,6	<b>F</b> 4	<b>G</b> 21
<b>H</b> 8,5	<b>J</b> 10,2	<b>K</b> 11,4	<b>L</b> Ø2,1	<b>M</b> 9,5
<b>N</b> 1				

Dimensions en mm

**A12R - Distributeurs monostable et bistable**

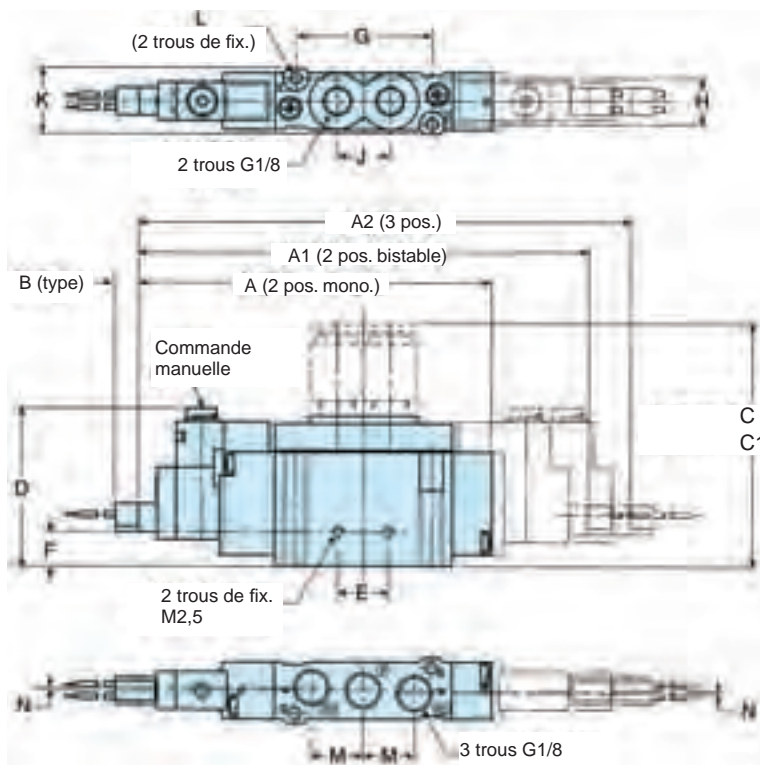

**A12R**

<b>A</b> 93,5	<b>A1</b> 119	<b>A2</b> 130	<b>B</b> 6	<b>C</b> -
<b>C1</b> -	<b>D</b> 41,6	<b>E</b> 13,4	<b>F</b> 9	<b>G</b> 36
<b>H</b> 12	<b>J</b> 14	<b>K</b> 17,2	<b>L</b> Ø3,1	<b>M</b> 13,6
<b>N</b> 0,8				

Dimensions en mm

## A05R - Embase - Distributeur en ligne

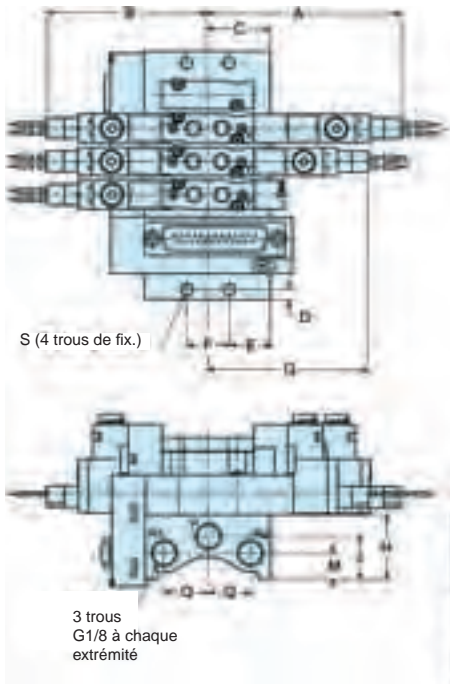

**A05R**

<b>A</b> 64	<b>B</b> 56	<b>C</b> 23,5	<b>D</b> 4	<b>E</b> 15,5
<b>F</b> 16	<b>G</b> 56	<b>H</b> 24	<b>J</b> 15,5	<b>M</b> 9,5
<b>Q</b> 16	<b>S</b> Ø4,5	<b>T</b> 34	<b>T1</b> 10	<b>U</b> 12,5
<b>U1</b> 10,5	<b>V</b> 63			

Dimensions en mm

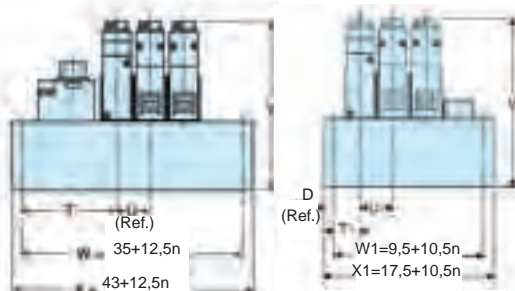

**MMCU...**

**MMFU...**

n = nombre de stations

## A12R - Embase - Distributeur en ligne

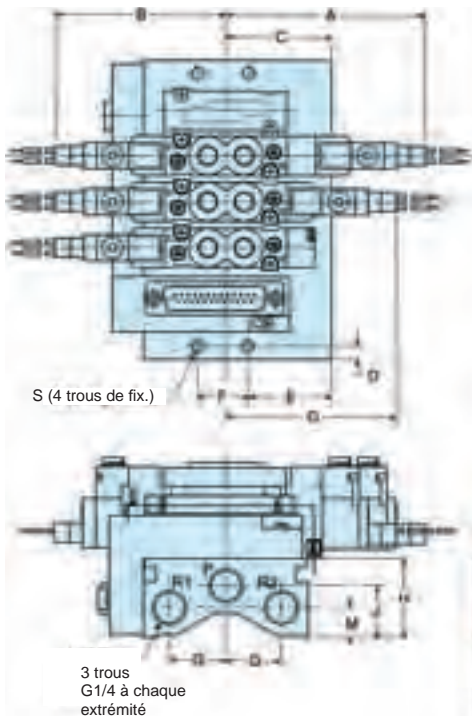

**A12R**

<b>A</b> 77	<b>B</b> 66	<b>C</b> 29	<b>D</b> 5	<b>E</b> 19,2
<b>F</b> 19,6	<b>G</b> 66	<b>H</b> 27,5	<b>J</b> 18	<b>M</b> 10,5
<b>Q</b> 19,5	<b>S</b> Ø4,5	<b>T</b> 37,5	<b>T1</b> 12,2	<b>U</b> 17,5
<b>U1</b> 16	<b>V</b> 70			

Dimensions en mm

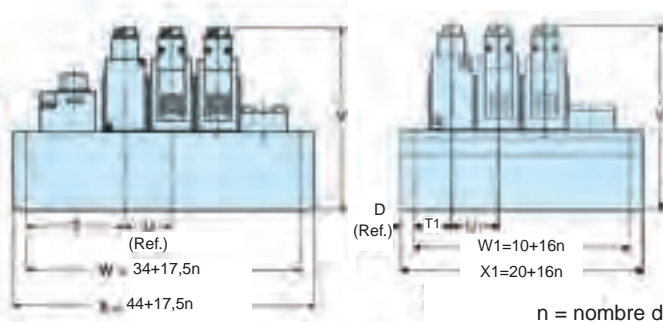

**MMCU...**

**MMFU...**

n = nombre de stations

**A05P - Distributeurs monostable et bistable sur embases**

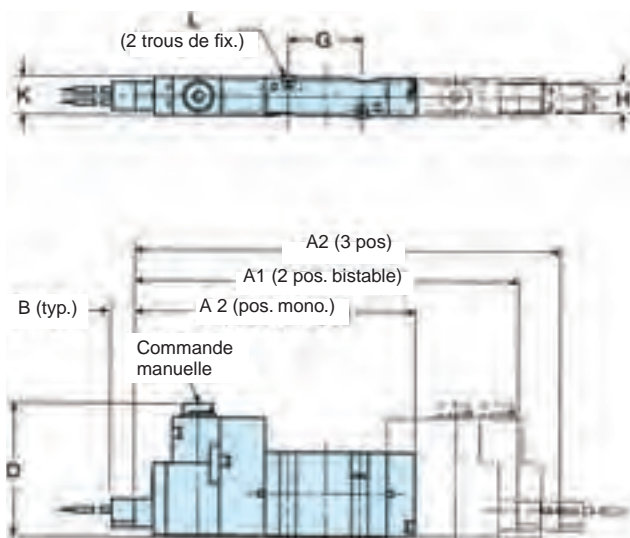

**A05P**

<b>A</b> 74	<b>A1</b> 100	<b>A2</b> 108	<b>B</b> 6	<b>D</b> 35,1
<b>G</b> 19	<b>H</b> 8,5	<b>K</b> 10	<b>L</b> Ø2,1	

Dimensions en mm

**A12P - Distributeurs monostable et bistable sur embases**

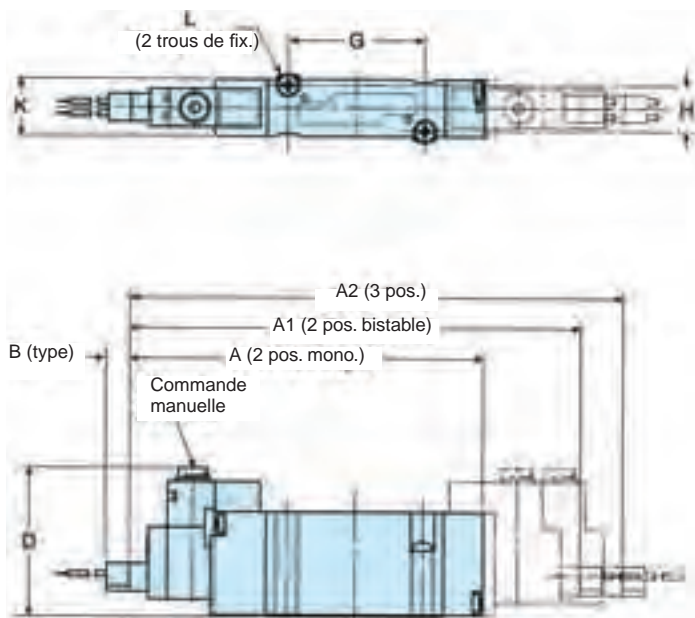

**A12P**

<b>A</b> 93,5	<b>A1</b> 119	<b>A2</b> 130	<b>B</b> 6	<b>D</b> 39,1
<b>G</b> 34	<b>H</b> 12	<b>K</b> 15	<b>L</b> Ø3,1	

Dimensions en mm



## A05P - Embase - raccordement à sorties latérales

### A05P

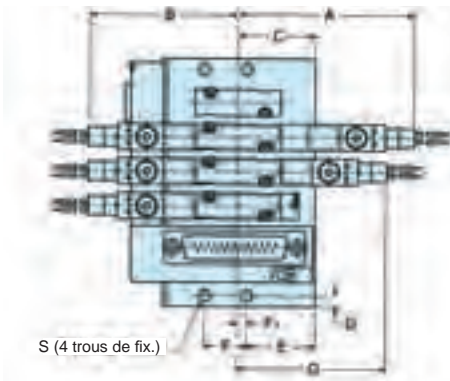

<b>A</b> 64	<b>B</b> 56	<b>C</b> 30,2	<b>D</b> 4	<b>E</b> 25,5
<b>F</b> 16	<b>F1</b> 4,7	<b>G</b> 56	<b>H</b> 32	<b>J</b> 28
<b>L</b> 14,5	<b>M</b> 11,5	<b>N</b> 14	<b>P</b> 3	<b>Q</b> 16
<b>R</b> 18	<b>S</b> Ø4,5	<b>T</b> 33,8	<b>T1</b> 10	<b>U</b> 12,5
	<b>U1</b> 10,5	<b>V</b> 67		

Dimensions en mm

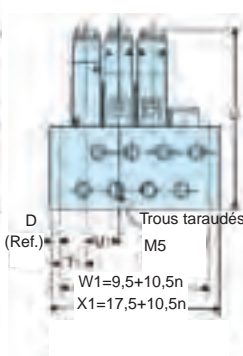
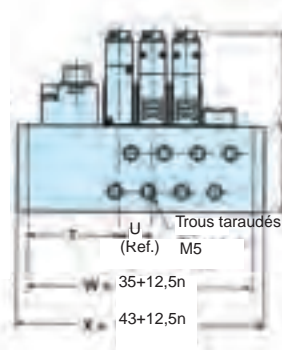
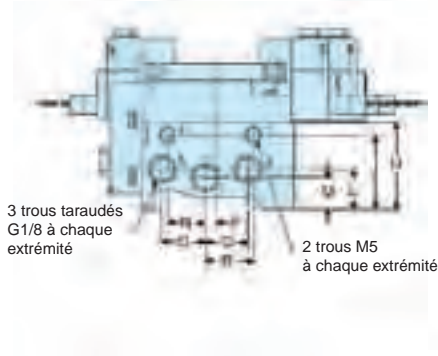

n = nombre de stations

**MMCS...**

**MMFS...**

## A12P - Embase - Raccordement à sorties latérales

### A12P

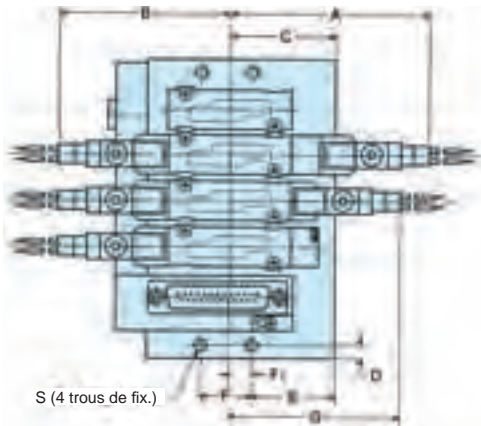

<b>A</b> 77	<b>B</b> 66	<b>C</b> 40,4	<b>D</b> 5	<b>E</b> 31,7
<b>F</b> 19,6	<b>F1</b> 11	<b>G</b> 66	<b>H</b> 39,5	<b>J</b> 35
<b>K</b> 20,5	<b>L</b> 18	<b>M</b> 14	<b>N</b> 22	<b>P</b> 1
<b>Q</b> 19,5	<b>R</b> 23	<b>S</b> Ø4,5	<b>T</b> 37,2	<b>T1</b> 12,7
<b>U</b> 17,5	<b>V</b> 79			

Dimensions en mm

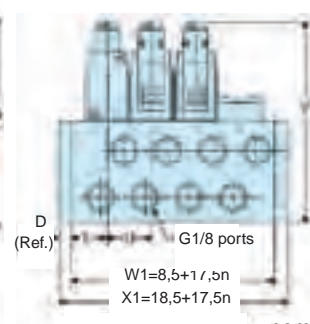
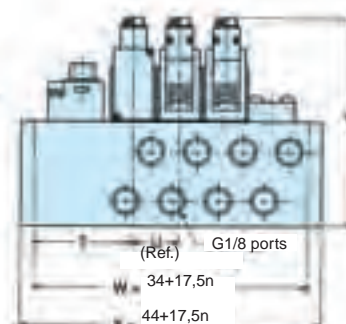
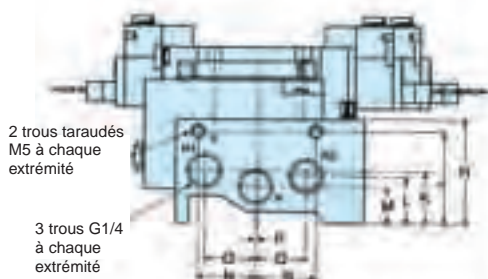

n = nombre de stations

**MMCS...**

**MMFS...**



Distributeurs 1/8" et 1/4" d'une excellente fiabilité. Les joints Viton en standard leur confèrent une grande longévité dans les environnements difficiles.



- Série 43, en ligne, G1/8
- Série 53, en ligne, G1/4
- Tiroir acier inox
- Variantes 3/2, 5/2 et 5/3
- Joints de corps en Viton (standard)
- Orifices de fixation intégrés

### Caractéristiques d'utilisation

Pression d'utilisation	Vide à 10 bar	
Température de fonctionnement	-10°C à +80°C	
Orifices de raccordement	G1/8	série 43
	G1/4	série 53
Débit (Qmax);	série 43	510 l/min
	série 53	1740 l/min







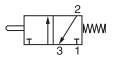
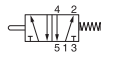
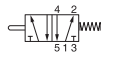

Pour les renseignements techniques, consulter le CD.

### Distributeurs à commande par bouton poussoir, série B43 / B53

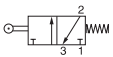





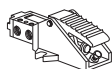
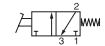

	Symbole	Type	Commande	Rappel	Taille racc.	Référence
		3/2	Bouton noir	Ressort	G1/8 G1/4	<b>B43003BXS</b> <b>B53003HXS</b>
		3/2	Bouton noir	Pneu.	G1/4	<b>B53003HXP</b>
		3/2	Bouton noir	Ressort	G1/8	<b>B43603BX</b>
		3/2	Bouton rouge	Ressort	G1/4	<b>B53003HY</b>
		3/2	Bouton noir	Bouton	G1/8 G1/4	<b>B43003HXS</b> <b>B53003HX</b>
		5/2	Bouton noir	Ressort	G1/8 G1/4	<b>B43004BXS</b> <b>B53004HXS</b>
		5/2	Bouton noir	Bouton	G1/8 G1/4	<b>B43004HXS</b> <b>B53004HX</b>
		5/2	Bouton noir	Pneu.	G1/8 G1/4	<b>B43004HXP</b> <b>B53004HXP</b>
		5/3	Bouton Centre fermé	Bouton rappel au centre	G1/4	<b>B53004HXX</b>

Produit tenu en stock.

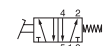

## Distributeurs à commande mécanique, série B43 / B53

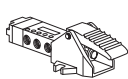
	Symbole	Type	Commande	Rappel	Taille racc.	Référence
		3/2	Poussoir	Ressort	G1/8	<b>B43003CS</b>
			Poussoir	Ressort	G1/8	<b>B43603C</b>
			Poussoir	Ressort	G1/4	<b>B53003CS</b>
		5/2	Poussoir	Ressort	G1/8	<b>B43004CS</b>
			Poussoir	Ressort	G1/4	<b>B53004CS</b>
		3/2	Levier à galet	Ressort	G1/8	<b>B43003RS</b>
			Levier à galet	Ressort	G1/8	<b>B43603R</b>
			Levier à galet	Ressort	G1/4	<b>B53003RS</b>
		3/2	Levier unidirectionnel	Ressort	G1/8	<b>B43003RTS</b>
		5/2	Levier à galet	Ressort	G1/8	<b>B43004RS</b>
			Levier à galet	Ressort	G1/4	<b>B53004RS</b>
		5/2	Levier	Pneu.	G1/8	<b>B43004RP</b>

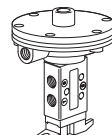
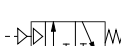

## Distributeurs à commande par pédale, série B43 / B53

	Symbole	Type	Commande	Rappel	Taille racc.	Position centrale	Référence
<b>Commande par pédale simple</b>							
		3/2	Pédale	Ressort	G1/8		<b>B43003FS</b>
					G1/4		<b>B53003FS</b>
			Pédale	Pédale	G1/4		<b>B53003G</b>
		5/2	Pédale	Ressort	G1/8		<b>B43004FS</b>
					G1/4		<b>B53004FS</b>
			Pédale	Pédale	G1/4		<b>B53004G</b>
		5/3	Pédale	Pédale	G1/4	Centre fermé	<b>B53004GX</b>
			Pédale	Pédale	G1/4	Centre ouvert	<b>B53004GY</b>

## Distributeurs à membrane

	Symbole	Type	Commande	Rappel	Taille racc.	Référence
		3/2	Membrane	Ressort	G1/8	<b>B43003DF</b>
		5/2	Membrane	Ressort	G1/8	<b>B43004DF</b>

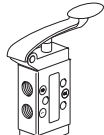









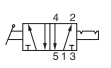
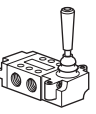

## Distributeurs à commande manuelle

	Symbole	Type	Commande	Rappel	Taille racc.	Référence
		3/2	Levier	Ressort	G1/8	<b>B43003ES</b>

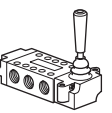
 Produit tenu en stock.

## Distributeurs à commande manuelle, série B43/53

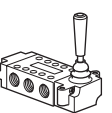
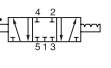
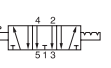
### Commande par levier

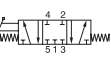
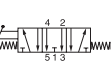
		3/2	Levier verrouillable	Ressort	G1/8	<b>B43003LS</b>
		3/2	Levier verrouillable	Ressort	G1/8	<b>B43603L</b>
		5/2	Levier verrouillable	Ressort	G1/8	<b>B43004LS</b>
		3/2	Levier	Ressort	G1/4	<b>B53003LS</b>
		3/2	Levier	Pneu.	G1/4	<b>B53003LP</b>
		3/2	Levier	Levier	G1/4	<b>B53003LT</b>
		5/2	Levier	Ressort	G1/4	<b>B53004LS</b>
		5/2	Levier	Pneu.	G1/4	<b>B53004LP</b>
		5/2	Levier	Levier	G1/4	<b>B53004LT</b>
		5/3	Levier Centre fermé	Levier Trois positions maintenues	G1/4	<b>B53004L</b>
		5/3	Levier Centre ouvert	Levier Trois positions maintenues	G1/4	<b>B53004LW</b>
		5/3	Levier	Ressort	G1/4	<b>B53003LX</b>
		5/3	Levier Centre fermé	Levier Rappel au centre	G1/4	<b>B53004LX</b>
		5/3	Levier Centre ouvert	Levier Rappel au centre	G1/4	<b>B53004LY</b>

## Kit de montage sur panneau - série B53

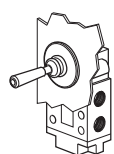

**M53004L-10A**

 Produit tenu en stock.

## 3/2 encombrements (mm)

A diaphragme  
Retour par ressort

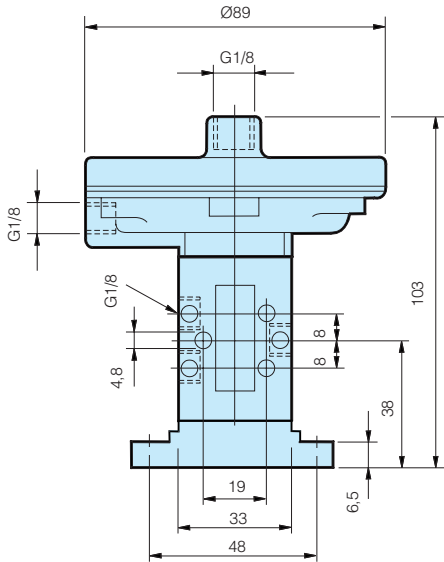

## 5/2 encombrements (mm)

A diaphragm  
Retour par ressort

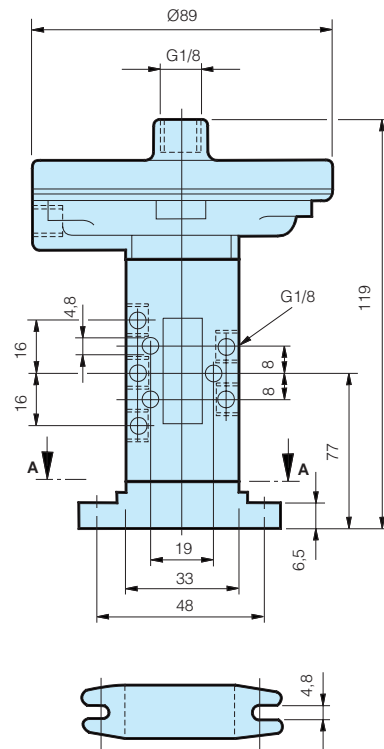

## Equerre de fixation

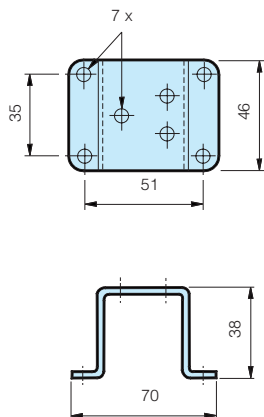

## 3/2 encombrements (mm)

A plongeur  
Retour par ressort

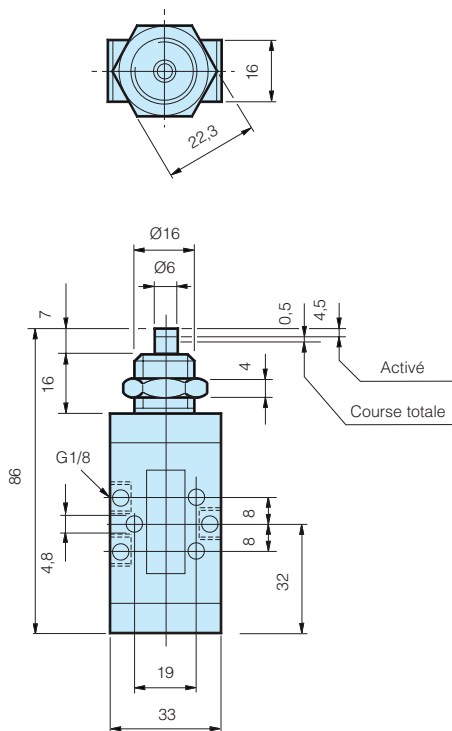

## 5/2 encombrements (mm)

A plongeur  
Retour par ressort

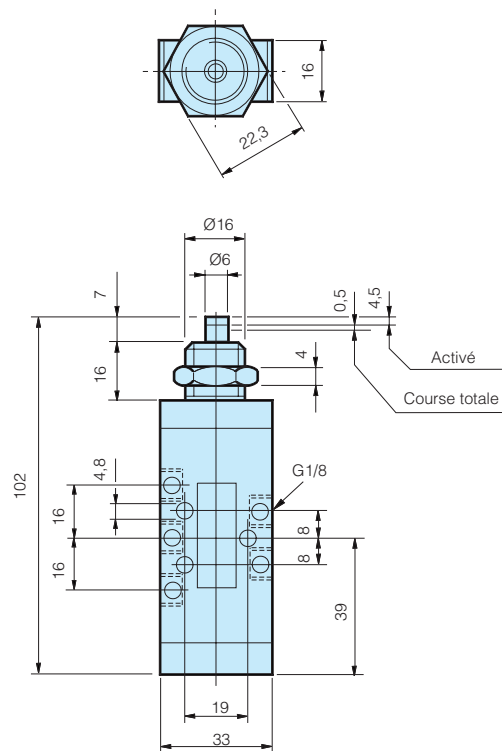

## Encombremments (mm), distributeurs 3/2 - 1/8"

A commande mécanique  
par levier à galet,  
rappel ressort

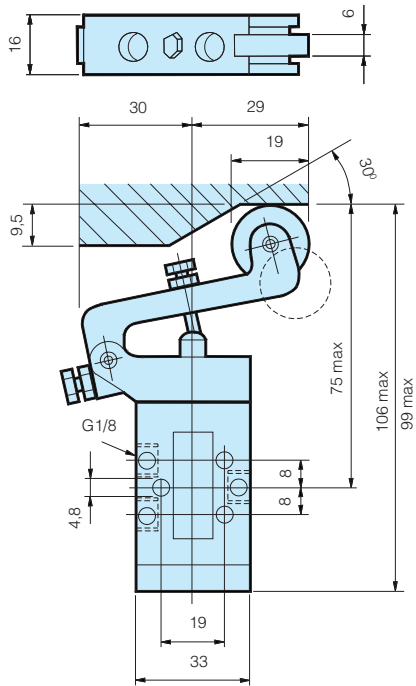

A commande mécanique par levier  
à galet - Unidirectionnel,  
rappel ressort

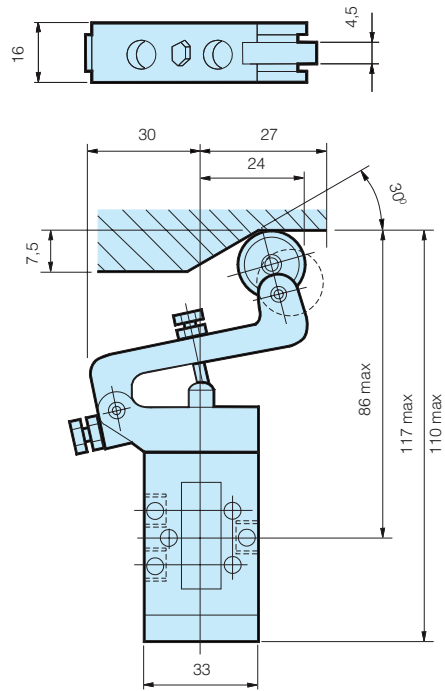

## Encombremments (mm), distributeurs 5/2 - 1/8"

A commande mécanique  
par levier à galet, rappel ressort

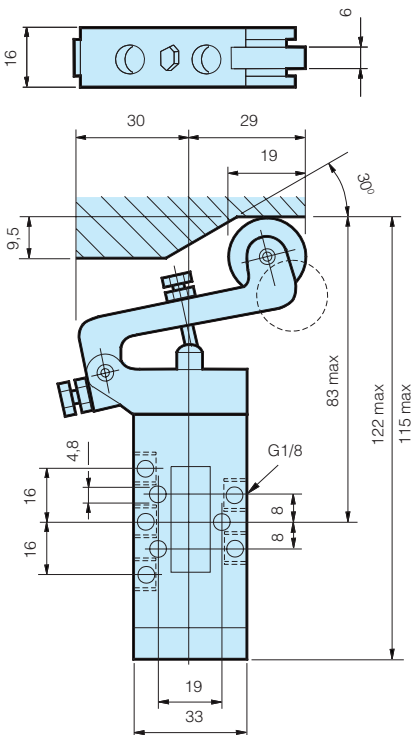

A commande mécanique par levier à  
galet - Unidirectionnel, rappel ressort

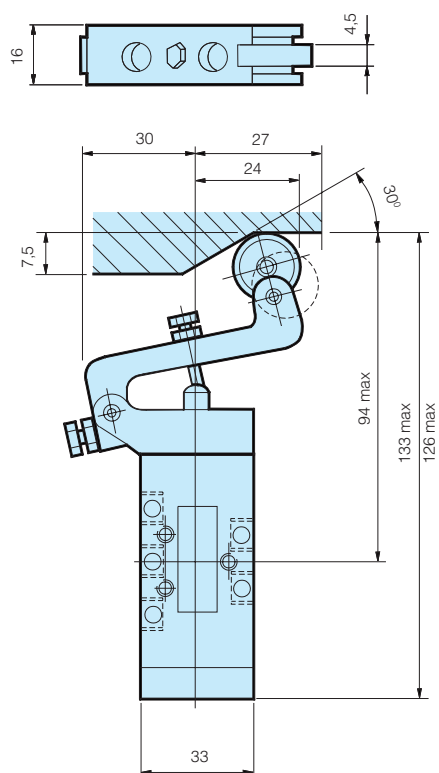



## 3/2 encombrements (mm)

**A bouton**  
Retour par ressort ou bouton

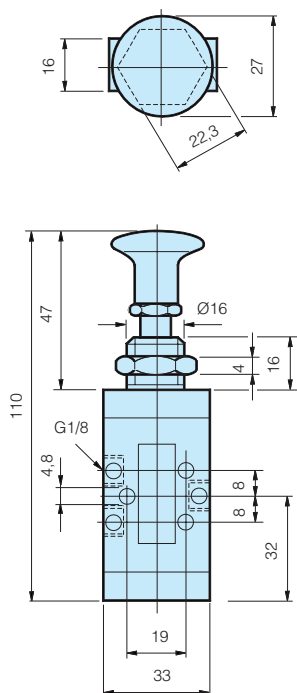

**A levier**  
Retour par ressort

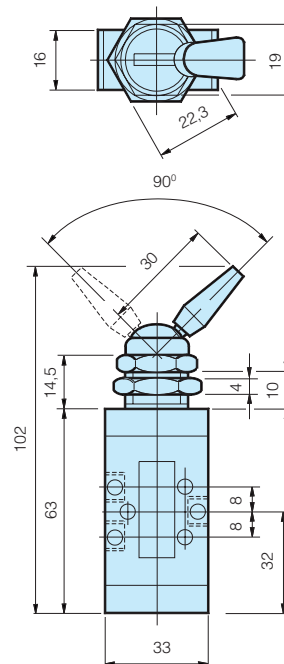

## 5/2 encombrements (mm)

**A bouton**  
Retour par ressort ou bouton

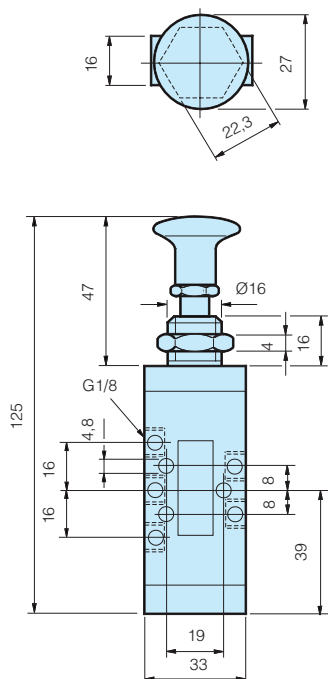

**A levier**  
Retour par ressort

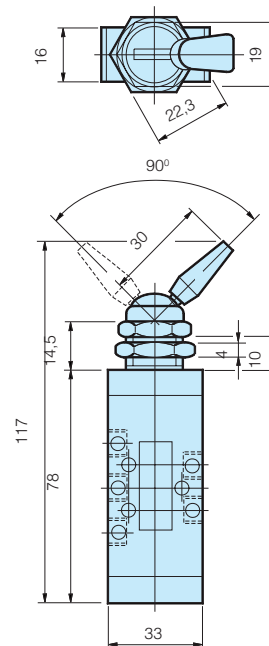

## 3/2 encombrements (mm)

**A levier plat**  
Retour par ressort

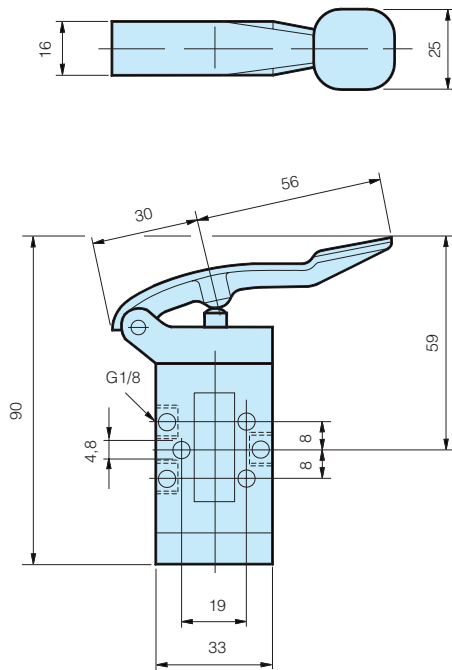

**A Ipédale**  
Retour par ressort

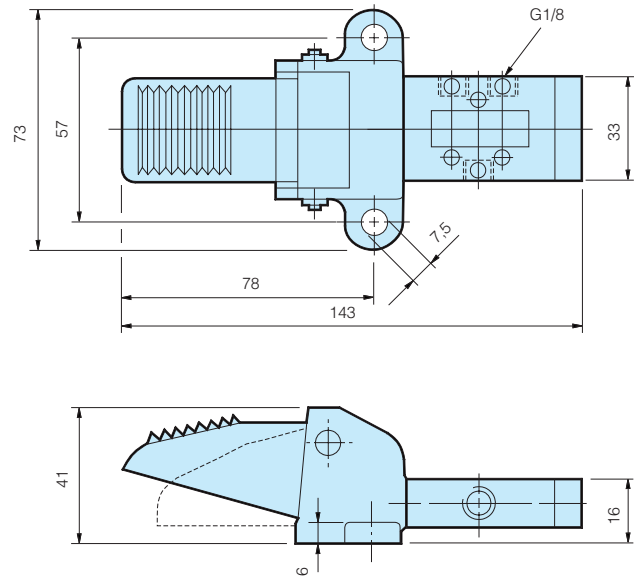

## 5/2 encombrements (mm)

**A pédale**  
Retour par ressort

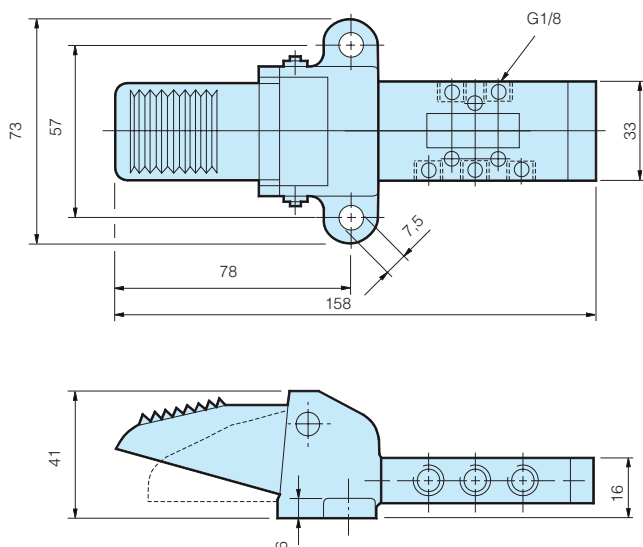

## 3/2 encombrements (mm)

**A plongeur**  
Retour par ressort

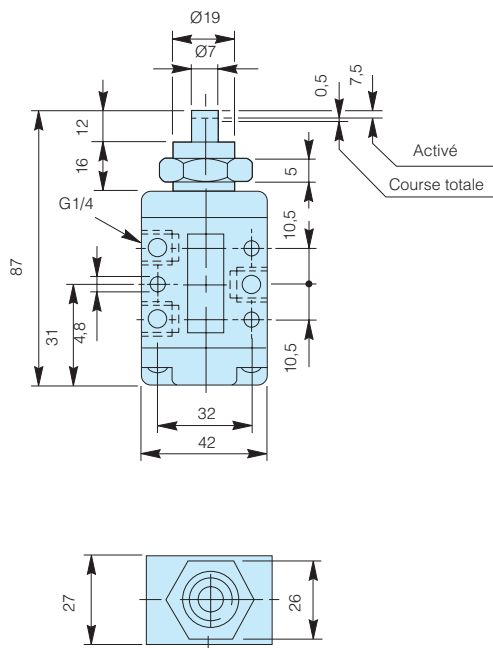

**A galet**

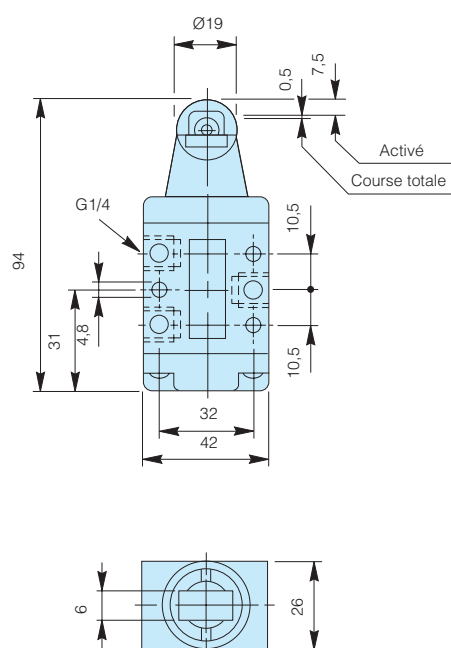

## 5/2 encombrements (mm)

**A plongeur**  
Retour par ressort

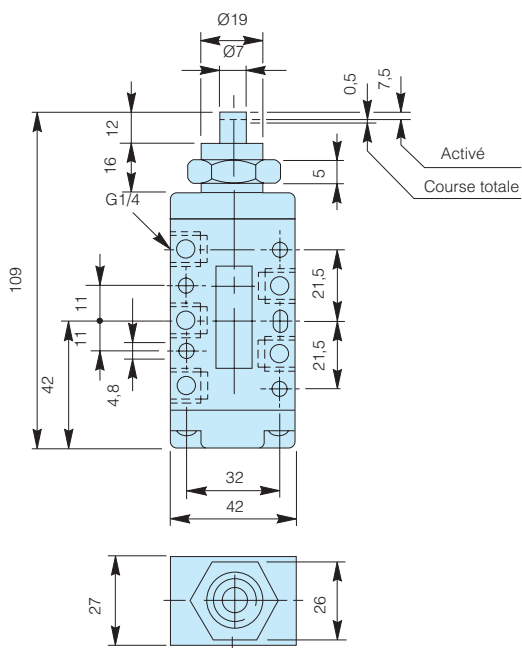

**A galet**

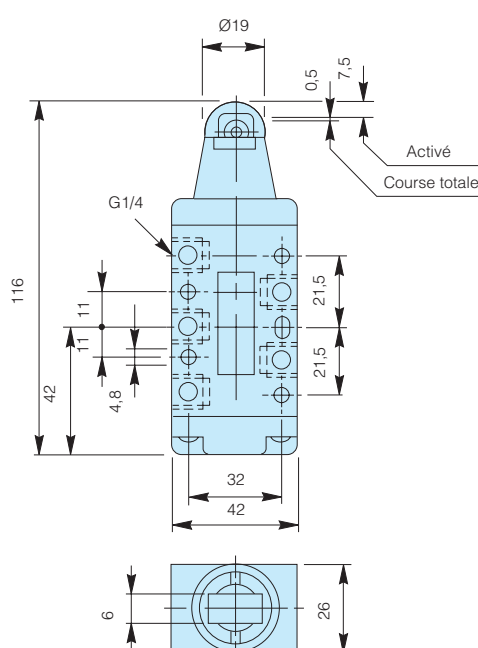

## 3/2 encombrements (mm)

**A bouton**  
Retour par ressort

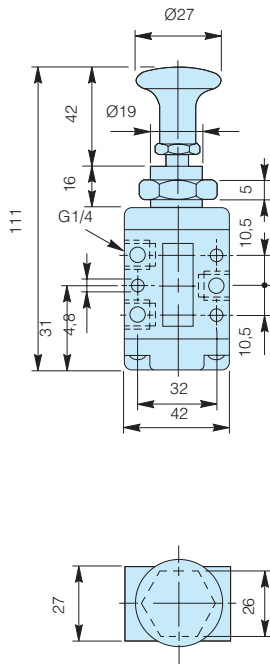

**A levier**  
Retour par ressort

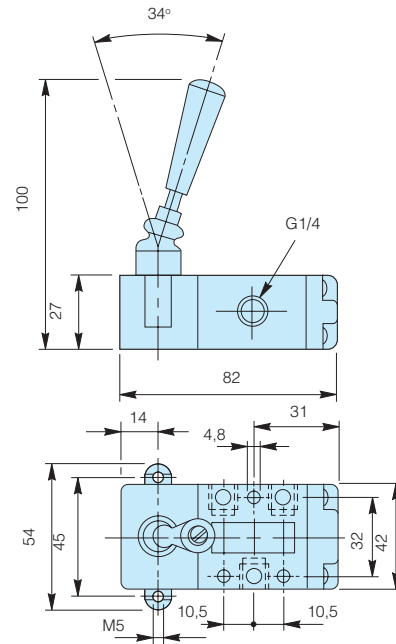

## 5/2 encombrements (mm)

**A bouton**  
Retour par ressort

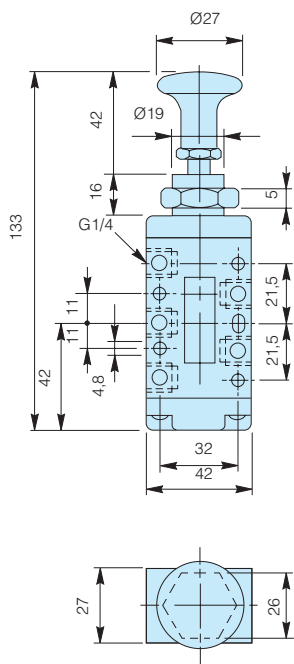

**Montage en cloison**

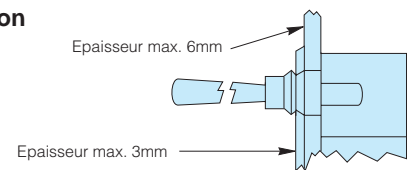

**A levier**  
Retour par ressort

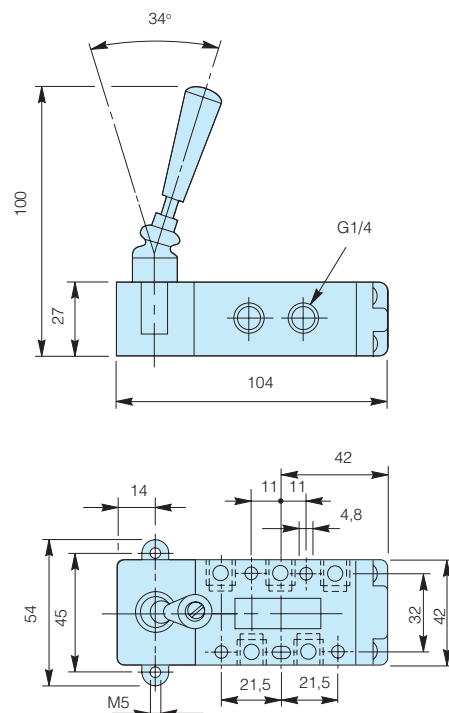

## 3/2 encombrements (mm)

A pédale  
Retour par ressort

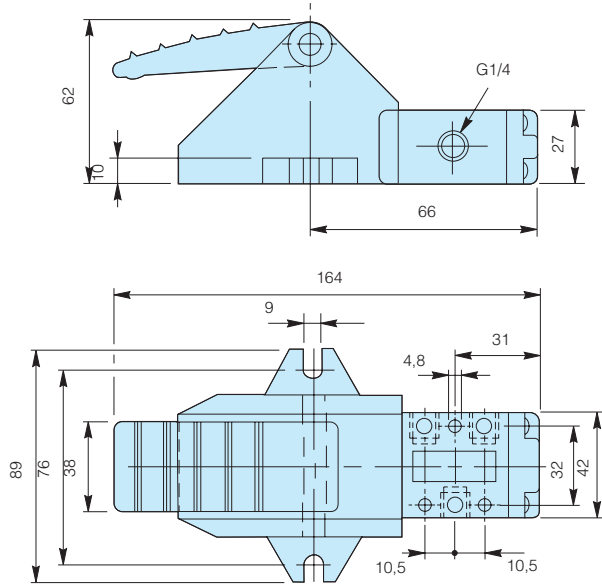

A pédale

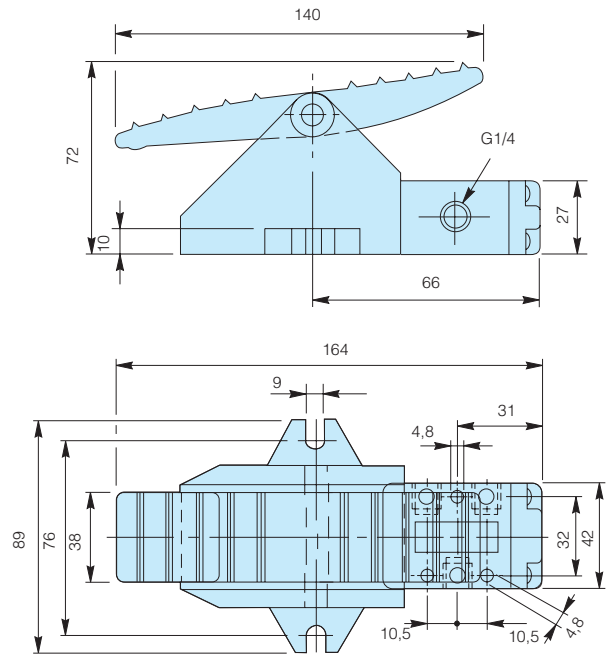

## 5/2 encombrements (mm)

A pédale  
Retour par ressort

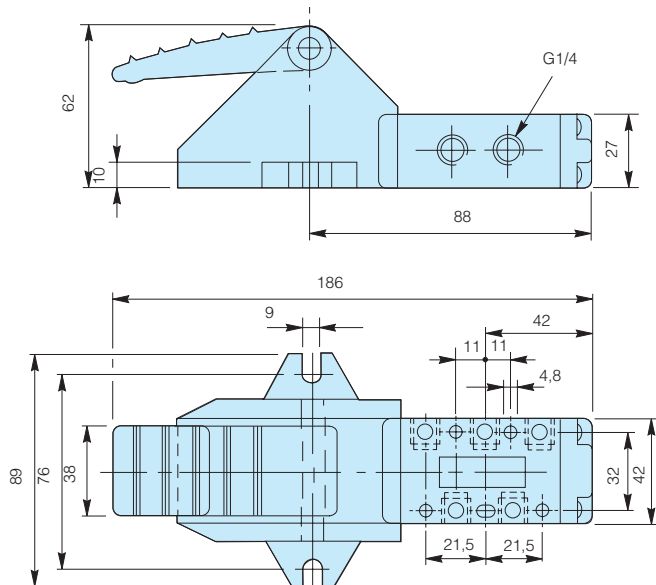

A pédale

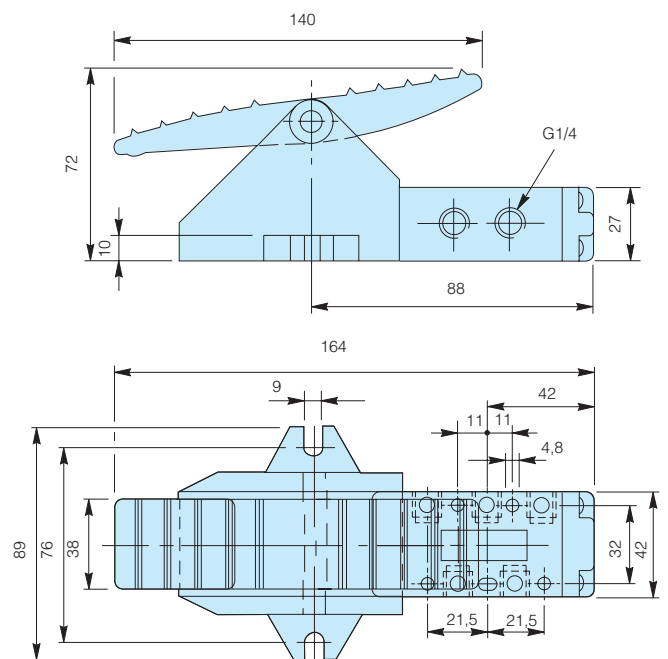

## 5/3 encombrements (mm)

### A bouton

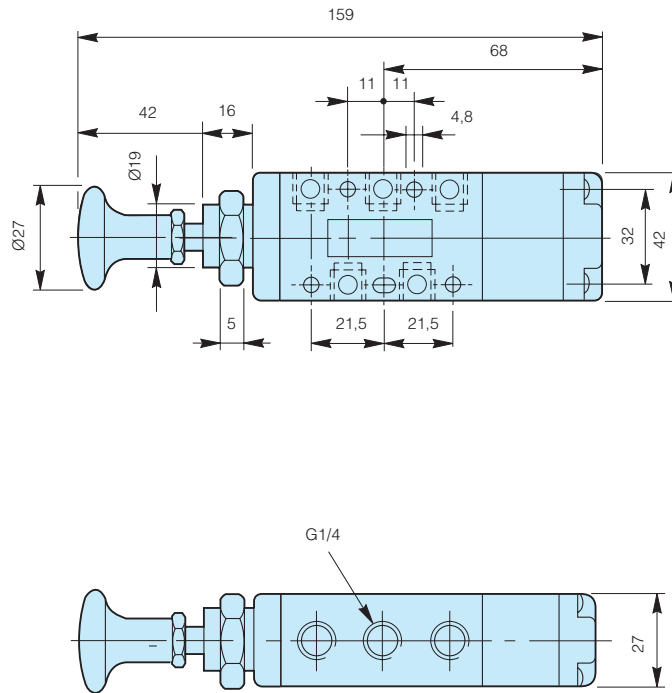



## 3/3 encombrements (mm)

A levier

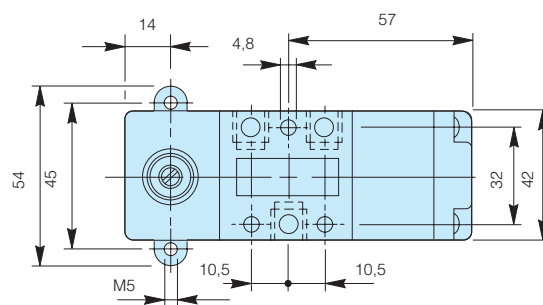
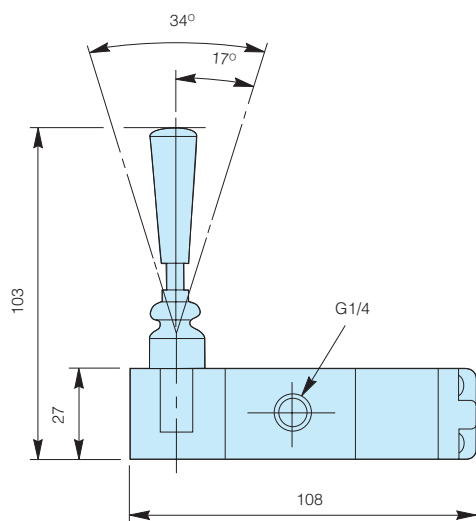

### Montage en cloison

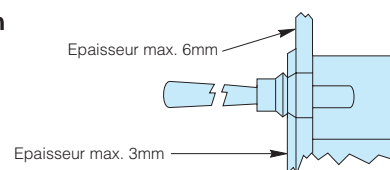

## 5/3 encombrements (mm)

A levier

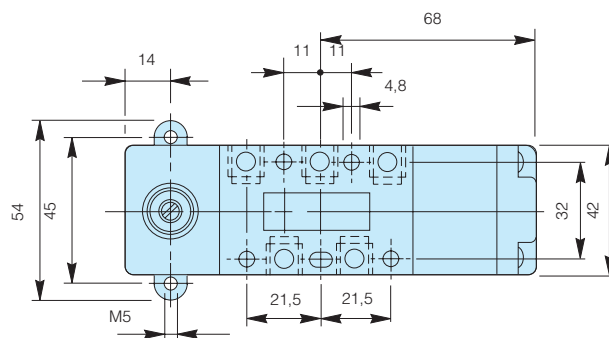
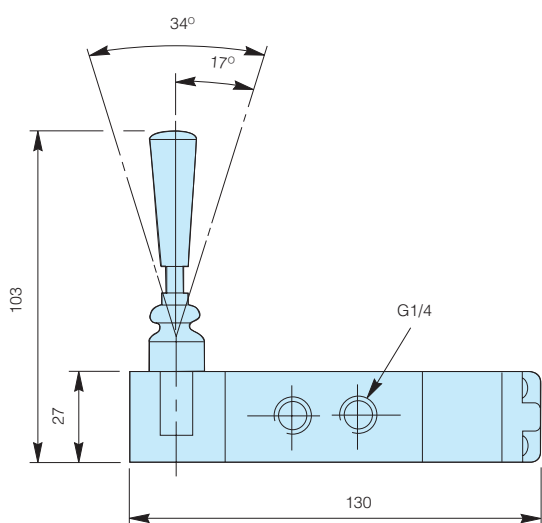

## 5/3 encombrements (mm)

A pédale  
Retour par ressort

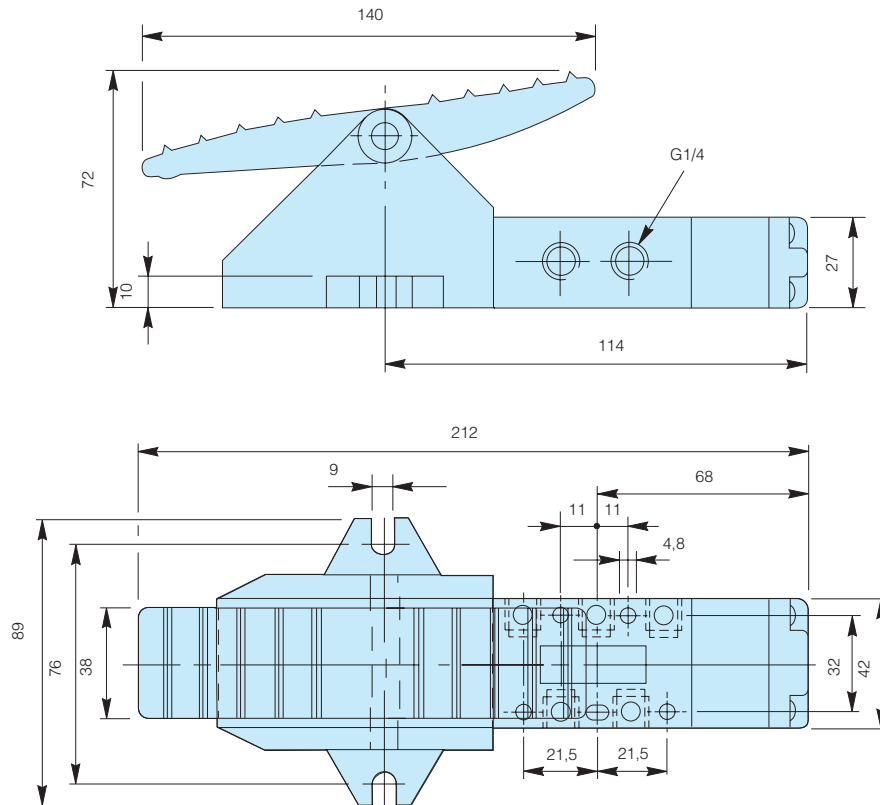

De diamètre standard 22 mm, il peuvent délivrer des signaux de sortie pneumatiques ou électriques. Une gamme étendue de têtes de commande est disponible.

- Montage sur panneau
- 3/2 NO ou NF
- Conformes aux normes EN574 et EN954-1
- Assemblage modulaire
- Gamme complète de têtes de commande
- Signaux de sortie pneumatiques et/ou électriques



Débit	
<b>PXB-B3••</b>	Q <sub>max</sub> = 60 l/min Q <sub>n</sub> = 30 l/min
<b>PXB-B4••</b>	Q <sub>max</sub> = 240 l/min Q <sub>n</sub> = 120 l/min
Raccordement	Ø 4 mm instantané

Caractéristiques d'utilisation	
<b>Boutons - Voyants</b>	
Pression d'utilisation	
PXB-B3••	1 à 9 bar
PXB-B4••	1 à 10 bar
PXV-••	1 à 8 bar
Température de fonctionnement	
-15°C à +60°C	
ATEX approval:	
CE Ex II 3 GD	
<b>For ATEX specific products contact Sales Office</b>	

## Boutons à impulsion

Symbole	Débit	Référence
	60 l/min	<b>PXB-B3111BA2</b>
	240 l/min	<b>PXB-B4131BA2</b>

Noir - Equipé de 1 vanne NF

Symbole	Débit	Référence
	60 l/min	<b>PXB-B3111BA4</b>
	240 l/min	<b>PXB-B4131BA4</b>

Rouge - Equipé de 1 vanne NF

Symbole	Débit	Référence
	60 l/min	<b>PXB-B3111BA3</b>
	240 l/min	<b>PXB-B4131BA3</b>

Vert - Equipé de 1 vanne NF

## Boutons coup de poing

Symbole	Débit	Référence
	60 l/min	<b>PXB-B3111BC2</b>
	240 l/min	<b>PXB-B4131BC2</b>

Noir - A impulsion - Equipé de 1 vanne NF

Symbole	Débit	Référence
	60 l/min	<b>PXB-B3111BT4</b>
	240 l/min	<b>PXB-B4131BT4</b>

Rouge - A accrochage - Equipé de 1 vanne NF

## Boutons tournants

Symbole	Débit	Référence
	60 l/min	<b>PXB-B3111BD2</b>
	240 l/min	<b>PXB-B4131BD2</b>

Noir - 2 positions - Equipé de 1 vanne NF

 Produit tenu en stock.

## Vannes pneumatiques et contacts électriques additionnels seuls

Symbole	Débit	Référence
	60 l/min NF	<b>PXB-B3911</b>
	240 l/min NF	<b>PXB-B4931</b>
	60 l/min NO	<b>PXB-B3921</b>
	240 l/min NO	<b>PXB-B4931</b>
	60 l/min NF	<b>PXB-B3912</b>
	60 l/min NO	<b>PXB-B3922</b>

Contact	Référence
A fermeture NO	<b>ZBE-101</b>
A ouverture NF	<b>ZBE-102</b>

Toutes les vannes PXB-B4 peuvent être raccordées soit comme 3/2 normalement fermé (NF) soit comme 3/2 normalement ouvert (NO), en raccordant l'alimentation d'air primaire à l'orifice 1 ou 3.

Symbole	Débit	Référence
	60 l/min NF	<b>PXB-B3111B</b>
	60 l/min NO	<b>PXB-B3121B</b>

Désignation	Référence
Support	<b>ZB4-BZ009</b>

## Têtes de commande

### A impulsion

	Couleur	Référence
	Noir	<b>ZB4-BA2</b>
	Vert	<b>ZB4-BA3</b>
	Rouge	<b>ZB4-BA4</b>

Flush

### Coup de poing

	Couleur	Référence
	Noir	<b>ZB4-BC2</b>
	Vert	<b>ZB4-BC3</b>
	Rouge	<b>ZB4-BC4</b>

Ø40 mm à impulsion

## Têtes de commande

### Tournant standard - Noir

	Fonction	Référence
	2 positions fixes	<b>ZB4-BD2</b>
	3 positions fixes	<b>ZB4-BD3</b>

Standard

## Voyants

	Couleur état activé	état désactivé	Référence
	Vert	Noir	<b>PXV-F131</b>
	Rouge	Noir	<b>PXV-F141</b>
	Jaune	Noir	<b>PXV-F151</b>
	Bleu	Noir	<b>PXV-F161</b>
	Blanc	Noir	<b>PXV-F111</b>
	Vert	Rouge	<b>PXV-F1314</b>

Produit tenu en stock.

## PXB-B3

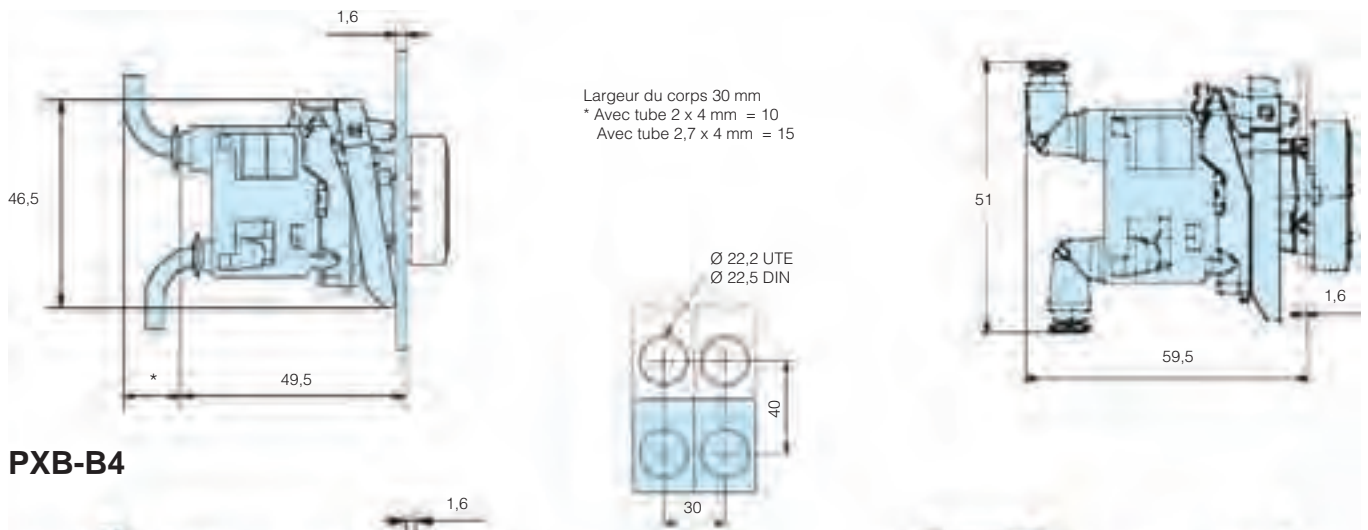

## PXB-B4

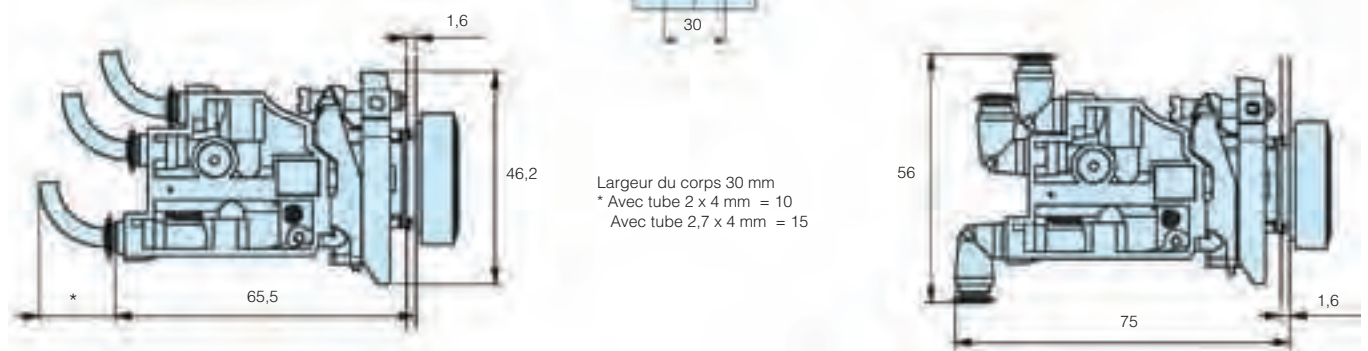

Corps robuste en laiton avec une excellente résistance à la corrosion. Ils sont conçus pour des applications exigeantes. Poussoir solide et surdimensionné.

- Robustes pour service intensif
- Actionneurs largement dimensionnés et robustes pour un maniement aisé
- Excellente résistance à la corrosion
- Orifices de fixation intégrés
- Variantes à montage sur panneau



### Caractéristiques d'utilisation

Température d'utilisation	-20°C à +70°C
Pression de fonctionnement	10 bar maxi.
Débit (Qmax) :	380 l/min

Pour les renseignements techniques, consulter le CD.

### Distributeurs à bouton poussoir, série VA13 - G<sup>1/8</sup>











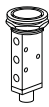



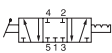

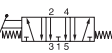
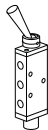
Symbole	Commande	Rappel	Force d'actionnement à 6 bar, N	Montage	Référence
<b>Manuel</b>					
	Bouton, rouge affleurant	Ressort	32,5	Face avant	<b>VA13-HIS4</b>
	Bouton, noir affleurant	Ressort	32,5	Face avant	<b>VA13-HIS4A06</b>
	Manette Deux position maintenues	Manette	8	Face avant	<b>VA13-HB24</b>
	Manette Deux position maintenues	Manette	8	Latéral par le corps	<b>VA13-HB2</b>
	Bouton, rouge Deux positions	Bouton	3	Face avant	<b>VA13-KL24</b>
	Bouton, rouge	Ressort	31,5	Face avant	<b>VA13-KS4</b>
	Bouton, rouge Deux positions	Bouton	3	Latéral par le corps	<b>VA13-KL2</b>
	Bouton, rouge	Ressort	31,5	Latéral par le corps	<b>VA13-KS</b>
	Bouton, rouge Deux positions	Bouton Air	6	Latéral par le corps	<b>VA13-KL2A</b>

Toute les vannes 3/2 VA13 peuvent être raccordées soit comme 3/2 normalement fermé (NF) soit comme 3/2 normalement ouvert (NO), en raccordant l'alimentation d'air primaire à l'orifice 1 ou 3.

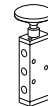
Produit tenu en stock.

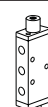

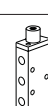
## Boutons poussoirs, série VA15 - raccordement G<sup>1</sup>/<sub>8</sub>

	Symbole	Commande	Rappel	Force d'actionnement à 6 bar, N	Montage	Référence
<b>Manuel</b>						
		Bouton rouge affleurant	Ressort	34,5	Face avant	<b>VA15-HIS4</b>
		Manette Deux position maintenues	Manette	9	Face avant	<b>VA15-HB24</b>
		Manette Trois position maintenues Centre fermé	Manette	9	Face avant	<b>VA15-HB34</b>
		Manette Trois position maintenues Centre ouvert	Manette	9	Face avant	<b>VA15-XHB34</b>
		Manette Trois positions Centre fermé	Manette	9	Face avant	<b>VA15-HC4</b>
		Manette Trois positions Centre ouvert	Manette Rappel au centre	9	Face avant	<b>VA15-XHC4</b>
		Manette Deux position maintenues	Manette	9	Latéral par le corps	<b>VA15-HB2</b>
		Bouton, rouge Deux positions	Bouton	5	Face avant	<b>VA15-KL24</b>
		Bouton, rouge Deux positions	Bouton	5	Latéral par le corps	<b>VA15-KL2</b>
		Air	Air signal	3/3	Latéral par le corps	<b>VA15-AA</b>
		Air	Ressort	4/-	Latéral par le corps	<b>VA15-AS</b>

## Accessoires pour série VA13/15HI...

	Désignation	Référence
 <ul style="list-style-type: none"> <li>— Membrane</li> <li>— Joint de montage</li> </ul>	Membrane, noire	<b>9127359331</b>
	Membrane, jaune	<b>9127359332</b>
	Anneau de fixation	<b>9127359334</b>

 Produit tenu en stock.

## Encombrements (mm)

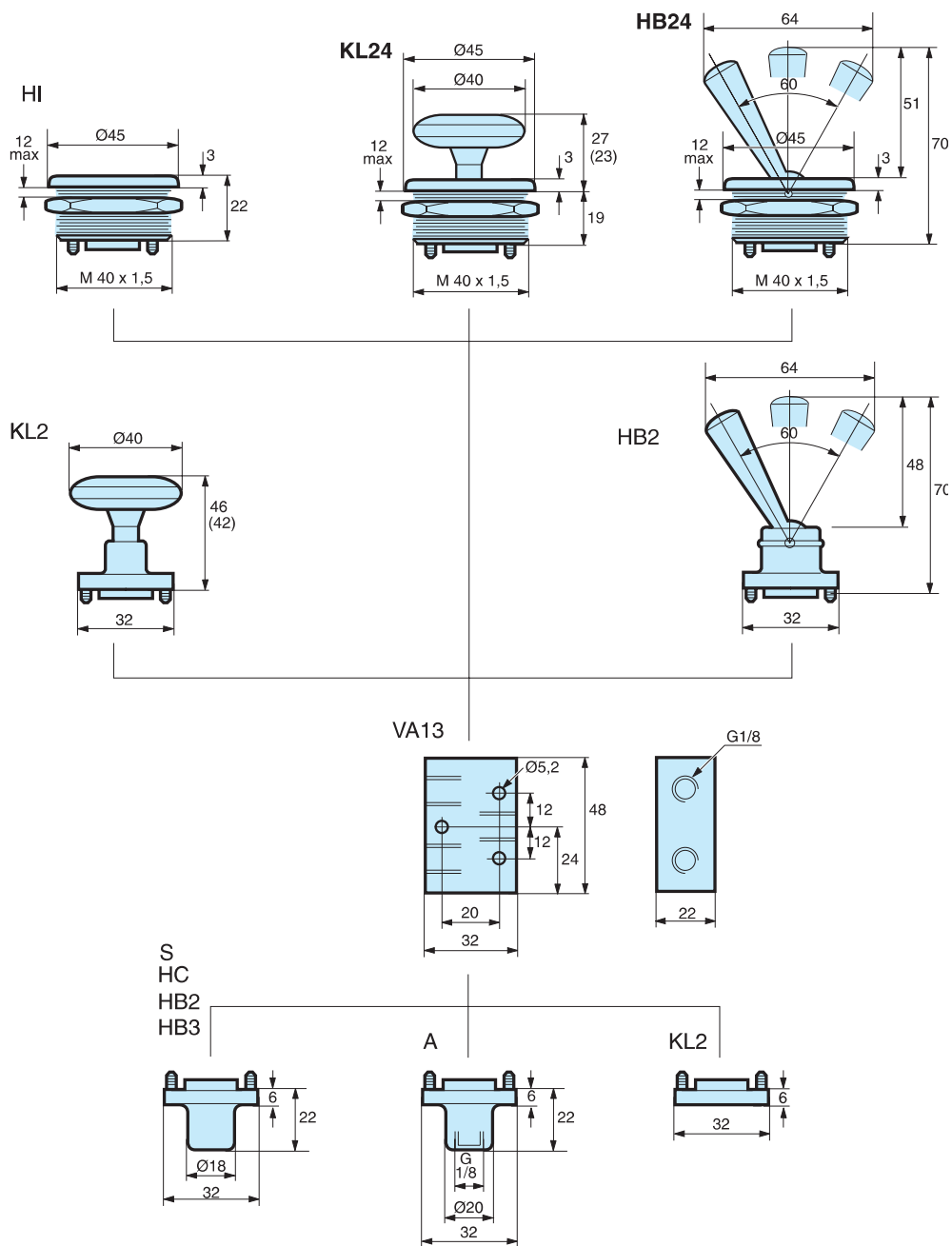

## Encombrements (mm)

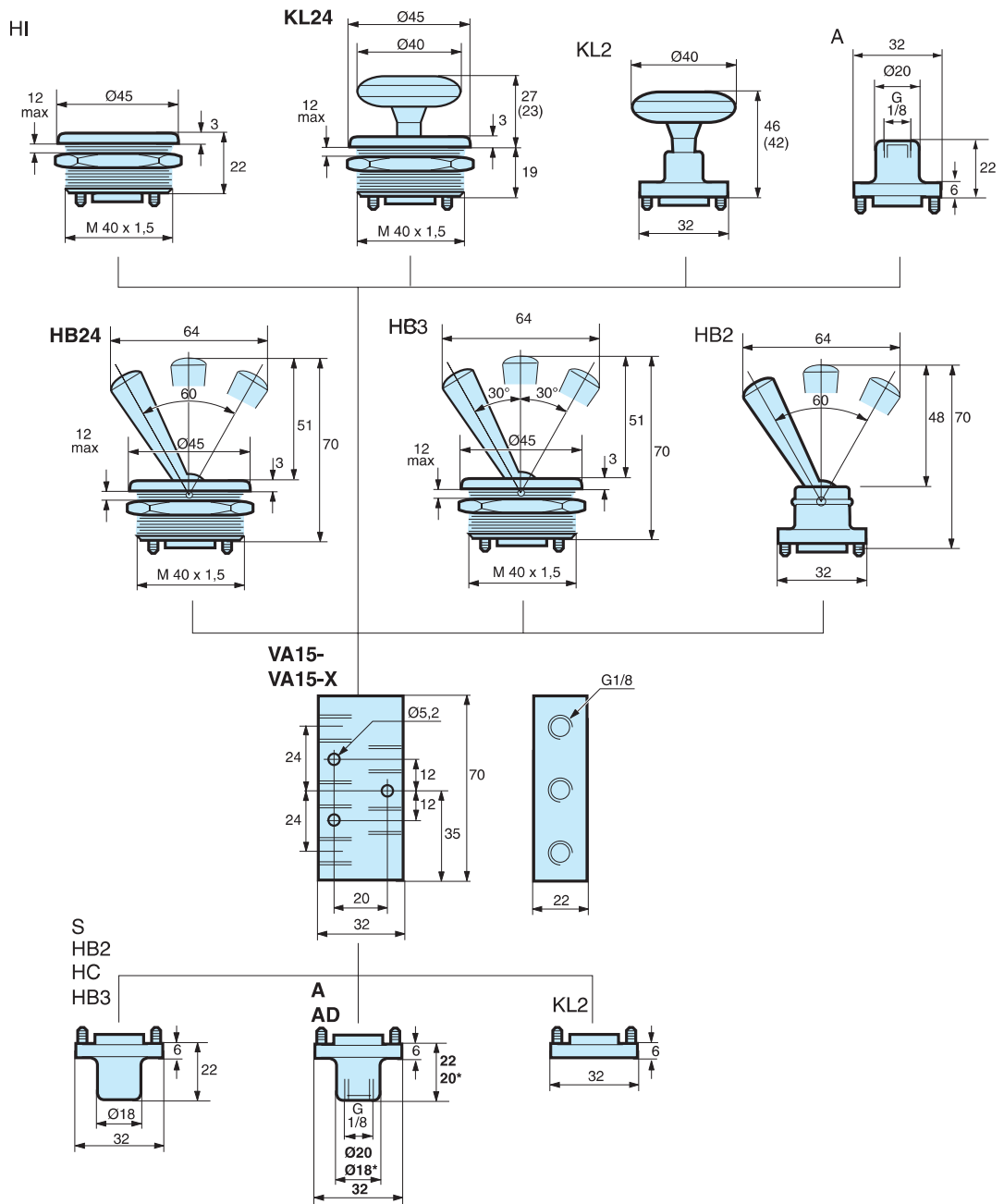

Disributeurs 3/2 NF, corps en métal, avec raccordement instantané. D'une grande longévité, ils sont idéaux dans les applications de process ou d'emballage.



- Grande durabilité
- Très bonne précision
- Conçus pour cadences d'automatation
- Raccordement pneumatique instantané
- Bonne adaptabilité et maintenabilité
- Miniaturisés

### Caractéristiques d'utilisation

Pression d'utilisation; PXC-M 3 à 8 bar  
 Température de fonctionnement -15 °C à +60 °C

	PXC-M111	PXC-M121	PXC-M521	PXC-M601
Débit (Qmax):	60 l/min	85 l/min	250 l/min	250 l/min

Pour les renseignements techniques, consulter le CD.

### Diamètre Ø1,5 mm, débit 60 NI/min

Symbole	Commande	Rappel	Forces d'actionnement à 6 bar, N	Référence
	Poussoir acier	Ressort	11	<b>PXC-M111</b>

### Diamètre Ø1,5 mm, débit 85 NI/min

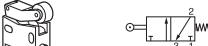

Symbole	Commande	Rappel	Forces d'actionnement à 6 bar, N	Référence
	Galet thermo-plastique	Ressort	4,5	<b>PXC-M121</b>
	Galet acier	Ressort	4,5	<b>PXC-M131</b>

### Diamètre Ø2,5 mm, débit 250 NI/min

Symbole	Commande	Rappel	Forces d'actionnement à 6 bar, N	Référence
	Galet plastique	Ressort	7	<b>PXC-M521</b>

**Interrupteurs de position 3/2 compacts** - Avec raccordement instantané Ø4 mm avec échappement raccordable

**Diamètre 2,5mm, débit 250 NI/min** - Avec poussoir

Symbole	Commande	Rappel	Forces d'actionnement à 6 bar, N	Référence
	Poussoir acier	Ressort	24	<b>PXC-M601A110</b>
	Poussoir acier	Ressort	24	<b>PXC-M601A102</b>
	Poussoir à galet acier à 90°	Ressort	24	<b>PXC-M601A103</b>

 Produit tenu en stock.

## Encombrements (mm)

### 3/2 miniature limit switches

PXC-M111

PXC-Z12

PXC-Z11

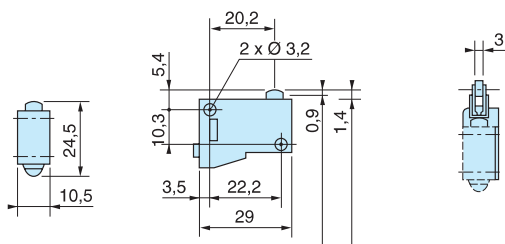

PXC-M121 - PXC-M131

PXC-M521

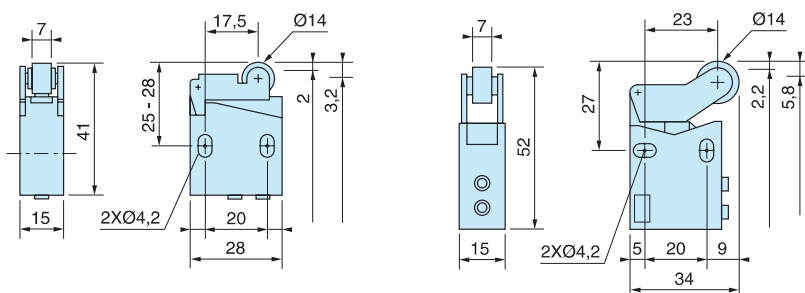

### 3/2 compact limit switches

PXC-M601A102

PXC-M601A103

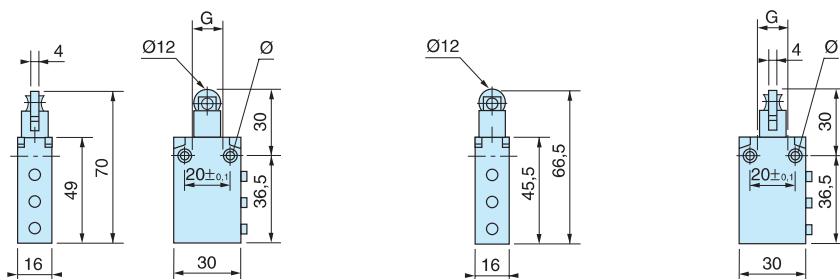

PXC-M601A110

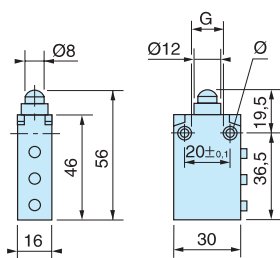

# Traitement de données

Modules miniatures grand débit, autonomes ou associable, représentant toute les fonctions logiques. La gamme comprend également des minuteriers et des relais.

- Gamme très étendue
- Cellules autonomes et associables
- Temps de réponse ultra-rapide
- Système flexible et d'une utilisation très aisée
- Montage sur rail DIN



## Caractéristiques d'utilisation

Pression d'utilisation	3 à 8 bar
Température de fonctionnement	-15°C à 60°C
Débit (Qmax)	180 l/min (PRD = 60 l/min)
Certification ATEX	CE Ex II 2 GD c 85°C
<b>Nous consulter pour produits ATEX</b>	
Pour les renseignements techniques, consulter le CD.	

## Modules d'étape et accessoires

### Module d'étape sans embase

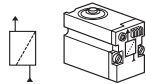

Référence

Sans embase	<b>PSM-A10</b>
Sortie pneumatique	
Visualisation de la sortie pneu. par voyant - Cde manuelle	<b>PSM-A12</b>
Avec embase	<b>PSM-B12</b>
Sans commande manuelle	

### Embase module d'étape



Référence

Embase	<b>PSB-A12</b>
Module de verrouillage additionnel	<b>PSV-A12</b>

### Jeu d'extrémités et de dérivations

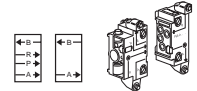

Référence

Jeu d'extrémités	<b>PSE-A12</b>
Dérivation, standard	<b>PSD-A12</b>
Dérivation pour réinitialisation à distance	<b>PSD-B12</b>

## Eléments logiques

### Cellules autonomes logiques

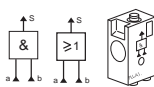

Référence

Fonctions logiques	
ET	<b>PLL-A11</b>
OU	<b>PLK-A11</b>
Ensemble vis + clip	<b>PZM-L199</b>

### Cellules logiques associables

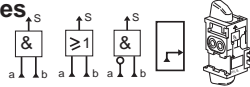

Référence

Fonctions logiques	
ET	<b>PLL-B12</b>
OU	<b>PLK-B12</b>
NON	<b>PLN-B12</b>
ENTRÉE	<b>PLE-B12</b>

### Cel. logiques à monter sur embase

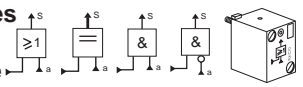

Référence

Fonctions logiques	
ET	<b>PLL-C10</b>
NON inhibition standard	<b>PLN-C10</b>
NON inhibition à seuil	<b>PLN-D10</b>
OU	<b>PLK-C10</b>
OUI de régénération	<b>PLJ-C10</b>
Embase à 3 orifices à commander séparément.	

## Contacts et relais logiques, embases, compteurs

### Manostat sans embase

A utiliser avec une embase à 3 orifices

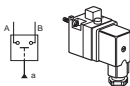

Référence

Avec embase	<b>PRE-A12</b>
Sans embase	<b>PRE-A10</b>

### Relais amplificateur sans embase

A utiliser avec une embase à 4 orifices

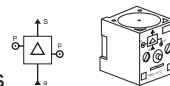

Référence

Avec embase	<b>PRD-A12</b>
Sans embase	<b>PRD-A10</b>

### Relais mémoire sans embase

A utiliser avec une embase à 4 orifices



Référence

Avec embase	<b>PLM-A12</b>
Sans embase	<b>PLM-A10</b>

### Relais pour capteur à fuite

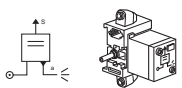

Référence

Avec embase	<b>PRF-A12</b>
Sans embase	<b>PRF-A10</b>

Produit tenu en stock.



## Relais temporisateurs

A monter sur une embase à 3 orifices

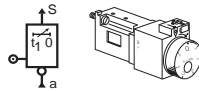

Fonctions logiques	Temporisation	Référence
A sortie positive	0,1 à 3s	<b>PRT-E10</b>
	0,1 à 30s	<b>PRT-A10</b>
	10 à 180s	<b>PRT-B10</b>
Avec embase	0,1 à 30s	<b>PRT-A12</b>
A sortie négative	0,1 à 3s	<b>PRT-F10</b>
	0,1 à 30s	<b>PRT-C10</b>
	10 à 180s	<b>PRT-D10</b>

## Compteurs d'impulsions

Avec remise à 0 par signal pneumatique ou manuel

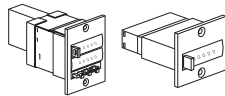

	Référence
Totalisateurs - En saillie	<b>PCT-A11</b>
Totalisateurs - A encastrer	<b>PCT-B11</b>
Présélecteurs - A encastrer	<b>PCP-A11</b>

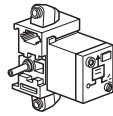

## Cellule NON inhibition

Désignation	Référence
PLNC10 sur embase PZUA12	<b>PLN-C12</b>
PLND10 sur embase PZUA12	<b>PLN-D12</b>

## Embase pour éléments logiques et relais

Embases 3 et 4 orifices

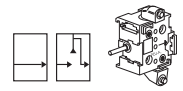

	Référence
Module d'entrée	<b>PZU-E12</b>
3 orifices à commun d'entrée	<b>PZU-A12</b>
3 orifices « cascade »	<b>PZU-C12</b>
4 orifices*	<b>PZU-B12</b>

\* à utiliser avec relais mémoire et relais amplificateur

## Minuteriers

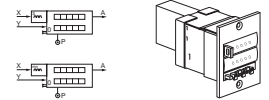

Base de temps	Plage de temps	Référence
1 second	1 seconde à 27 heures	<b>PCM-A11</b>
1 minute	1 minute à 69 jours	<b>PCM-B11</b>
2 minutes	3 à 100 secondes	<b>PCM-C11</b>
2 minutes	3 à 10 minutes	<b>PCM-D11</b>
2 minutes	3 à 100 minutes	<b>PCM-E11</b>

 Produit tenu en stock.

# Traitement de données

## Encombres, traitement des données

### Séquenceur modulaire

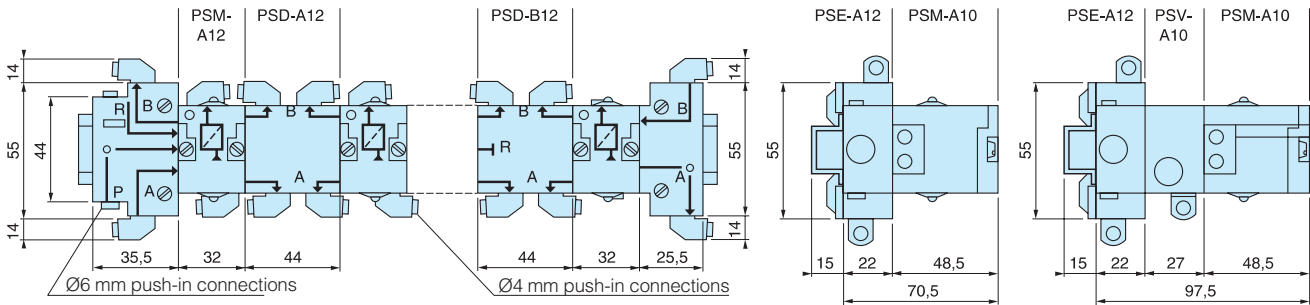

### Cellules logiques autonomes

PLL-A11 et PLK-A11

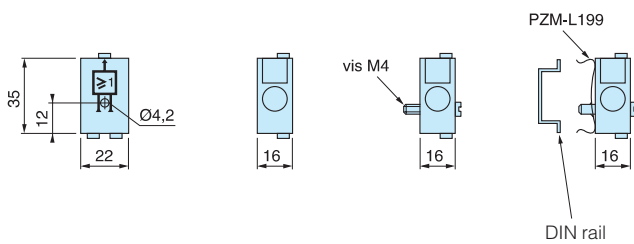

### Cellules logiques associables

PLE-B12 — PLL-B12 — PLK-B12 et PLN-B12

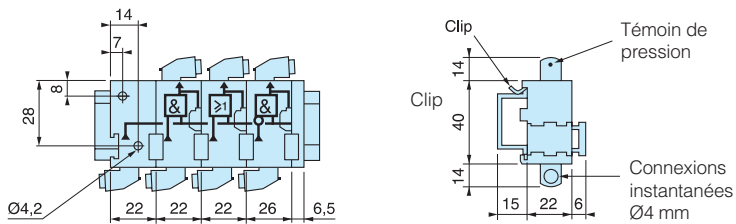

### Cellules logiques montées sur embases associables 3 orifices

PZU-E12

PLJ-C10 — PLN-C10 — PLK-C10 et PLL-C10 montées sur PZU-C12 et PZU-A12

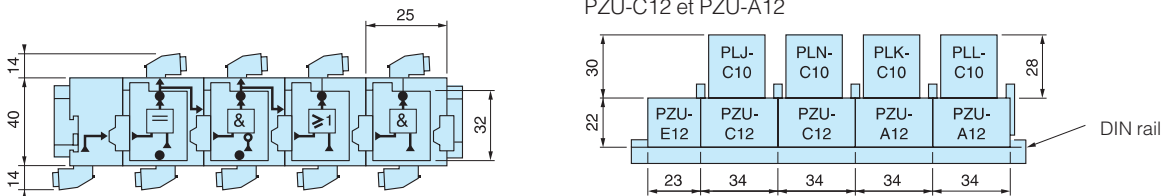

## Embases associables 3 et 4 orifices

PZU-E12 — PZU-C12 — PZU-A12

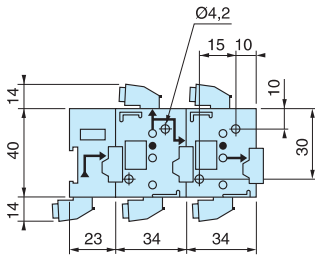

PZU-B12

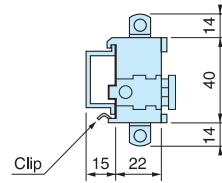
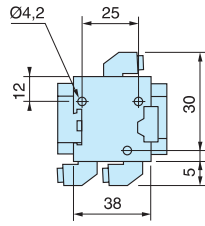

## Relais montés sur embases associables 3 orifices

PRT-A12 — PRF-A12 — PRE-A12 — PRS-A121 et PLN-D12

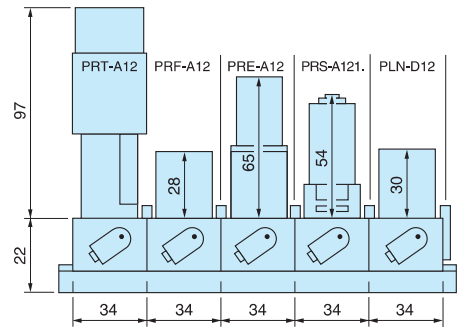
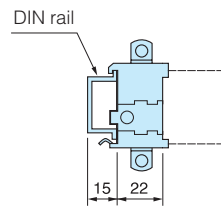
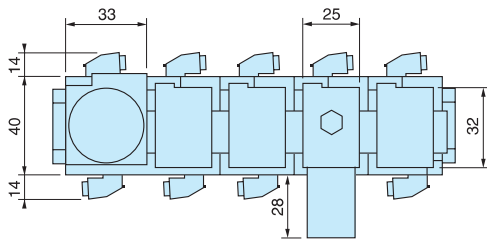

## Relais montés sur embases associables 4 orifices

PLM-A12 et PRD-A12

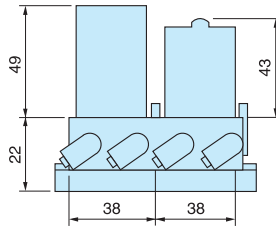
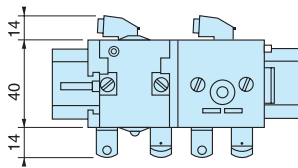

# Traitement de données

## Totalisateurs

PCT-A11

PCT-B11

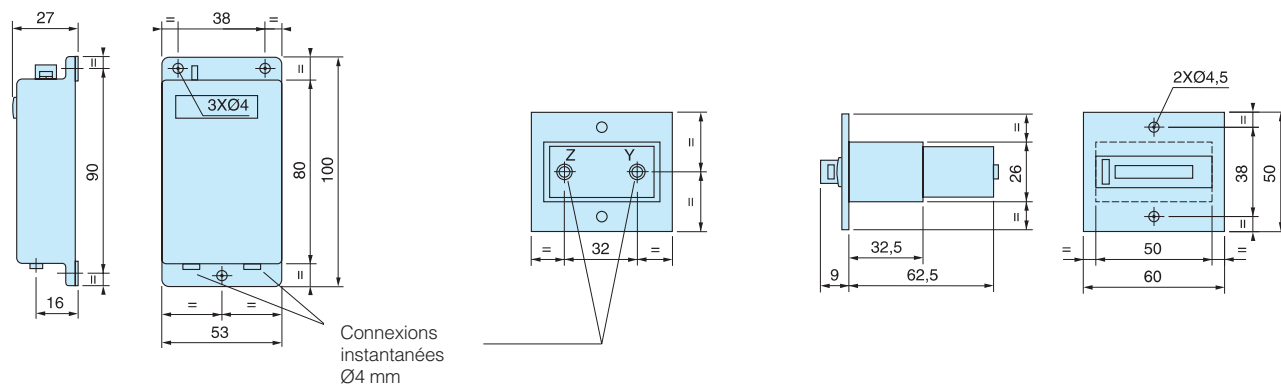

## Minuteriers à affichage digital

PCM-A11 et PCM-B11

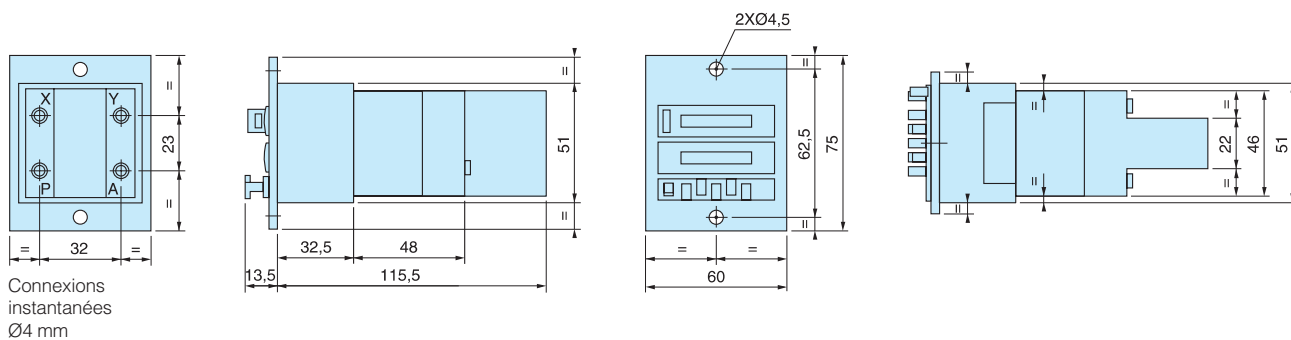

## Minuteriers à cadran

PCM-F11 et PCM-G11

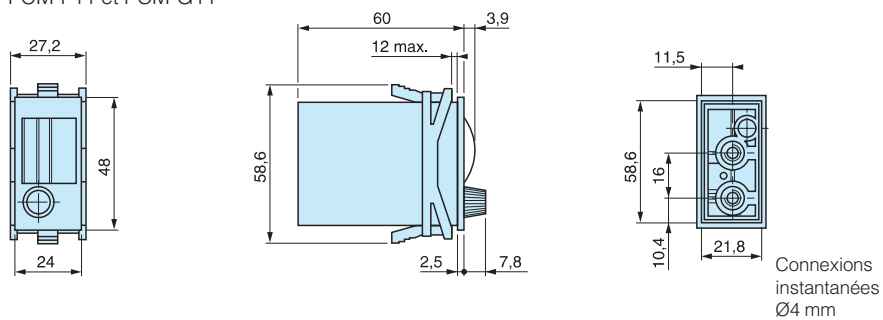

Vannes d'isolement pneumatique pour isoler l'installation en aval. Disponible en version à commande électrique ou pneumatique.



- Installation en ligne
- Grand débit
- Alimentation interne pour électrovanne pilote
- Utilisables comme vannes d'arrêt général ou distributeurs pour vérins et moteurs pneumatiques
- Variante pour circuits hydrauliques basse pression

### Caractéristiques d'utilisation

	VE22/23	VE42/43	VE82/83
Pression d'utilisation	10 bar maxi.	10 bar maxi.	10 bar maxi.
Température de fonction.	-10°C à +70°C		
Débit, C=	5,4 l/s, bar	20,3 l/s, bar	52 l/s, bar
(suivant ISO 6358)	(b=0,4)	(b=0,4)	(b=0,35)
Qn=	24,5 l/s	92 l/s	228 l/s
Qmax=	37,8 l/s	142,1 l/s	364 l/s
Pression de signal à 6 bar	Mini. 3,5 bar	Mini. 3,5 bar	Mini. 3 bar

L'orifice 3 ne doit pas être bouché ou raccordé à la pression.  
Prélubrifié : une lubrification ultérieure n'est pas nécessaire. Si une lubrification additionnelle est effectuée, elle doit être renouvelée périodiquement.

## Vannes d'isolement pneumatiques, Série VE22-83

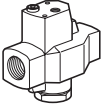
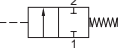
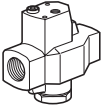
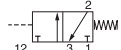
Type	Symbole	Commande	Rappel	Pression de pilotage à 6 bar	Taille orifice	Référence
<b>Distributeurs à 2 orifices, NF</b> 		Air	Ressort	3,5	G1/4	<b>VE22-A-S-5*</b>
		Air	Ressort	3,5	G1/2	<b>VE22-A-S-5+B00</b> <b>VE42-A-S-5*</b> <b>VE42-A-S-5+B00</b>
		Air	Ressort	3,5	G1	<b>VE82-A-S-5*</b> <b>VE82-A-S-5+B00</b>
<b>Distributeurs à 3 orifices, NF</b> 		Air	Ressort	3,5	G1/4	<b>VE23-A-S-5*</b>
		Air	Ressort	3,5	G1/2	<b>VE43-A-S-5*</b>
		Air	Ressort	3,5	G1	<b>VE83-A-S-5*</b>

\* Pour la commande électrique, commander 1 kit adaptateur, 1 électrovanne VE13 et 1 connecteur.

### Electrovanne 32 mm forme A sans connecteur

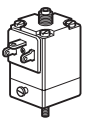
NF	Tension	Référence
	24 VCC	<b>VE13-ESC042C2</b>
	24 VCA 50Hz	<b>VE13-ESC044C2</b>
	110 VCA 50Hz	<b>VE13-ESC044E2</b>
	220 VCA 50Hz	<b>VE13-ESC044H2</b>
	240 VCA 50Hz	<b>VE13-ESC044K2</b>

### Connecteur, pour VE13

Désignation	Référence
24V, DEL+Diode	<b>9125998004</b>
24V CA/CC, DEL+VDR	<b>9125998006</b>
110V CA/CC, DEL+VDR	<b>9125998008</b>
240V CA/CC, DEL+VDR	<b>9125998010</b>
Standard	<b>9125998011</b>

### Kit adaptateur pour VE13-ES

Référence
<b>4145064590</b>



 Produit tenu en stock.

## Encombrements (mm)

VE22/VE23

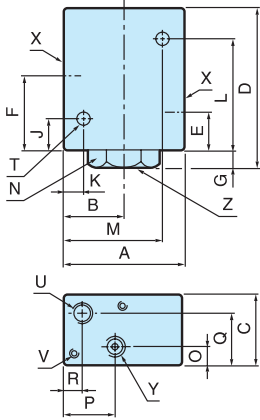

VE42/VE43

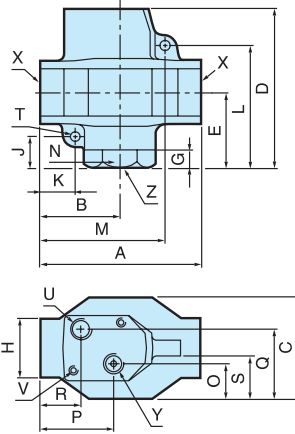

VE82/VE83

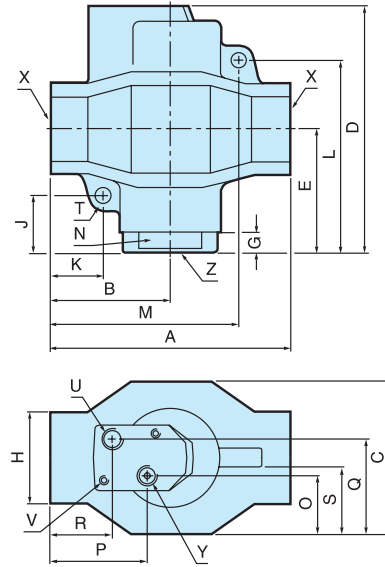

Série	A	B	C	D	E	F	G	H	J	K	L	M	N	O	P	Q	R	S
VE22/VE23	60	30	35	82,5	21	36	6	-	14	10	54	50	30	9,0	26,0	26,0	9,0	-
VE42/43	82	41	50	88,8	40	-	8	30	17	18	63	64	30	16,5	38,5	33,5	21,5	21,0
VE82/VE83	120	60	75	133,3	60	-	10	45	26	26	94	94	45	29,0	46,5	46,0	29,5	32,5

Série	T	U	V	X	Y	Z
VE22/VE23	6,5	G1/8	M4	G1/4	G1/8	G1/4
VE42/43	6,5	G1/8	M4	G1/2	G1/8	G1/2
VE82/VE83	8,5	G1/8	M4	G1	G1/8	G1



Design ergonomique pour protection de l'opérateur contre les actionnements accidentels, et la fraude. Entièrement fermées, elles sont conformes aux dernières normes européennes.



- Conception ergonomique
- Enveloppe robuste polymère ou métallique
- Suivant les recommandations contre les actionnements accidentels et la fraude
- La version à enveloppe métallique comporte des gardes de protection rigides
- Conforme aux normes EN574 et EN954-1

### Caractéristiques d'utilisation

Pression d'utilisation	3 à 8 bar
Température de fonctionnement	-5°C à +60°C
Pour les renseignements techniques, consulter le CD.	

### Module seul

Symbole	Raccordement	Référence
	Ø4 mm Instantané	<b>PXP-A11</b>

### Ensembles complets

Comportant un boîtier phénolique équipé de 2 boutons poussoirs "coup de poing" avec gardes de production et module de commande

Symbole	Raccordement	Nombre de modules de commande	Référence
	Ø4 mm Instantané	1	<b>PXP-C111</b>
	Ø4 mm Instantané	2	<b>PXP-D121</b>

Comportant un boîtier métallique avec 2 boutons poussoirs Ø60 mm, repose-poignet, garde de protection intégrée et module de commande

Symbole	Raccordement	Nombre de modules de commande	Référence
	Instantané Ø6 mm pour alimentation Ø4 mm pour sortie	1	<b>PXP-S111</b>
	Instantané Ø6 mm pour alimentation Ø4 mm pour sortie	2	<b>PXP-S121</b>

**indicated** stocked product.

## Encombrements et raccordement, commandes bimanuelles

PXP-A11

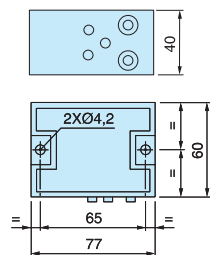

PXP-C111 et PXP-D121

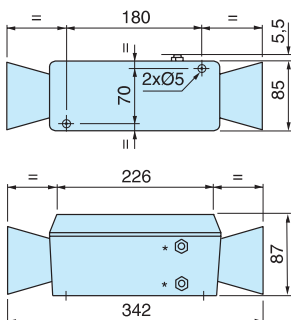

PXP-S111 et PXP-S121

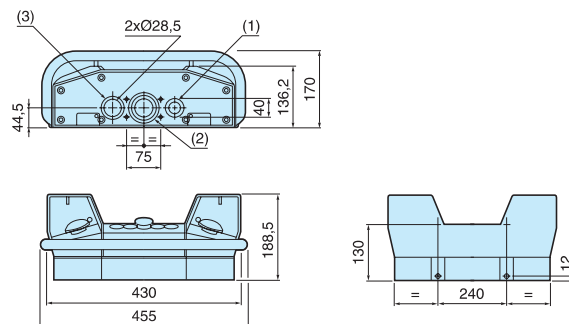

- \* Ø4 mm instantané
- \*\* Ø6 mm instantané

# Traitement de l'air et accessoires de contrôle



# Moduflex FRL System

Le système modulaire de traitement d'air Moduflex est en aluminium pour allier légèreté et robustesse.

Les assemblages se font en un tour de main : les unités sont jointes latéralement, sans bloc de liaison et..... sans augmentation de l'encombrement hors tout.

Le système unique de verrouillage rapide «cliploks» permet d'associer les éléments beaucoup plus rapidement que tous les autres systèmes traditionnels.

La conception monobloc dispense du besoin d'une cuve distincte. De larges ouvertures en standard pour la visualisation.



Corps à orifices de raccordement intégrés en standard. Autres types de raccordement possibles avec des blocs optionnels.

Les «cliploks» positionnent et fixent les configurations. Ils facilitent le démontage lors de la maintenance, sans pénalités d'encombrement. Aucun outil requis.

Purge en version manuelle, semi-automatique, et entièrement automatique, intégrée au corps, ce qui lui assure une meilleure protection.

## Filtres

Filtration 5 microns en standard (40 microns en option).



Parmi les options, on trouve des filtres coalescents pour la l'élimination des aérosols d'huile et d'eau, ainsi que des filtres absorbants à charbon actif pour l'élimination des vapeurs d'hydrocarbures.



## Régulateurs

Les régulateurs Moduflex sont proposés en plusieurs pressions secondaires. Commande précise et faible hystérésis.

La technique de membrane à enroulement à décompression assure le maintien d'une pression constante en aval. Une option sans décompression est proposée pour les gaz inertes. Les membranes à enroulement permettent par ailleurs une plus grande durabilité que les membranes plates.



Il existe une version optionnelle du régulateur pour le montage associable, pour les installations à commun d'alimentation fournissant plusieurs pressions secondaires.

## Lubrificateurs

Les lubrificateurs fournissent une lubrification constante, contrôlée, aux appareils en aval, pour une plus grande longévité.

Les lubrificateurs à vapeur d'huile offrent une capacité d'huile pouvant atteindre le double des modèles traditionnels.



## Les Filtres/Régulateurs

Les filtres-régulateurs Moduflex sont proposés avec plusieurs pressions secondaires et allient commande précise et faible hystérésis, avec les avantages d'une filtration intégrale.

La solution idéale pour économiser de la place les installations en espace clos.

Kit d'inviolabilité en option pour régulateurs et filtres-régulateurs.



## Vannes de mise en pression progressive



Les gammes de FRL Moduflex associent les vannes de mise en pression progressives et les vannes de sectionnement pour sécuriser la mise en pression des machines et systèmes.

L'admission contrôlée de pression peut être une importante mesure de sécurité et empêcher que l'outillage ne soit endommagé au redémarrage de l'air ou à la mise en service du système.

## Les vannes de purge



Les vannes de purge permettent de dépressuriser l'air en aval en cas d'urgence ou de défaillance du système. Elles comportent un large "coup de poing" rouge de haute visibilité et évacuent par l'orifice d'échappement.

Les vannes de purge peuvent être utilisés en tant qu'unités autonomes ou en association avec d'autres unités.

## Les vannes à boisseau sphérique



Les vannes à boisseau sphérique Moduflex permettent de couper la pression avec une poignée d'utilisation aisée sur 90°, sans réglage.

Lorsque la pression d'admission est coupée, le circuit aval s'évacue par l'orifice d'échappement.

## Système «cliplok»



Les «cliplok» permettent d'assembler les éléments sans raccords. Ils assurent un gain de place et un montage toujours centré.

Pour le montage mural, il existe des «cliplok» à support intégré. Ils sont assemblés de la même façon et sont verrouillés en position au moyen d'un clip à bascule. Les «cliplok» muraux peuvent être laissés fixés à la cloison ; les éléments seront extraits lorsque les clips à bascule auront été soulevés.

## Kits de racc. en option



Pour changer de taille des orifices, il existe plusieurs kits qui s'adaptent sur n'importe quel élément du système "cliplock". Ce kit permet de démonter les ensembles des canalisations rigides.

Moduflex 60 est disponible avec orifices taraudés NPT, BSPP, et BSPT.

Orifices de raccordement G3/8 et G1/2.

## Kit de raccordement arrière



Le kit de raccordement arrière est disponible en taille G1/2. Les éléments séparés ou associations peuvent être monté sur un support mural avec alimentation en air par l'arrière.



Les "cliploks" positionnent et fixent des éléments entre eux. Ils facilitent le démontage lors de la maintenance, sans pénalité d'encombrement.



# Livrés pré-montés pour une utilisation immédiate

- Livrés pré-montés suivant la configuration définie
- Avec kits de fixation murale et manomètre
- Aucun outil nécessaire
- Maintenance simple et rapide
- Gamme modulaire permettant de re- configurer la combinaison si besoin par l'ajout d'un élément



Certification ATEX:  
CE Ex II 3 GD  
Norme de sécurité:  
ISO 4414 EN 983



Orifices intégrés en version standard. Choix de taraudages BSPP, BSPT et NPT.

Purges disponibles en manuel, semi-automatique ou entièrement automatique.

Grand viseur en version standard.

Filtres standard de 5 microns.

Cuve de condensation.

Maintenance d'une seule main sans risque de perte d'un composant.

## Filtres série Moduflex FRL

Gamme de filtres standard de 5 microns.

En option, des filtres coalescents pour l'élimination des condensats d'huile et d'eau, et des filtres absorbants au charbon actif pour l'élimination des vapeurs d'hydrocarbures.

La conception monobloc compense le besoin d'une cuve séparée. La base pivote d'1/8 ème de tour afin de changer l'élément filtrant.

Un verrouillage positif assure le remontage correct et sûr. La cartouche s'adapte par déclic. Conception monobloc, pour déposer et reposer aisément après entretien. Aucun outil requis.





## Configuration Filtre - Régulateur - Lubrificateur : F+R+L



Orifices racc.	Désignation	Série P3H	Série P3K	Série P3M
1/4	Purge manuelle	<b>P3HCB12SEMNLMB</b>		
1/4	Purge semi-auto	<b>P3HCB12SESNLMB</b>		
1/2	Purge manuelle		<b>P3KCB14SEMNLMB</b>	
1/2	Purge semi-auto		<b>P3KCB14SESNLMB</b>	
1/2	Purge auto		<b>P3KCB14SEANLMB</b>	
3/4	Purge manuelle			<b>P3MCB16SEMNLMB</b>
3/4	Purge auto			<b>P3MCB16SEANLMB</b>
1"	Purge manuelle			<b>P3MCB18SEMNLMB</b>
1"	Purge auto			<b>P3MCB18SEANLMB</b>

## Configuration Vanne - Filtre/Régulateur: V+F/R



Orifices racc.	Désignation	Série P3H	Série P3K	Série P3M
1/4	Purge manuelle	<b>P3HAN12SEMNGB</b>		
1/4	Purge semi-auto	<b>P3HAN12SESNGB</b>		
1/2	Purge manuelle		<b>P3KAN14SEMNGB</b>	
1/2	Purge semi-auto		<b>P3KAN14SESNGB</b>	
1/2	Purge auto		<b>P3KAN14SEANB</b>	
3/4	Purge manuelle			<b>P3MAN16SEMNGB</b>
3/4	Purge auto			<b>P3MAN16SEANB</b>
1"	Purge manuelle			<b>P3MAN18SEMNGB</b>
1"	Purge auto			<b>P3MAN18SEANB</b>

## Configuration Vanne - Filtre/Régulateur + Lubrificateur: V+F/R+L



Orifices racc.	Désignation	Série P3H	Série P3K	Série P3M
1/4	Purge manuelle	<b>P3HAA12SEMNLMB</b>		
1/4	Purge semi-auto	<b>P3HAA12SESNLMB</b>		
1/2	Purge manuelle		<b>P3KAA14SEMNLMB</b>	
1/2	Purge semi-auto		<b>P3KAA14SESNLMB</b>	
1/2	Purge auto		<b>P3KAA14SEANLMB</b>	
3/4	Purge manuelle			<b>P3MAA16SEMNLMB</b>
3/4	Purge auto			<b>P3MAA16SEANLMB</b>
1"	Purge manuelle			<b>P3MAA18SEMNLMB</b>
1"	Purge auto			<b>P3MAA18SEANLMB</b>

## Configuration Filtre/Régulateur - Lubrificateur : F/R+L



Orifices racc.	Désignation	Série P3H	Série P3K	Série P3M
1/4	Purge manuelle	<b>P3HCA12SEMNLMB</b>		
1/4	Purge semi-auto	<b>P3HCA12SESNLMB</b>		
1/2	Purge manuelle		<b>P3KCA14SEMNLMB</b>	
1/2	Purge semi-auto		<b>P3KCA14SESNLMB</b>	
1/2	Purge auto		<b>P3KCA14SEANLMB</b>	
3/4	Purge manuelle			<b>P3MCA16SEMNLMB</b>
3/4	Purge auto			<b>P3MCA16SEANLMB</b>
1"	Purge manuelle			<b>P3MCA18SEMNLMB</b>
1"	Purge auto			<b>P3MCA18SEANLMB</b>

Sont inclus les kits de fixation et le manomètre dans les configurations.  
Autres combinaisons, nous consulter.

# Moduflex FRL System

## Filtres

- Orifices de raccordement intégrés 1/8, 1/4, 3/8, 1/2, 3/4 & 1" (BSPP (G), BSPT & NPT)
- Élimination des particules et des impuretés
- Élément filtrant 5 µm en standard
- Léger et robuste, construction tout en aluminium
- Protection par peinture cataphorèse
- Remplacement de la cartouche sans outil d'une seule main
- Système à baïonnette avec verrouillage positif en position
- Pas de risque de perdre de petites pièces
- Aucun outil nécessaire pour le montage et la maintenance



### Caractéristiques d'utilisation

Débit:	Série P3H		Série P3K		Série P3M		
	1/8	1/4	3/8	1/2	1/2	3/4	1"
	15 l/s	18 l/s	45 l/s	50 l/s	80 l/s	101 l/s	105 l/s

Pression d'utilisation:	17 bar maxi
Température de fonctionnement:	-20 à +80 °C
Certification ATEX:	CE Ex II 3 GD

Débit avec pression primaire de 6,3 bar et une chute de pression de 0,5 bar.

## Filtres - 5 microns

	Orifices racc.	Désignation	Référence		
			Série P3H	Série P3K	Série P3M
	1/8	Purge manuelle	<b>P3HFA11ESMN</b>		
	1/8	Purge semi-auto	<b>P3HFA11ESSN</b>		
	1/4	Purge manuelle	<b>P3HFA12ESMN</b>		
	1/4	Purge semi-auto	<b>P3HFA12ESSN</b>		
	3/8	Purge manuelle		<b>P3KFA13ESMN</b>	
	3/8	Purge semi-auto		<b>P3KFA13ESSN</b>	
	3/8	Purge auto		<b>P3KFA13ESAN</b>	
	1/2	Purge manuelle		<b>P3KFA14ESMN</b>	<b>P3MFA14ESMN</b>
	1/2	Purge semi-auto		<b>P3KFA14ESSN</b>	
	1/2	Purge auto		<b>P3KFA14ESAN</b>	<b>P3MFA14ESAN</b>
	3/4	Purge manuelle			<b>P3MFA16ESMN</b>
	3/4	Purge auto			<b>P3MFA16ESAN</b>
	1"	Purge manuelle			<b>P3MFA18ESMN</b>
	1"	Purge auto			<b>P3MFA18ESAN</b>

## Kits et pièces de rechange

Désignation	Référence		
	Série P3H	Série P3K	Série P3M
Élément 5 microns	<b>P3HKA00ESE</b>	<b>P3KKA00ESE</b>	<b>P3MKA00ESE</b>
Cuve et kit purge manuelle	<b>P3HKA00BSM</b>	<b>P3KKA00BSM</b>	<b>P3MKA00BSM</b>
Cuve et kit purge semi-automatique	<b>P3HKA00BSS</b>	<b>P3KKA00BSS</b>	<b>P3MKA00BSS</b>
Cuve et kit purge automatique		<b>P3KKA00BSA</b>	<b>P3MKA00BSA</b>

## Matériaux

Corps :	Aluminium
Viseur :	Technopolymère
Couvercle :	Polyester
Élément :	Polypropylène fritté
Elastomères :	Nitrile NBR
Support de baïonnette :	Nylon
Purge :	Acétal

### P3H - Encombremments (mm)

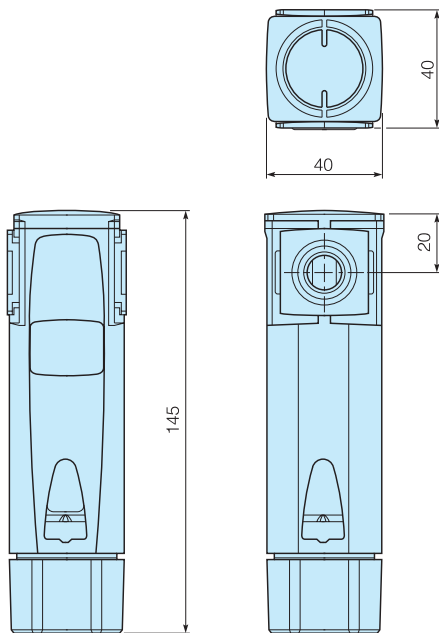

### P3K - Encombremments (mm)

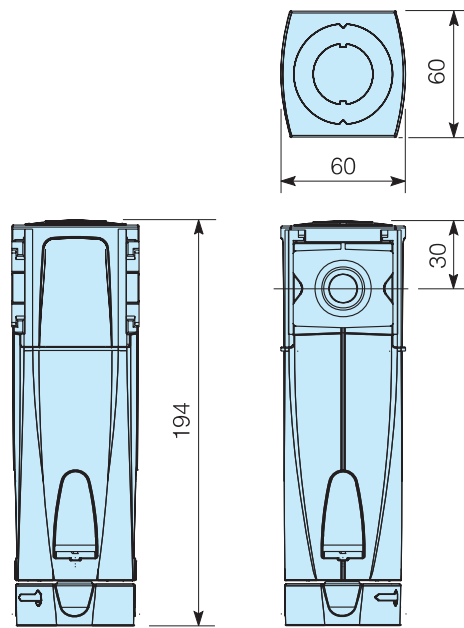

### P3M - Encombremments (mm)

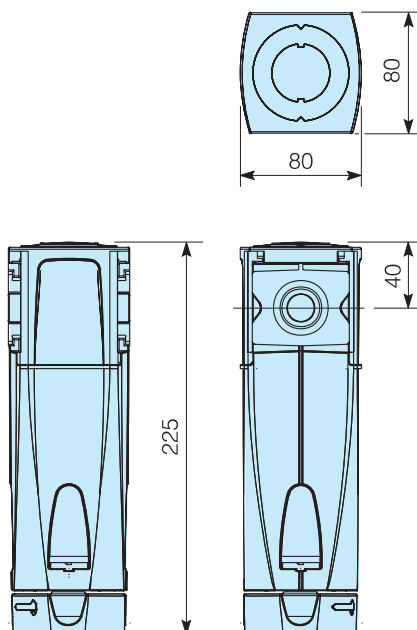

# Moduflex FRL System

## Filtres coalescents

- Orifices de raccordement intégrés 1/8, 1/4, 3/8, 1/2, 3/4 & 1" (BSPP (G), BSPT & NPT)
- Elimination des aérosols d'huile et d'eau
- Élément filtrant 0,01 µm en standard
- Témoin de colmatage (DPI) en standard
- Léger et robuste, construction tout en aluminium
- Protection par peinture cataphorèse
- Remplacement de la cartouche sans outil d'une seule main
- Système à baïonnette avec verrouillage positif en position
- Pas de risque de perdre de petites pièces
- Aucun outil nécessaire pour le montage et la maintenance

**Note:** Pour optimiser la durée de vie du filtre coalescent il est conseillé de monter un filtre 5 µm en amont de l'installation.



### Caractéristiques d'utilisation

Débit:	SérieP3H		SérieP3K		Série P3M		
	1/8	1/4	3/8	1/2	1/2	3/4	1"
	3.5 l/s	4 l/s	15 l/s	16 l/s	44 l/s	57 l/s	58 l/s

Débit avec pression primaire de 6,3 bar et une chute de pression de 0,2 bar.

Pression d'utilisation:	17 bar maxi
Température de fonctionnement:	-20 à +66 °C
Certification ATEX:	CE Ex II 3 GD

## Filtres coalescents - 0,01 micron

Orifices racc.	Désignation	Référence		
		Série P3H	Série P3K	Série P3M
	1/8	Purge manuelle	<b>P3HFA11DSMN</b>	
	1/8	Purge semi-auto	<b>P3HFA11DSSN</b>	
	1/4	Purge manuelle	<b>P3HFA12DSMN</b>	
	1/4	Purge semi-auto	<b>P3HFA12DSSN</b>	
	3/8	Purge manuelle	<b>P3KFA13DSMN</b>	
	3/8	Purge auto	<b>P3KFA13DSAN</b>	
	1/2	Purge manuelle	<b>P3KFA14DSMN</b>	<b>P3MFA14DSMN</b>
	1/2	Purge auto	<b>P3KFA14DSAN</b>	<b>P3MFA14DSAN</b>
	3/4	Purge manuelle		<b>P3MFA16DSMN</b>
	3/4	Purge auto		<b>P3MFA16DSAN</b>
	1"	Purge manuelle		<b>P3MFA18DSMN</b>
	1"	Purge auto		<b>P3MFA18DSAN</b>

## Kits et pièces de rechange

Désignation	Référence		
	Série P3H	Série P3K	Série P3M
Elément coalescent 0,01 micron	<b>P3HKA00ESC</b>	<b>P3KKA00ESC</b>	<b>P3MKA00ESC</b>
Cuve et kit purge manuelle	<b>P3HKA00BSM</b>	<b>P3KKA00BSM</b>	<b>P3MKA00BSM</b>
Cuve et kit purge semi-automatique	<b>P3HKA00BSS</b>	<b>P3KKA00BSS</b>	<b>P3MKA00BSS</b>
Cuve et kit purge automatique		<b>P3KKA00BSA</b>	<b>P3MKA00BSA</b>
Témoin de colmatage	<b>P3HKA00RQ</b>	<b>P3KKA00RQ</b>	<b>P3MKA00RQ</b>

## Matériaux

Corps :	Aluminium		
Viseur :	Technopolymère		
Couvercle :	Polyester		
Elément coalescent :	Borosilicate & fibre de verre		
Elastomères :	Nitrile NBR		
Support de baïonnette :	<b>P3H</b>	<b>P3K</b>	<b>P3M</b>
	Nylon	Acétal	Nylon
Purge :	Acétal		

## P3H - Encombremments (mm)

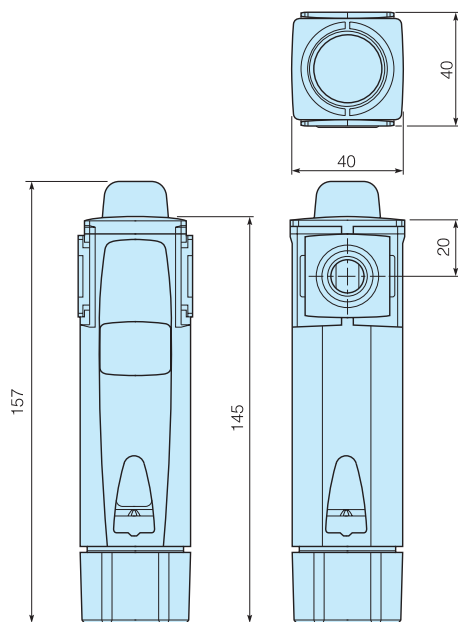

## P3K - Encombremments (mm)

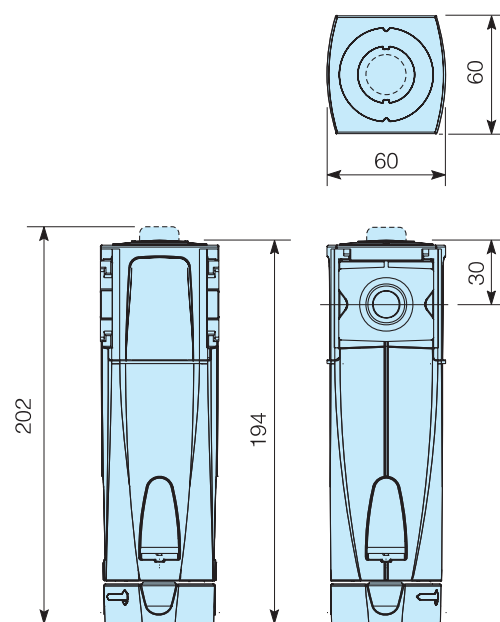

## P3M - Encombremments (mm)

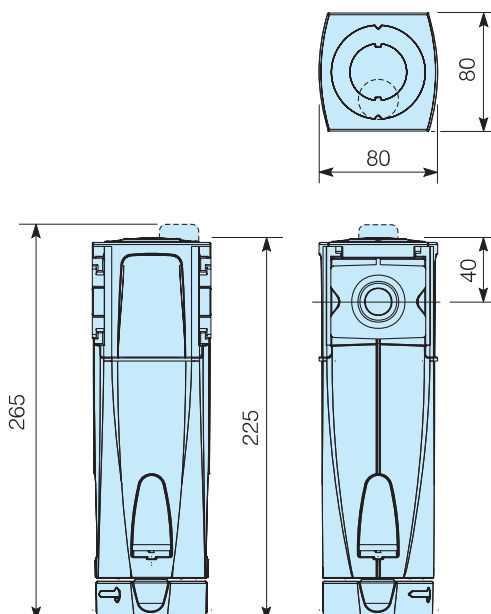

# Moduflex FRL System

## Filtres absorbants

- Orifices de raccordement intégrés 1/8, 1/4, 3/8, 1/2, 3/4 & 1" (BSPP (G), BSPT & NPT)
- Elimination des vapeurs d'hydrocarbures
- Élément absorbant à charbon actif
- Léger et robuste, construction tout en aluminium
- Protection par peinture cataphorèse
- Remplacement de la cartouche sans outil d'une seule main
- Système à baïonnette avec verrouillage positif en position
- Pas de risque de perdre de petites pièces
- Aucun outil nécessaire pour le montage et la maintenance



### Caractéristiques d'utilisation

Débit:	SérieP3H		SérieP3K		Série P3M		
	1/8	1/4	3/8	1/2	1/2	3/4	1"
	6 l/s	8 l/s	21 l/s	28 l/s	37 l/s	41 l/s	42 l/s

Débit avec pression primaire de 6,3 bar et une chute de pression de 0,2 bar.

Pression d'utilisation:	17 bar maxi
Température de fonctionnement:	-20 à +50 °C
Certification ATEX:	CE Ex II 3 GD

## Filtres absorbants - charbon actif

Orifices racc.	Désignation	Référence		
		Série P3H	Série P3K	Série P3M
1/8	Purge manuelle	<b>P3HFA11ASMN</b>		
1/4	Purge manuelle	<b>P3HFA12ASMN</b>		
3/8	Purge manuelle		<b>P3KFA13ASMN</b>	
1/2	Purge manuelle		<b>P3KFA14ASMN</b>	<b>P3MFA14ASMN</b>
3/4	Purge manuelle			<b>P3MFA16ASMN</b>
1"	Purge manuelle			<b>P3MFA18ASMN</b>

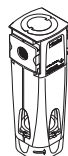
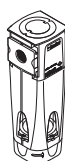



## Kits et pièces de rechange

Désignation	Référence		
	Série P3H	Série P3K	Série P3M
Elément absorbant	<b>P3HKA00ESA</b>	<b>P3KKA00ESA</b>	<b>P3MKA00ESA</b>
Cuve et kit purge manuelle	<b>P3HKA00BSM</b>	<b>P3KKA00BSM</b>	<b>P3MKA00BSM</b>
Cuve et kit purge semi-automatique	<b>P3HKA00BSS</b>	<b>P3KKA00BSS</b>	<b>P3MKA00BSS</b>
Cuve et kit purge automatique		<b>P3KKA00BSA</b>	<b>P3MKA00BSA</b>
Témoin de colmatage	<b>P3HKA00RQ</b>	<b>P3KKA00RQ</b>	<b>P3MKA00RQ</b>

## Matériaux

Corps :	Aluminium		
Visueur :	Technopolymère		
Couvercle :	Polyester		
Elément absorbant :	Charbon actif		
Elastomers :	Nitrile NBR		
Support de baïonnette :	<b>P3H</b>	<b>P3K</b>	<b>P3M</b>
	Nylon	Acétal	Nylon
Purge :	Acétal		

## P3H - Encombrements (mm)

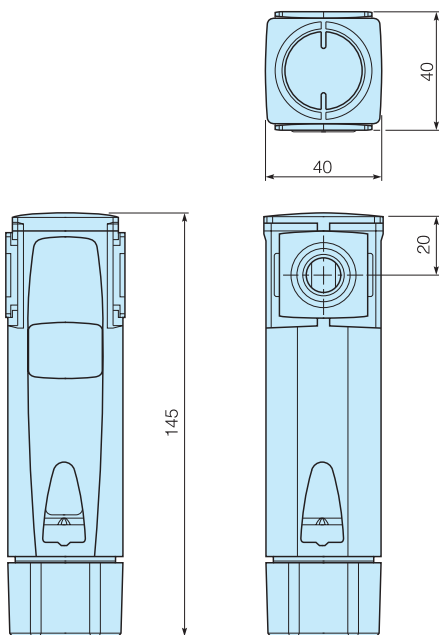

## P3K - Encombrements (mm)

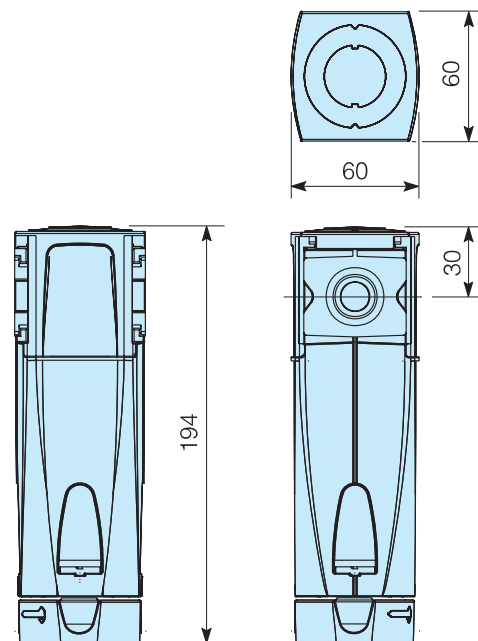

## P3M - Encombrements (mm)

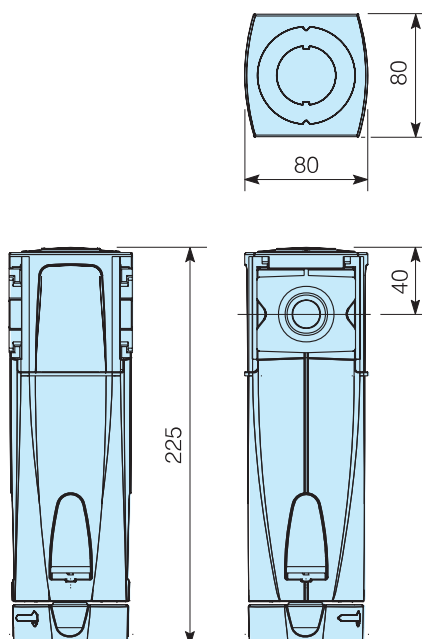

# Moduflex FRL System

## Régulateurs

- Orifices de raccordement intégrés 1/8, 1/4, 3/8, 1/2, 3/4 & 1" (BSPP (G), BSPT & NPT)
- Plage de pression 2, 4, 8 & 16 bar
- Membrane déroulante
- Avec ou sans décompression
- Léger et robuste, construction tout en aluminium
- Protection par peinture cataphorèse
- Plusieurs possibilités de verrouillage du bouton en option
- Fixation sur panneau par écrou de blocage
- Pas de risque de perdre de petites pièces
- Aucun outil nécessaire pour le montage et la maintenance



### Caractéristiques d'utilisation

Débit:	SérieP3H		SérieP3K		Série P3M		
	1/8	1/4	3/8	1/2	1/2	3/4	1"
	15 l/s	29 l/s	63 l/s	73 l/s	100 l/s	129 l/s	130 l/s

Débit avec pression primaire de 6,3 bar et une chute de pression de 0,5 bar.

Pression d'utilisation:	17 bar maxi
Température de fonctionnement:	-20 à +80 °C
Certification ATEX:	CE Ex II 3 GD

## Régulateurs - autres pressions 2, 4 et 16 bar et version sans décompression en option

	Orifices racc.	Désignation	Référence		
			Série P3H	Série P3K	Série P3M
	1/8	8 bar décompres.	<b>P3HRA11BNNP</b>		
	1/8	8 bar décompres. avec mano	<b>P3HRA11BNGP</b>		
	1/4	8 bar décompres.	<b>P3HRA12BNNP</b>		
	1/4	8 bar décompres. avec mano	<b>P3HRA12BNGP</b>		
	3/8	8 bar décompres.		<b>P3KRA13BNNP</b>	
	3/8	8 bar décompres. avec mano		<b>P3KRA13BNGP</b>	
	1/2	8 bar décompres.		<b>P3KRA14BNNP</b>	<b>P3MRA14BNNN</b>
	1/2	8 bar décompres. avec mano		<b>P3KRA14BNGP</b>	<b>P3MRA14BNGN</b>
	1/2	2 bar décompres.		<b>P3KRA14BNYP</b>	
	1/2	4 bar décompres.		<b>P3KRA14BNLP</b>	
	1/2	16 bar décompres.		<b>P3KRA14BNHP</b>	
	3/4	8 bar décompres.			<b>P3MRA16BNNN</b>
	3/4	8 bar décompres. avec mano			<b>P3MRA16BNGN</b>
	1"	8 bar décompres.			<b>P3MRA18BNNN</b>
	1"	8 bar décompres. avec mano			<b>P3MRA18BNGN</b>
	1"	2 bar décompres.			<b>P3MRA18BNYN</b>
	1"	4 bar décompres.			<b>P3MRA18BNLN</b>
	1"	16 bar décompres.			<b>P3MRA18BNHN</b>

## Kits et éléments de rechange

Désignation	Référence		
	Série P3H	Série P3K	Série P3M
Equerre de fixation + anneau de blocage aluminium	<b>P3HKA00MS</b>	<b>P3KKA00MS</b>	<b>P3MKA00MS</b>
Equerre de fixation + anneau de blocage plastique	<b>P3HKA00MR</b>	<b>P3KKA00MR</b>	
Ecrou de fixation (aluminium)	<b>P3HKA00MM</b>	<b>P3KKA00MM</b>	<b>P3MKA00MM</b>
Ecrou de fixation (plastique)	<b>P3HKA00MP</b>	<b>P3KKA00MP</b>	
Membrane (type avec décomp.)	<b>P3HKA00RR</b>	<b>P3KKA00RR</b>	<b>P3MKA00RR</b>
Membrane (type sans décomp.)	<b>P3HKA00RN</b>	<b>P3KKA00RN</b>	<b>P3MKA00RN</b>
Kit d'inviolabilité cadenassable	<b>P3HKA00AL</b>	<b>P3KKA00AL</b>	<b>P3MKA00AL</b>
Kit bouton inviolable	<b>P3HKA00AT</b>	<b>P3KKA00AT</b>	<b>P3MKA00AT</b>

## Matériaux

Corps :	Aluminium
Coiffe :	Polyamide renforcé fibre de verre
Couvercle :	Polyester
Bouton de commande :	Polyamide
Valve :	Composite
Elastomères :	Nitrile NBR
Vis :	Acier / galvanisé

## P3H - Encombremments (mm)

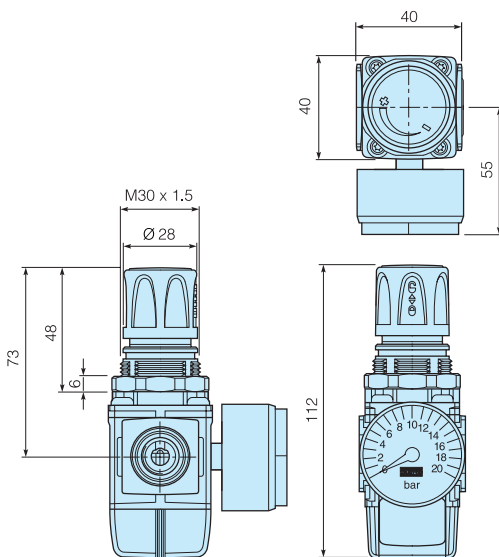

## P3K - Encombremments (mm)

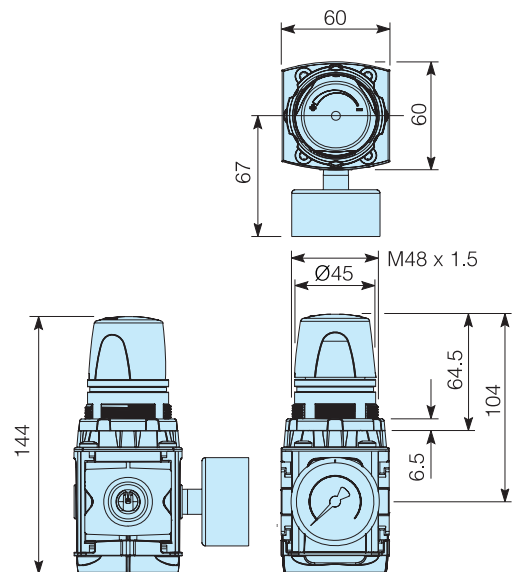

## P3M - Encombremments (mm)

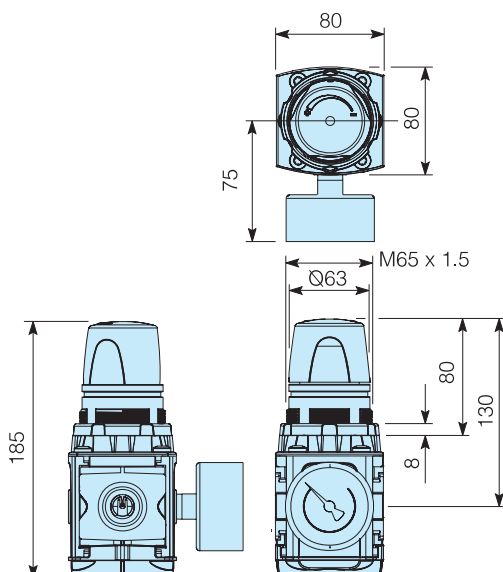

## Kit d'inviolabilité

Utilisé pour sécuriser les régulateurs et filtres-régulateurs. La charnière noire verrouille le dessus du bouton lorsque l'on fait glisser le couvercle jaune.

Quatre trous destinés à recevoir des cadenas permettent une sécurité accrue si nécessaire.



Référence	Série P3H	Série P3K	Série P3M
	<b>P3HKA00AL</b>	<b>P3KKA00AL</b>	<b>P3MKA00AL</b>

**Nota :** cadenas non inclus

# Moduflex FRL System

## Filtres/Régulateurs

- Orifices de raccordement intégrés 1/8, 1/4, 3/8, 1/2, 3/4 & 1" (BSPP (G), BSPT & NPT)
- Élimination des particules et des impuretés
- Élément filtrant 5 µm en standard
- Léger et robuste, construction tout en aluminium
- Protection par peinture cataphorèse
- Remplacement de la cartouche sans outil d'une seule main
- Système à baïonnette avec verrouillage positif en position
- Pas de risque de perdre de petites pièces
- Aucun outil nécessaire pour le montage et la maintenance
- Plage de pression 2, 4, 8 & 16 bar
- Membrane déroulante
- Avec ou sans décompression
- Plusieurs possibilités de verrouillage du bouton en option
- Fixation sur panneau par écrou de blocage



### Caractéristiques d'utilisation

Débit:	SérieP3H		SérieP3K		Série P3M		
	1/8	1/4	3/8	1/2	1/2	3/4	1"
	15 l/s	25 l/s	48 l/s	61 l/s	113 l/s	120 l/s	120 l/s

Débit avec pression primaire de 6,3 bar et une chute de pression de 1 bar.

Pression d'utilisation:	17 bar maxi
Température de fonctionnement:	-20 à +80 °C
Certification ATEX:	CE Ex II 3 GD

**Filtres/Régulateurs** - autres pressions en option 2,4 et 16 bar et version sans décompression en option

Orifices racc.	Désignation	Référence		
		Série P3H	Série P3K	Série P3M
	1/8 8 bar, décomp., purge manuelle	<b>P3HEA11ESMBNNP</b>		
	1/8 8 bar, décomp., purge semi-auto	<b>P3HEA11ESSBNNP</b>		
	1/8 8 bar, décomp., mano., purge manuelle	<b>P3HEA11ESMBNGP</b>		
	1/8 8 bar, décomp., mano., purge semi-auto	<b>P3HEA11ESSBNGP</b>		
	1/4 8 bar, décomp., purge manuelle	<b>P3HEA12ESMBNNP</b>		
	1/4 8 bar, décomp., purge semi-auto	<b>P3HEA12ESSBNNP</b>		
	1/4 8 bar, décomp., mano., purge manuelle	<b>P3HEA12ESMBNGP</b>		
	1/4 8 bar, décomp., mano., purge semi-auto	<b>P3HEA12ESSBNGP</b>		
	3/8 8 bar, décomp., purge manuelle		<b>P3KEA13ESMBNNP</b>	
	3/8 8 bar, décomp., purge semi-auto		<b>P3KEA13ESSBNNP</b>	
	3/8 8 bar, décomp., purge auto		<b>P3KEA13ESABNNP</b>	
	3/8 8 bar, décomp., mano., purge manuelle		<b>P3KEA13ESMBNGP</b>	
	3/8 8 bar, décomp., mano., purge semi-auto		<b>P3KEA13ESSBNGP</b>	
	3/8 8 bar, décomp., mano., purge auto		<b>P3KEA13ESABNGP</b>	
	1/2 8 bar, décomp., purge manuelle		<b>P3KEA14ESMBNNP</b>	<b>P3MEA14ESMBNNN</b>
	1/2 8 bar, décomp., purge semi-auto		<b>P3KEA14ESSBNNP</b>	
	1/2 8 bar, décomp., purge auto		<b>P3KEA14ESABNNP</b>	<b>P3MEA14ESABNNN</b>
	1/2 16 bar, décomp., purge manuelle		<b>P3KEA14ESMBNHP</b>	
	1/2 8 bar, décomp., mano., purge manuelle		<b>P3KEA14ESMBNGP</b>	<b>P3MEA14ESMBNGN</b>
	1/2 8 bar, décomp., mano., purge semi-auto		<b>P3KEA14ESSBNGP</b>	
	1/2 8 bar, décomp., mano., purge auto		<b>P3KEA14ESABNGP</b>	<b>P3MEA14ESABNGN</b>
	3/4 8 bar, décomp., purge manuelle			<b>P3MEA16ESMBNNN</b>
	3/4 8 bar, décomp., purge auto			<b>P3MEA16ESABNNN</b>
	3/4 8 bar, décomp., mano., purge manuelle			<b>P3MEA16ESMBNGN</b>
	3/4 8 bar, décomp., mano., purge auto			<b>P3MEA16ESABNGN</b>
	1" 8 bar, décomp., purge manuelle			<b>P3MEA18ESMBNNN</b>
	1" 8 bar, décomp., purge auto			<b>P3MEA18ESABNNN</b>
	1" 16 bar, décomp., purge manuelle			<b>P3MEA18ESMBNHN</b>
	1" 8 bar, décomp., mano., purge manuelle			<b>P3MEA18ESMBNGN</b>
	1" 8 bar, décomp., mano., purge auto			<b>P3MEA18ESABNGN</b>

## Kits et pièces de rechange

Désignation	Référence		
	Série P3H	Série P3K	Série P3M
Élément 5 microns	<b>P3HKA00ESE</b>	<b>P3KKA00ESE</b>	<b>P3MKA00ESE</b>
Cuve et kit purge manuelle	<b>P3HKA00BSM</b>	<b>P3KKA00BSM</b>	<b>P3MKA00BSM</b>
Cuve et kit purge semi-automatique	<b>P3HKA00BSS</b>	<b>P3KKA00BSS</b>	<b>P3MKA00BSS</b>
Cuve et kit purge automatique		<b>P3KKA00BSA</b>	<b>P3MKA00BSA</b>
Equerre de fixation + anneau de blocage aluminium	<b>P3HKA00MS</b>	<b>P3KKA00MS</b>	<b>P3MKA00MS</b>
Equerre de fixation + anneau de blocage plastique	<b>P3HKA00MR</b>	<b>P3KKA00MR</b>	
Ecrin de fixation (aluminium)	<b>P3HKA00MM</b>	<b>P3KKA00MM</b>	<b>P3MKA00MM</b>
Membrane (type avec décomp.)	<b>P3HKA00RR</b>	<b>P3KKA00RR</b>	<b>P3MKA00RR</b>
Membrane (type sans décomp.)	<b>P3HKA00RN</b>	<b>P3KKA00RN</b>	<b>P3MKA00RN</b>
Kit d'inviolabilité cadenassable	<b>P3HKA00AL</b>	<b>P3KKA00AL</b>	<b>P3MKA00AL</b>
Kit bouton inviolable	<b>P3HKA00AT</b>	<b>P3KKA00AT</b>	<b>P3MKA00AT</b>

## Matériaux

Corps :	Aluminium		
Viseur :	Technopolymère		
Couvercle :	Polyester		
Élément :	Sintered polypropylene		
Elastomers :	Nitrile NBR		
Purge :	Acétal		
Support de baïonnette :	<b>P3H</b>	<b>P3K</b>	<b>P3M</b>
	Nylon	Acétal	Nylon
Bouton de commande :	Polyamide		
Valve :	Composite		
Vis :	Steel/ zinc plated		

## P3H - Encombrements (mm)

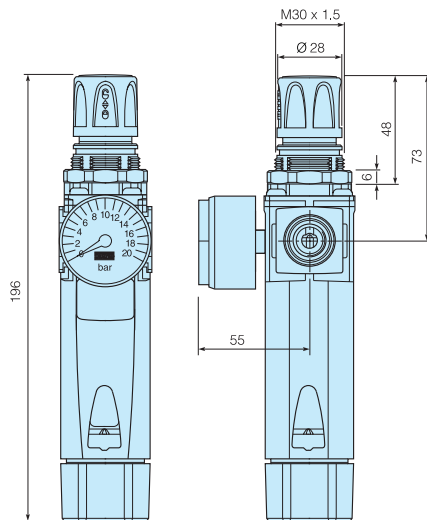

## P3K - Encombrements (mm)

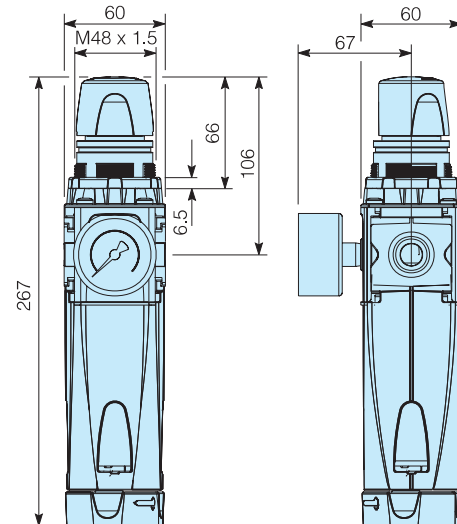

## P3M - Encombrements (mm)

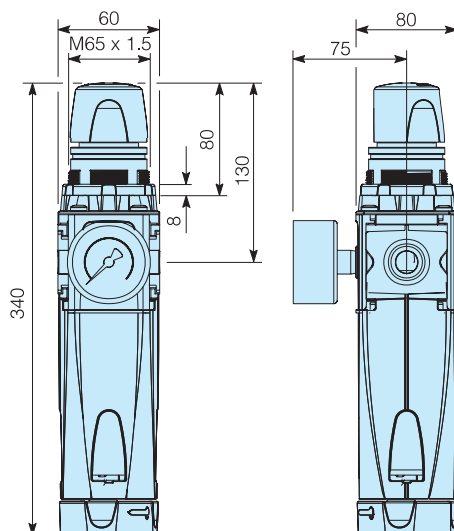

# Moduflex FRL System

## Lubrificateurs

- Orifices de raccordement intégrés 1/8, 1/4, 3/8, 1/2, 3/4 & 1" (BSPP (G), BSPT & NPT)
- Léger et robuste, construction tout en aluminium
- Protection par peinture cataphorèse
- Remplissage par le dessus sous pression ou par le dessous hors pression
- Système à baïonnette avec verrouillage positif en position
- Possibilités de verrouillage du bouton de réglage
- Pas de risque de perdre de petites pièces
- Aucun outil nécessaire pour le montage et la maintenance



### Caractéristiques d'utilisation

Débit:	Série P3H		Série P3K		Série P3M		
	1/8	1/4	3/8	1/2	1/2	3/4	1"
	13 l/s	26 l/s	44 l/s	70 l/s	87 l/s	103 l/s	108 l/s

Débit avec pression primaire de 6,3 bar et une chute de pression de 0,5 bar.

Pression	P3H	10 bar maxi
d'utilisation:	P3K / P3M	17 bar maxi
Température de fonctionnement:	-20 à +80 °C	
Certification ATEX:	CE Ex II 3 GD	

## Lubrificateurs

Orifices racc.	Désignation	Référence		
		Série P3H	Série P3K	Série P3M
1/8	Brouillard d'huile	<b>P3HLA11LSMN</b>		
1/4	Brouillard d'huile	<b>P3HLA12LSMN</b>		
3/8	Brouillard d'huile, rempli sous pression		<b>P3KLA13LSMN</b>	
1/2	Brouillard d'huile, rempli sous pression		<b>P3KLA14LSMN</b>	<b>P3MLA14LSMN</b>
3/4	Brouillard d'huile, rempli sous pression			<b>P3MLA16LSMN</b>
1"	Brouillard d'huile, rempli sous pression			<b>P3MLA18LSMN</b>

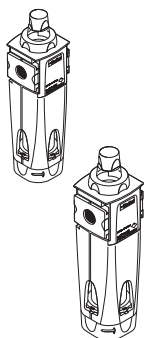



## Kits et pièces de rechange

Désignation	Référence		
	Série P3H	Série P3K	Série P3M
Cuve et kit purge manuelle	<b>P3HKA00BSM</b>	<b>P3KKA00BSM</b>	<b>P3MKA00BSM</b>
Kit commande goutte à goutte	<b>P3HKA00PG</b>	<b>P3KKA00PG</b>	<b>P3KKA00PG</b>

## Matériaux

Corps :	Aluminium
Voyant :	Technopolymère
Molette :	Technopolymère
Couvercle :	Polyester
Baïonnette :	Nylon
Purge :	Acétal
Elastomère :	Nitrile NBR

## P3H - Encombremments (mm)

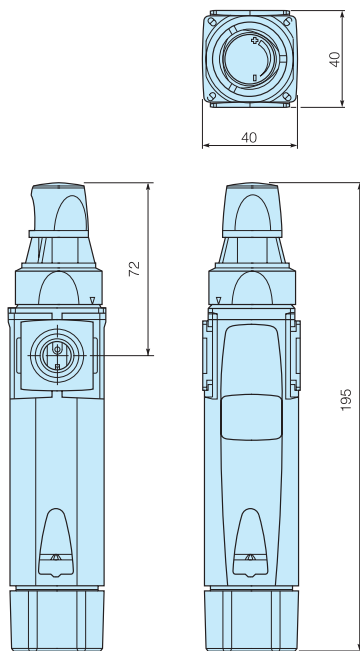

## P3K - Encombremments (mm)

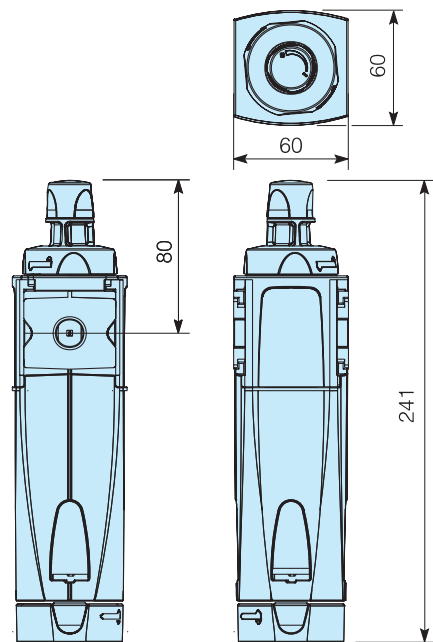



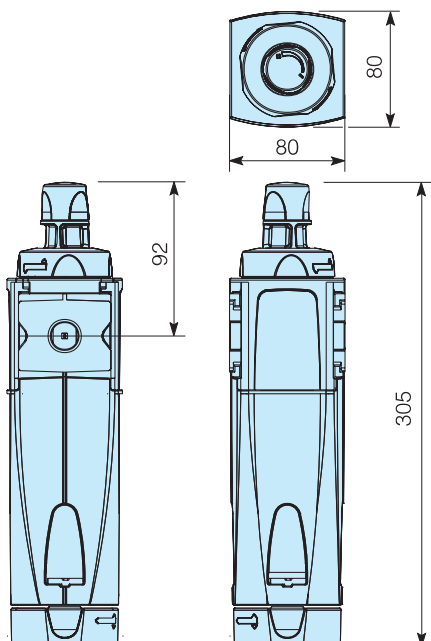

## P3M - Encombremments (mm)





# Moduflex FRL System

## Accessoires



Orifices racc.	Désignation	Série P3H	Référence Série P3K	Série P3M
<b>Vannes à boisseau sphérique</b>				
	1/8 Vanne 3/2 bistable verrouillable	<b>P3HVA11LN</b>		
	1/4 Vanne 3/2 bistable verrouillable	<b>P3HVA12LN</b>		
	3/8 Vanne 3/2 bistable verrouillable		<b>P3KVA13LN</b>	
	1/2 Vanne 3/2 bistable verrouillable		<b>P3KVA14LN</b>	<b>P3MVA14LN</b>
	3/4 Vanne 3/2 bistable verrouillable			<b>P3MVA16LN</b>
	1" Vanne 3/2 bistable verrouillable			<b>P3MVA18LN</b>
<b>Régulateurs associables</b> - autres pressions en option 2, 4, 8 & 16 bar et version sans décompression en option				
	1/4 8 bar avec décompression + manomètre	<b>P3HHA12BNGP</b>		
	3/8 8 bar avec décompression		<b>P3KHA13BNNP</b>	
	3/8 8 bar avec décompression + manomètre		<b>P3KHA13BNGP</b>	
	1/2 8 bar avec décompression		<b>P3KHA14BNNP</b>	
	1/2 8 bar avec décompression + manomètre		<b>P3KHA14BNGP</b>	
<b>Vannes de sectionnement manuelle "coup de poing"</b>				
	1/4 Vanne 3/2 bistable verrouillable	<b>P3HDA12RLN</b>		
	1/2 Vanne 3/2 bistable verrouillable		<b>P3KDA14RLN</b>	
	1/4 Vanne 3/2 monostable verrouillable	<b>P3HDA12NLN</b>		
<b>Collecteurs</b>				
	1/4 2 orifices de sortie supplémentaires	<b>P3HMA1V0N</b>		
	1/2 4 orifices de sortie supplémentaires		<b>P3KMA1V0N</b>	<b>P3MMA140N</b>
	3/4 4 orifices de sortie supplémentaires			<b>P3MMA160N</b>
	1" 4 orifices de sortie supplémentaires			<b>P3MMA180N</b>

## Accessoires

Orifices racc.	Désignation	Série P3H	Référence Série P3K	Série P3M
<b>Combiné vanne de mise en pression progressive et vanne de sectionnement</b>				
	1/4 Pilotage par électrovanne (non fournie)	<b>P3HTA12SGN0000</b>		
	1/4 Electrovanne 24 V CC et connecteur inclus	<b>P3HTA12SGNC2CN</b>		
	1/4 Pilotage pneumatique externe G1/8	<b>P3HTA12PPN</b>		
	1/2 Pilotage par électrovanne (non fournie)		<b>P3KTA14SCN0000</b>	<b>P3MTA14SCN0000</b>
	1/2 Electrovanne 24 V CC et connecteur inclus		<b>P3KTA14SCNB2CN</b>	<b>P3MTA14SCNB2CN</b>
	1/2 Pilotage pneumatique externe G1/8		<b>P3KTA14PPN</b>	<b>P3MTA14PPN</b>
	3/4 Pilotage par électrovanne (non fournie)			<b>P3MTA16SCN0000</b>
	3/4 Electrovanne 24 V CC et connecteur inclus			<b>P3MTA16SCNB2CN</b>
	3/4 Pilotage pneumatique externe G1/8			<b>P3MTA16PPN</b>
	1" Pilotage par électrovanne (non fournie)			<b>P3MTA18SCN0000</b>
	1" Electrovanne 24 V CC et connecteur inclus			<b>P3MTA18SCNB2CN</b>
	1" Pilotage pneumatique externe G1/8			<b>P3MTA18PPN</b>





<b>Vanne de mise en pression progressive</b>				
	1/4 Pilotage par électrovanne (non fournie)	<b>P3HSA12SGN0000</b>		
	1/4 Electrovanne 24 V CC et connecteur inclus	<b>P3HSA12SGNC2CN</b>		
	1/4 Pilotage pneumatique interne	<b>P3HSA12Y0N</b>		

<b>Interface CNOMO pour le montage de bobines 22 &amp; 30 mm)</b>				
	1/2 Pilotage par électrovanne (non fournie)		<b>P3KSA14SCN0000</b>	<b>P3MSA14SCN0000</b>
	1/2 Electrovanne 24 V CC et connecteur inclus		<b>P3KSA14SCNB2CN</b>	<b>P3MSA14SCNB2CN</b>
	1/2 Pilotage pneumatique interne		<b>P3KSA14Y0N</b>	<b>P3MSA14Y0N</b>
	3/4 Pilotage par électrovanne (non fournie)			<b>P3MSA16SCN0000</b>
	3/4 Electrovanne 24 V CC et connecteur inclus			<b>P3MSA16SCNB2CN</b>
	3/4 Pilotage pneumatique interne			<b>P3MSA16Y0N</b>
	1" Pilotage par électrovanne (non fournie)			<b>P3MSA18SCN0000</b>
	1" Electrovanne 24 V CC et connecteur inclus			<b>P3MSA18SCNB2CN</b>
	1" Pilotage pneumatique interne			<b>P3MSA18Y0N</b>

<b>Vanne de sectionnement</b>				
	1/4 Pilotage par électrovanne (non fournie)	<b>P3HDA12SGN0000</b>		
	1/4 Electrovanne 24 V CC et connecteur inclus	<b>P3HDA12SGNC2CN</b>		
	1/4 Pilotage pneumatique externe G1/8	<b>P3HDA12PPN</b>		
	1/2 Pilotage par électrovanne (non fournie)		<b>P3KDA14SCN0000</b>	<b>P3MDA14SCN0000</b>
	1/2 Electrovanne 24 V CC et connecteur inclus		<b>P3KDA14SCNB2CN</b>	<b>P3MDA14SCNB2CN</b>
	1/2 Pilotage pneumatique externe G1/8		<b>P3KDA14PPN</b>	<b>P3MDA14PPN</b>
	3/4 Pilotage par électrovanne (non fournie)			<b>P3MDA16SCN0000</b>
	3/4 Electrovanne 24 V CC et connecteur inclus			<b>P3MDA16SCNB2CN</b>
	3/4 Pilotage pneumatique externe G1/8			<b>P3MDA16PPN</b>
	1" Pilotage par électrovanne (non fournie)			<b>P3MDA18SCN0000</b>
	1" Electrovanne 24 V CC et connecteur inclus			<b>P3MDA18SCNB2CN</b>
	1" Pilotage pneumatique externe G1/8			<b>P3MDA18PPN</b>

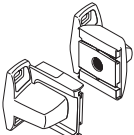
# Moduflex FRL System

## Accessoires

Orifices racc.	Désignation	Série P3H	Référence Série P3K	Série P3M	
<b>Blocs de raccordement</b>					
	1/8	P3HKAD1CP			
	1/4	P3HKAD2CP			
	3/8		P3KKAD3CP		
	1/2		P3KKAD4CP	P3MKAD4CP	
	3/4			P3MKAD6CP	
	1"			P3MKAD8CP	
<b>Blocs de raccordement arrière</b>					
	1/2	BSPP	P3KKAR4CR		
	1/2	NPT	P3KKAT4CR		
<b>Kit de raccordement modulaire (cliplok)</b>					
		P3HKA00CB	P3KKB00CB	P3MKA00CB	
<b>Kit équerre de montage mural (cliplok)</b>					
		P3HKA00CW	P3KKB00CW	P3MKA00CW	
<b>Kit montage sur rail DIN</b>					
		P3HKA00MD			
<b>Equerre pour montage unitaire</b>					
		P3HKA00MW	P3KKA00MW	P3MKA00MW	
<b>Equerre de montage pour Filtre/Régulateur et Régulateur</b>					
	Equerre+anneau de blocage plastique	P3HKA00MR	P3KKA00MR		
	Equerre+anneau de blocage aluminium	P3HKA00MS	P3KKA00MS	P3MKA00MS	
<b>Anneau de blocage en aluminium</b>					
		P3HKA00MM	P3KKA00MM	P3MKA00MM	
<b>Kit d'inviolabilité pour Filtre/Régulateur et pour Régulateur cadenassable</b>					
		P3HKA00AL	P3KKA00AL	P3MKA00AL	
<b>Manomètre</b>					
	1/8	0 à 2 bar	P3D-KAB1AYN		
	1/8	0 à 4 bar	P3D-KAB1ALN		
	1/8	0 à 10 bar	P3D-KAB1ANN		
	1/8	0 à 20 bar	P3D-KAB1AHN		
	1/4	0 à 4 bar		P6G-ERB2040	P6G-ERB2040
	1/4	0 à 11 bar		P6G-ERB2110	P6G-ERB2110
	1/4	0 à 20 bar		P6G-ERB2200	P6G-ERB2200

## Technologie proportionnelle Moduflex

### Interface homme-machinée

Affichage à segments DEL haute visibilité.  
Caractères faciles à lire.  
Toutes les commandes groupées sur une même face.

### Flexibilité totale

Programme clair et facile à utiliser.  
Un seul produit pour toutes les utilisations.

### Compact et léger

Faible encombrement.  
Poids réduit (P3HP = 285g).

### Performances

Temps de réponse très rapide.  
Echappement à plein débit.  
Excellente linéarité.

### Flexibilité de montage

Autonome.  
Montage sur équerre.  
Montage sur rail DIN.



Le régulateur MPT40 est conçu pour régler rapidement et maintenir avec précision la pression de sortie définie.

L'unité fonctionne indépendamment du débit en réagissant à un signal de commande électronique. Le fluide peut être de l'air comprimé ou un gaz inerte.

Les applications pour cette technologie sont pratiquement infinies : pistolet de peinture, fabrication du papier, impression, tissage, découpe au laser... Partout où les conditions exigent une régulation précise à distance de la pression.

- Temps de réponse très rapide
- Pression de sortie précise
- Sélection des paramètres d'Entrées/Sortie
- Echappement rapide à plein débit
- Visualisation digitale de la pression de sortie
- Fonction auto
- Pas de consommation d'air à l'état repos



## Généralités

Paramètres d'entrée micro-processeur  
Fonction auto  
Réglages des paramètres E/S  
Connecteur électrique M12

## Caractéristiques d'utilisation

Plge de pression d'entrée	16 bar maxi.
Plage de pression de sortie	0 à 2 bar, 0 à 7 bar ou 0 à 12 bar
Plage de température	-10°C à 50°C maxi.
Tension d'alimentation	24 VCC
Signal de contrôle	0 - 10 V ou 4-20 mA
Degré de protection	IP65
Hystérésis	1.1% FS
Débit G 1/4	(MPT40) 1500 l/min.
G 1/2	(EPD) 1800 l/min.
G 1	(EPD) 4200l/min.

Pour les renseignements techniques, consulter le CD.

## Composition de la référence de commande

<b>P</b>	<b>3</b>	<b>H</b>	<b>P</b>	<b>A</b>	<b>1</b>	<b>2</b>	<b>A</b>	<b>S</b>	<b>2</b>	<b>V</b>	<b>D</b>	<b>1</b>	<b>A</b>
<b>Type d'orifice</b>					<b>Plage de pression</b>			<b>Alimentation</b>			<b>Retour</b>		<b>Connecteur d'entrée</b>
<b>1</b> G Taraudé (BSP) Femelle					<b>Z</b> 0- 2 bar			<b>2</b> 24 V			<b>D</b> Digital, PNP (1)		<b>1</b> M12 (4 pin)
<b>9</b> NPT Femelle					<b>S</b> 0- 7 bar			<b>A</b> 4-20 mA			<b>P</b> PNP ou 0-10V (2)		
<b>Dim. orifice ou tube</b>					<b>D</b> 0- 10 bar			<b>V</b> 0-10 V			<b>N</b> NPN ou 0-10V (3)		
<b>1</b> 1/8					<b>Alimentation</b>			<b>Signal de commande</b>			<b>M</b> 4-20 mA fixe (4)		
<b>2</b> 1/4					<b>2</b> 24 V			<b>A</b> 4-20 mA					
<b>Version</b>					<b>Signal de commande</b>								
<b>A</b> Echappement inférieur					<b>V</b> 0-10 V								
<b>B</b> Echappement latéral													
<b>F</b> Version pour l'industrie alimentaire													
<b>E</b> Échappement forcé *													

Sur demande \* En cas d'annulation de la tension d'alimentation, la pression régulée est automatiquement mise à 0 bar (pression atmosphérique)

- 1) Sortie numérique PNP uniquement. Pas de sortie analogique.  
2) Sorties numérique PNP et analogique 0-10 V. Sélectionnable par le paramètre 6. (0-10 V à la livraison)  
3) Sorties numérique NPN et analogique 0-10 V. Sélectionnable par le paramètre 6. (0-10 V à la livraison)  
4) Sortie analogique 4-20 mA uniquement.

**Nota !** Dans le cas d'une sortie analogique, le paramètre 8 permet de modifier la valeur P.E.

Orifice	Plage de régulation de pression (bar)	Signal de commandel	Désignation	Référence
G1/4	0-2	4 - 20mA	MPT40	<b>P3HPA12AZ2AD1A</b>
G1/4	0-7	4 - 20mA	MPT40	<b>P3HPA12AS2AD1A</b>
G1/4	0-10	4 - 20mA	MPT40	<b>P3HPA12AD2AD1A</b>
G1/4	0-2	0-10 V	MPT40	<b>P3HPA12AZ2VD1A</b>
G1/4	0-7	0-10 V	MPT40	<b>P3HPA12AS2VD1A</b>
G1/4	0-10	0-10 V	MPT40	<b>P3HPA12AD2VD1A</b>
G1/2	0-12	0-10 V	EPDN4-MP-0-12B-OU10	<b>3505500</b>
G1/2	0-7	0-10 V	EPDN4-MP-0-7B-OU10	<b>3505700</b>

Produit tenu en stock.



## Encombremments (mm)

### MPT40 - échappement inférieur

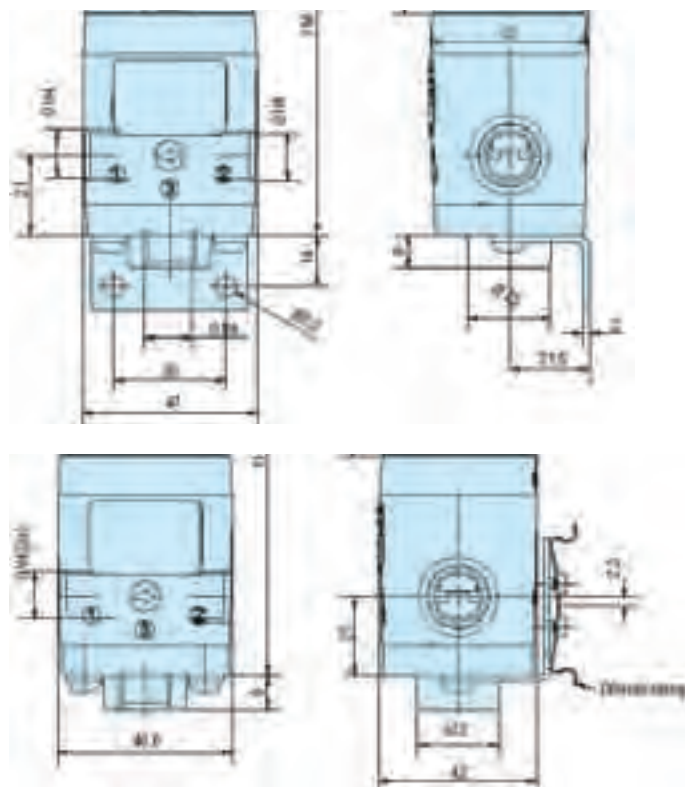
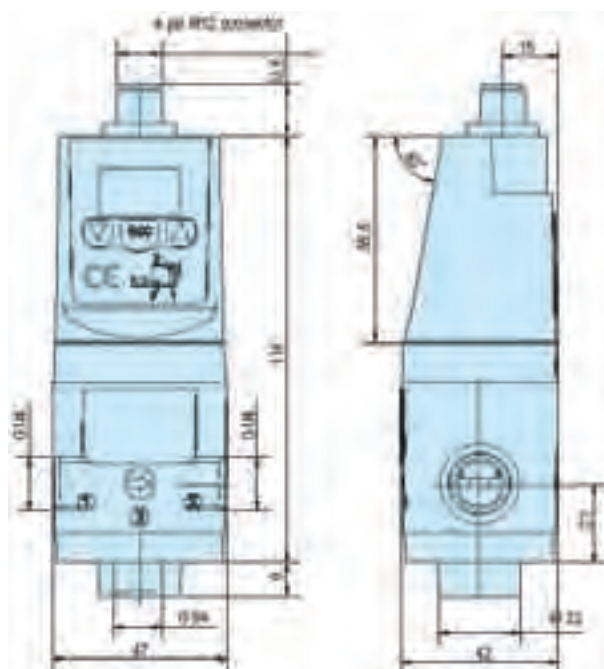

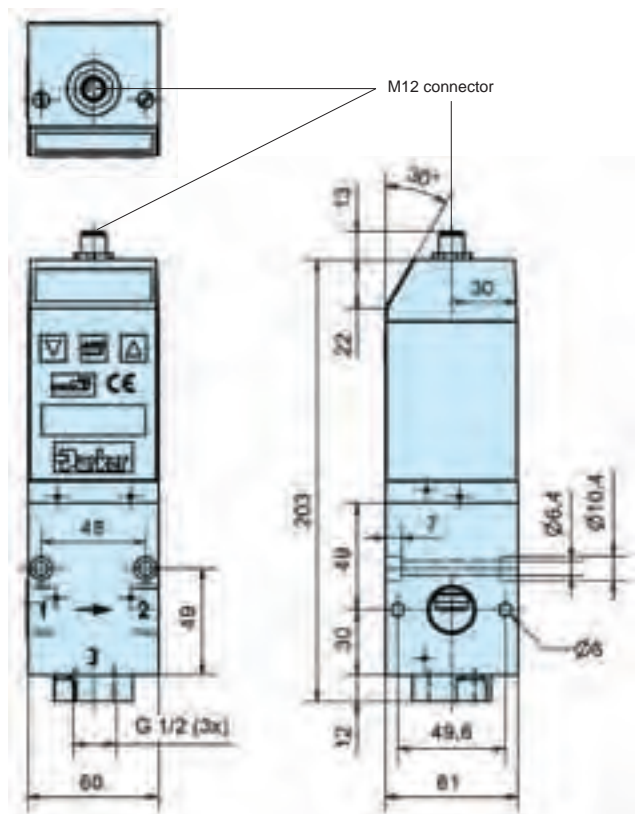

## Encombremments (mm)

### Série EPDN



## Possibilités de montage P3HP

Désignation	Référence
 Kit de montage sur rail DIN	<b>P3HKA00MK</b>
Désignation	Référence
 Kit de montage sur équerre	<b>P3HKA00MF</b>

## Câbles

Désignation	Référence
câble 2m avec connecteur M12x1 droit surmoulé	<b>P8L-MC04A2A-M12</b>
câble 2m avec connecteur M12x1 coudé surmoulé	<b>P8L-MC04R2A-M12</b>

# FRL Prep-Air II<sup>®</sup> Miniature

- Gamme compact non modulaire
- Orifices de raccordement intégrés 1/8 & 1/4 (BSPP (G))
- Léger et robuste
- Protection par peinture cataphorèse
- Pas de risque de perdre de petites pièces
- Aucun outil nécessaire pour le montage et la maintenance



## Caractéristiques d'utilisation

Pression d'utilisation:	10 bar maxi
Température de fonctionnement:	0 °C à +52 °C

## Débit

<b>Débit:</b>	Filtre	11 l/s
	Régulateurs	9,3 l/s
	Filtres/Régulateurs	9,3 l/s
	Lubrificateurs	10 l/s

Pour les renseignements techniques, consulter le CD.

## Filtres - 5 microns

Orifices racc.	Désignation	Référence
G1/8	Purge manuelle	<b>14F01BB1</b>
G1/8	Purge auto	<b>14F05BB1</b>
G1/4	Purge manuelle	<b>14F11BB1</b>
G1/4	Purge auto	<b>14F15BB1</b>
	Kit de fixation	<b>PS417BP</b>

## Filtres coalescents - 0,01 micron

Orifices racc.	Désignation	Référence
G1/8	Purge manuelle	<b>10F01ED1</b>
G1/8	Purge auto	<b>10F05ED1</b>
G1/4	Purge manuelle	<b>10F11ED1</b>
G1/4	Purge auto	<b>10F15ED1</b>
	Kit de fixation	<b>PS417BP</b>

## Régulateurs - avec décompression, sans en option

Orifices racc.	Désignation	Référence
G1/8	2 bar	<b>14R010FC1</b>
G1/8	4 bar	<b>14R011FC1</b>
G1/8	8 bar	<b>14R013FC1</b>
G1/4	2 bar	<b>14R110FC1</b>
G1/4	4 bar	<b>14R111FC1</b>
G1/4	8 bar	<b>14R113FC1</b>
	Equerre+anneau de blocage	<b>PS417BP</b>

## Filtres/Régulateurs

Sans décompression en option

Orifices racc.	Désignation	Référence
G1/8	2 bar, Purge manuelle	<b>14E01B10FC1</b>
G1/8	2 bar, Purge auto	<b>14E05B10FC1</b>
G1/4	2 bar, Purge manuelle	<b>14E11B10FC1</b>
G1/4	2 bar, Purge auto	<b>14E15B10FC1</b>
G1/8	4 bar, Purge manuelle	<b>14E01B11FC1</b>
G1/8	4 bar, Purge auto	<b>14E05B11FC1</b>
G1/4	4 bar, Purge manuelle	<b>14E11B11FC1</b>
G1/4	4 bar, Purge auto	<b>14E15B11FC1</b>
G1/8	8 bar, Purge manuelle	<b>14E01B13FC1</b>
G1/8	8 bar, Purge auto	<b>14E05B13FC1</b>
G1/4	8 bar, Purge manuelle	<b>14E11B13FC1</b>
G1/4	8 bar, Purge auto	<b>14E15B13FC1</b>
	Equerre+anneau de blocage	<b>PS417BP</b>

## Lubrificateurs

Orifices racc.	Référence
G1/8	<b>04L00GB1</b>
G1/4	<b>04L10GB1</b>
	Kit de fixation <b>PS419</b>

## Manomètres

Référence
0 - 2 bar <b>P3D-KAB1AYN</b>
0 - 4 bar <b>P3D-KAB1ALN</b>
0 - 8 bar <b>P3D-KAB1ANN</b>

## Encombremes (mm)

### Filtres

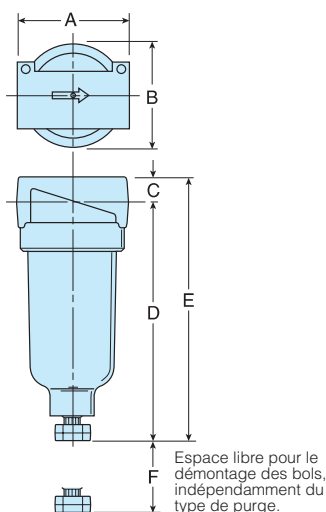

A	B	C	D	D'	E	E'	F
43	39	10	97	99	107	108	41

### Filtres coalescents

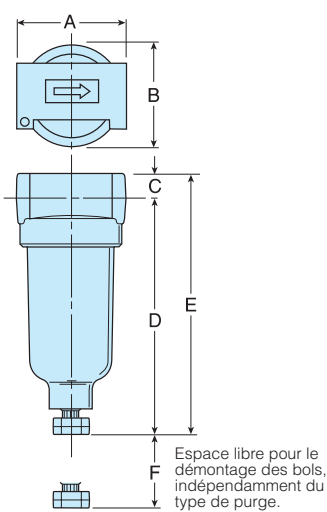

A	B	C	D	D'	E	E'	F
43	39,6	10	97	93	107	103	41

### Filtres/Régulateurs

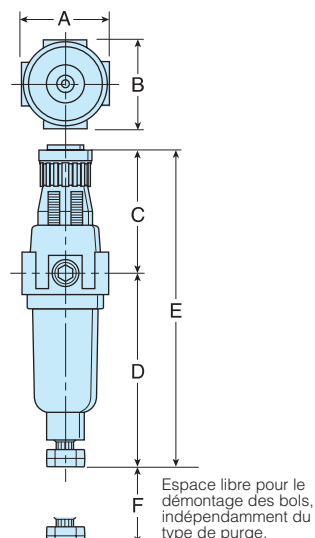

A	B	C	D	D'	E	E'	F
41	40	61	96	92	158	154	41

### Régulateurs

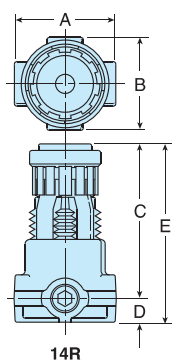

14R

14R	A	B	C	D	E
	42	40	63,5	10	731

  

14R**L*	A	B	C	D	E
	42	40	57,9	10	68

14RM	A	B	C	D	E	F	G	H	J
	38	38	60	13	73	30	15	8	18

### Lubrificateurs

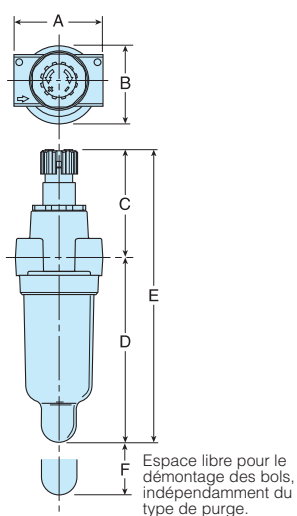

A	B	C	D	D'	E	E'	F
44	40	55	92	96	147	151	41

### Kits de fixation

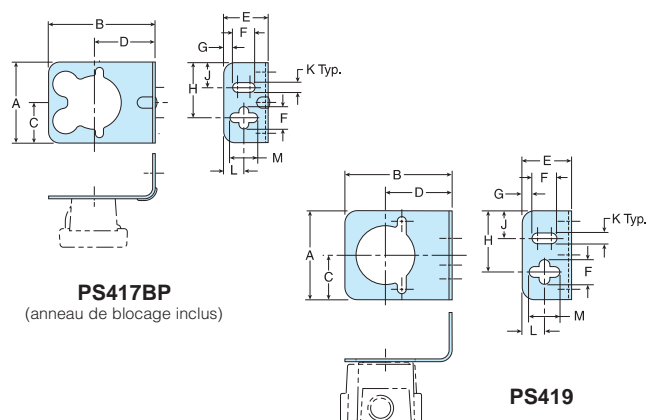

#### PS417BP - 10F, 14F, 14R, 14E

A	B	C	D	E	F	G	H	J	K	L	M
46	60	23	34	25	13	5	31	14	6	11	16

#### PS419 - 04L

A	B	C	D	E	F	G	H	J	K	L	M
46	55	23	34	25	13	5	31	14	6	11	16

### Kits et pièces de rechange

Désignation	Référence
5 micron	PS403P
0.01 micron	PS446P
Purge manuelle	PS404P
Purge automatique	PS408P
Cuve lubrificateur	PS421P
<b>Régulateur</b>	
Membrane sans décompression	PS422P
Membrane avec décompression	PS423P

Le système Modulaire P3N 1'', tout en métal, est conçu pour la plupart des applications de taille moyenne et permet de relier les unités entre elles. Il en résulte un gain de place appréciable, un alignement automatique et une présentation esthétique.

- Système complètement modulaire
- Autodécompression et clapet équilibré pour une temps de réponse court et une régulation précise de la pression.
- Flasques de raccordement disponibles pour adapter un raccordement G<sup>3/4</sup> ou G1<sup>1/2</sup> sur un orifice de raccordement G1.
- Débit proportionnel d'huile sur une grande plage de débits.



### Caractéristiques d'utilisation

Pression d'utilisation	17 bar maxi.
Température de fonctionnement	-20°C à +80°C

### Débit

Débit	Filtre	166,6 l/s
	Régulateur	166,6 l/s
	Filtre/Régulateur	166,6 l/s
	Lubrificateur	166,6 l/s

Pour les renseignements techniques, consulter le CD.

### Filtres - 5 microns, Cuve métallique

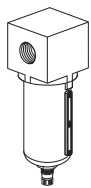

Orifices racc.	Désignation	Référence
G3/4	Purge manuelle	<b>P3NFA16GSM</b>
G3/4	Purge automatique	<b>P3NFA16GSA</b>
G1	Purge manuelle	<b>P3NFA18GSM</b>
G1	Purge automatique	<b>P3NFA18GSA</b>

Elément 40 micron sur demande

### Filtres coalescents - 0.01 micron, Cuve métallique

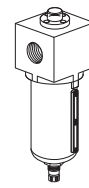

Orifices racc.	Désignation	Référence
G3/4	Purge manuelle	<b>P3NFA16DSM</b>
G3/4	Purge automatique	<b>P3NFA16DSA</b>
G1	Purge manuelle	<b>P3NFA18DSM</b>
G1	Purge automatique	<b>P3NFA18DSA</b>

Purge manuelle et filtre absorbant sur demande

### Régulateurs - Avec décompression

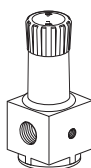

Orifices racc.	Désignation	Référence
G3/4	4 bar	<b>P3NRA16BNL</b>
G3/4	8 bar	<b>P3NRA16BNN</b>
G3/4	16 bar	<b>P3NRA16BNH</b>
G1	4 bar	<b>P3NRA18BNL</b>
G1	8 bar	<b>P3NRA18BNN</b>
G1	16 bar	<b>P3NRA18BNH</b>

Sans décompression sur demande

### Lubrificateurs - Cuve métallique

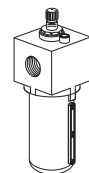

Orifices racc.	Désignation	Référence
G3/4	Sans purge	<b>P3NLA16LSN</b>
G1	Purge manuelle	<b>P3NLA18LSM</b>
G1	Sans purge	<b>P3NLA18LSN</b>

### Régulateur piloté - Avec décompression

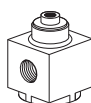

Orifices racc.	Désignation	Référence
G1	8 bar	<b>P3NRA18BPP</b>

### Filtres/Régulateurs -

40 micron, Cuve métallique, Avec décompression

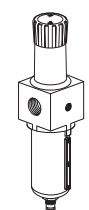

Orifices racc.	Désignation	Référence
G3/4	8 bar, Purge manuelle	<b>P3NEA16GSMBNN</b>
G3/4	8 bar, Purge auto	<b>P3NEA16GSABNN</b>
G1	8 bar, Purge manuelle	<b>P3NEA18GSMBNN</b>
G1	8 bar, Purge auto	<b>P3NEA18GSABNN</b>

Sans décompression en option

 Produit tenu en stock.

## Kits de raccordement

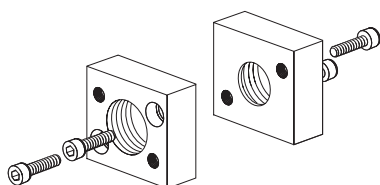

Désignation	Orifice racc.	Référence
Kits flasques de racc. (2 flasques + 2 joints)	G3/4	<b>P3NKB16CP</b>
	G1	<b>P3NKB18CP</b>
	G1 1/2	<b>P3NKB1BCP</b>
Kits d'association (2 flasques + 2 joints)	G3/4	<b>P3NKB16CL</b>
	G1	<b>P3NKB18CL</b>
	G1 1/2	<b>P3NKB1BCL</b>

## Kits de fixation

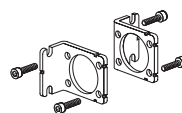

Désignation	Référence
3/4" et 1"	<b>P3NKA00MW</b>
1.1/2"	<b>P3NKA00BW</b>

## Manomètres



Orifices racc.	Désignation	Référence
G1/4	Manomètre 0 à 4 bar	<b>P6G-ERB2040</b>
G1/4	Manomètre 0 à 11 bar	<b>P6G-ERB2110</b>
G1/4	Manomètre 0 à 14 bar	<b>P6G-ERB2140</b>
G1/4	Manomètre 0 à 20 bar	<b>P6G-ERB2200</b>

## Kits et pièces de rechange

Désignation	Référence
5 micron	<b>P3NKA00ESE</b>
40 micron	<b>P3NKA00ESG</b>
0.3 micron	<b>P3NKA00ESC</b>
Elément absorbant	<b>P3NKA00ESA</b>
<b>Régulateur</b>	
Membrane avec décompression	<b>P3NKA00RR</b>
Membrane sans décompression	<b>P3NKA00RN</b>
Pilotage pneumatique	<b>P3NKA00PD</b>

## Vannes d'isolement LV

- Grand débit d'échappement 1"
- Orifices d'alimentation G1/4 à G1
- Tiroir de détente
- Cadenassables
- Grande visibilité, corps jaune avec poignée rouge



Symbole	Orifice	Orifice d'échappement l'orifice accepte un silencieux mâle BSPT ou NPT)	Référence
	G1	1"	<b>LV8BA8</b>

## Encombres (mm)



	A	B	C	D	E	F	G	H	J	K
mm	212	143	169	56	28	75	105	34	39	18

## Adapteur mâle-mâle



Filetage BSPT	Référence	Qté
1" x 1"	<b>1FF33BL</b>	5

Produit tenu en stock.

**Encombremments (mm)**

**Filtres, filtres coalescents**

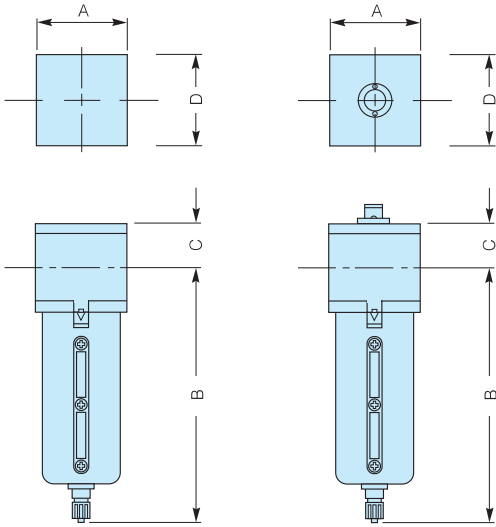

Orifices	A	B	C	D
3/4" & 1"	92	254	35	92

**Régulateurs**

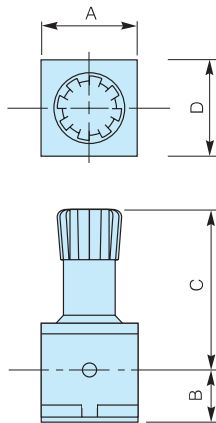

Orifices	A	B	C	D
3/4" & 1"	92	53	162	92

**Lubrificateurs**

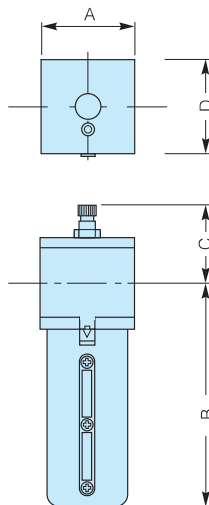

Orifices	A	B	C	D
3/4" & 1"	92	230	71.3	92

**Filtre/Régulateurs**

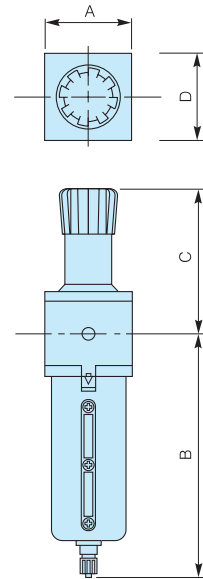

Orifices	A	B	C	D
3/4" & 1"	92	243	162	92

**Régulateurs pilotage pneumatique**

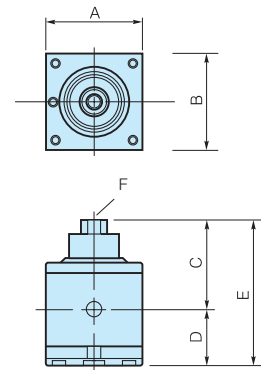

A	A (PB)	B	C	D	E	F
92	142	92	86	53	139	G <sup>1/4</sup>

**Equerres de fixation**

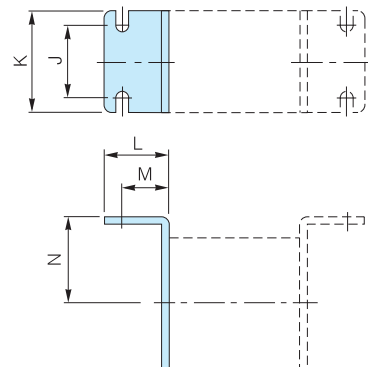

L	M	N	J	K
45	33	60	50	70



Le série standard FRLs est conçue pour les applications de taille importante. En métal, elle fournit un grand débit et une chute de pression minimale.

- Eléments individuels ou unités complètes
- Débit élevé et chute de pression minimale
- Lubrificateur à remplissage sous pression



## Caractéristiques d'utilisation

Pression d'utilisation maxi.	17 bar (Filtre+Lubrificateur) 12 bar avec purge auto
Pression d'entrée maxi. pour régulateur	20 bar
Température de fonctionnement maxi.	50°C
Pour les renseignements techniques, consulter le CD	

## Filtres standard

- Avec élément standard 40µ

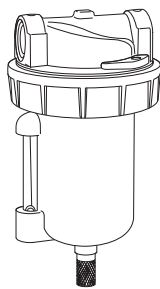
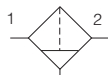

Racc.	* Débit à 7 bar l/min	Référence Cuve en zinc avec viseurs en verre
1.1/4	11000	<b>F602G10WJ</b>
1.1/2	12500	<b>F602G12WJ</b>
2	31800	<b>F602G16WJ</b>
2.1/2	31800	<b>F602G20WJ</b>

\* Débit avec chute de pression 0,34 bar

## Régulateurs

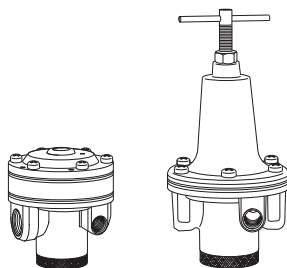
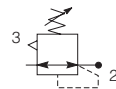

Racc.	Débit à 7 bar l/min	Référence	
		Manuel	Piloté
1.1/4	12000	<b>R119G10C</b>	
1.1/2	12000	<b>R119G12C</b>	<b>R119G12J</b>
2	42480		<b>R119G16J</b>
2.1/2	42480		<b>R119G20J</b>

 Produit tenu en stock.

# FRL série standard

## Lubrificateurs

- Performance élevée et gamme étendue
- Peuvent être remplis sous pression

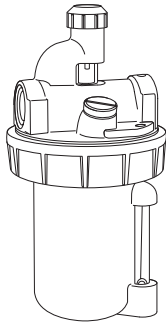
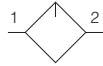

Racc.	* Débit à 7 bar l/min	Référence Cuve en zinc avec viseurs en verre
1.1/4	9200	<b>L606G10W</b>
1.1/2	11300	<b>L606G12W</b>

\* Débit avec chute de pression 0,34 bar

## Accessoires standard

### Equerre de fixation pour régulateur



Taille	Référence
G1.1/4 & G1.1/2	<b>18B57</b>

## Kits et pièces de rechange

Orifices racc.	Désignation	Référence
<b>Filtres</b>		
G1.1/4 & G1.1/2	40 micron	<b>EK602B</b>
G2 & G2.1/2	40 micron	<b>EK602G</b>

## Manomètres



Taille	Plage de pression	Référence
1/4 x 50mm	0 - 4 bar	<b>P6G-ERB2040</b>
1/4 x 50mm	0 - 11 bar	<b>P6G-ERB2110</b>
1/4 x 50mm	0 - 14 bar	<b>P6G-ERB2140</b>
1/4 x 50mm	0 - 20 bar	<b>P6G-ERB2200</b>

 Produit tenu en stock.

## Encombres (mm)

### Filtres - 1.1/4" & 1.1/2"

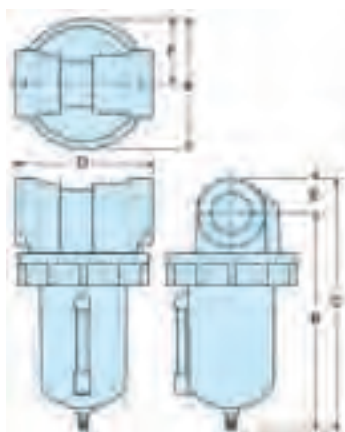

**F602-10W, F602-12W**

A	B	C	D	E	F
124	208	240	132	32,4	62,2

### Régulateurs - 1.1/4" & 1.1/2"

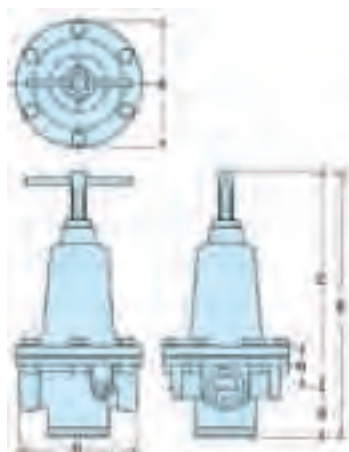

**R119-10C, R119-12C**

A	B	C	D	E	F
125	46	217	125	263	50,6

### Régulateurs pilotés - 1.1/2"

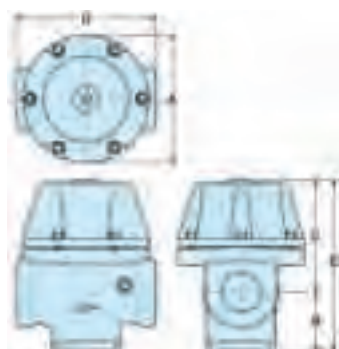

**R119-12J**

A	B	C	D	E	F
124	290	322	132	32,4	62,2

### Filtres - 2" & 2.1/2"

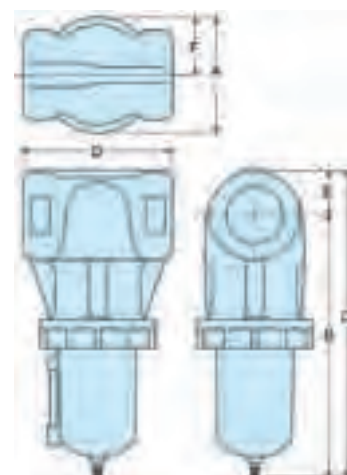

**F602-16W, F602-20W**

A	B	C	D	E	F
160	281	124	160	48,7	62,2

### Régulateurs pilotés - 2" & 2.1/2"

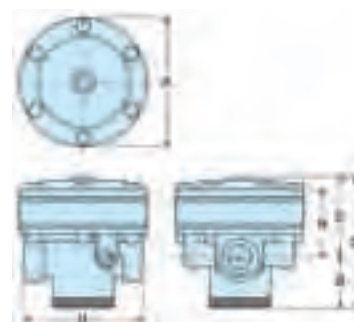

**R119-16J, R119-20J**

A	B	C	D	E
168	79	147	185	276

### Lubrificateurs - 1.1/4" & 1.1/2"

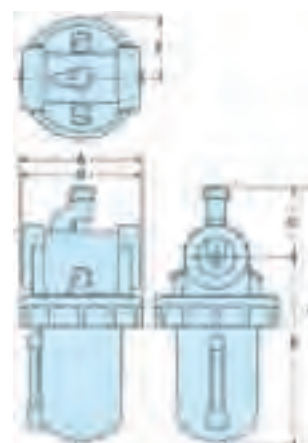

**L606-10W, L606-12W**

A	B	C	D	E	F
126	194	72,2	122	266	63,1

# FRL acier inox

La gamme des FRLs en acier inoxydable est conçue pour utilisation dans l'industrie alimentaire, la pétrochimie, les applications de process ou toute autre application dans un environnement particulièrement difficile ou agressif.

- FRL en acier inox 316 pour environnements difficiles et corrosifs
- Pour utilisation en atmosphère marine et off-shore
- Industries chimiques, pétrolières et de process
- Filtres coalescents pour particules d'huile et d'eau inférieures à 0,01µ
- Convient pour l'industrie alimentaire



## Caractéristiques d'utilisation

Pression d'utilisation maxi.	20 bar
	12 bar avec purge auto
Température de fonctionnement maxi.	Régulateurs 65°C
	Filtres + Régulateurs 80°C, 50°C avec purge auto
Pour les renseignements techniques, consulter le CD.	

## Filtres

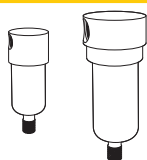
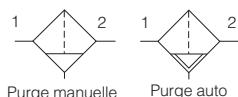

Racc.	Débit l/min à 7 bar	Filtre	Référence avec purge manuelle	Référence avec purge automatique
G1/4	660	20µ	<b>PF504G02DHSS</b>	
G1/2	1800	40µ	<b>PF10G04DJSS</b>	<b>PF10G04DJRSS</b>

\* pour filtre 5µ remplacer **H** ou **J** par **G**

## Filtres coalescents

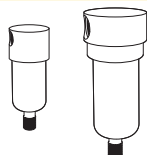

Racc.	Débit l/min à 7 bar	Filtre	Référence avec purge manuelle	Référence avec purge manuelle
G1/4	240	0.03µ	<b>PF501G02DHSS</b>	
G1/2	480	0.01µ	<b>PF11G04DJSS</b>	<b>PF11G04DJRSS</b>

## Régulateurs

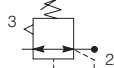

Racc.	Débit l/min à 7 bar	Référence avec ressort 0-8.5 bar
G1/4	450	<b>PR364G02CSS</b>
G1/2	2820	<b>PR10G04CSS</b>

Racc.	Débit l/min à 7 bar	Référence avec ressort 0-8.5 bar
G1/2	3000	<b>PL10G04DSS</b>

## Filtres/Régulateurs

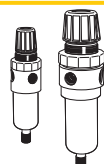
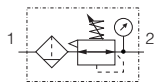

Racc.	Débit l/min à 7 bar	Référence avec ressort 0-8.5 bar
G1/4	450	<b>PB548G02DHCSS</b>
G1/2	1800	<b>PB11G04DJCSS</b>



Racc.	Référence
G1/4	<b>AC-2SS</b>
G1/2	<b>AC-4SS</b>

Ecrou pour montage sur panneau G1/4: **PR05X51SS**  
G1/2: **PR10X51SS**

**Manomètre acier inox M1/4G40S-10 (0 à 10 bar)**

Produit tenu en stock.

## Encombres (mm) - 1/4"

### Filtres

#### Filtres coalescents

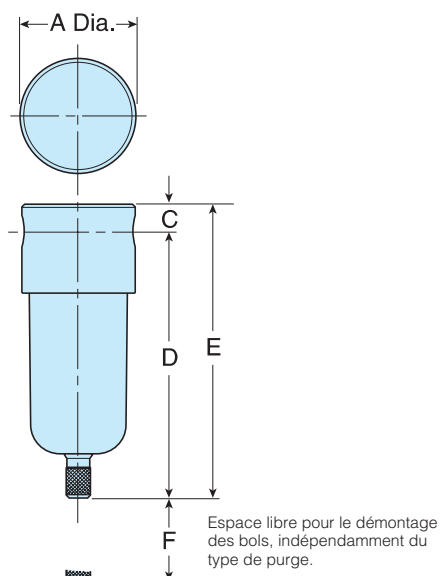

A	C	D	E	F
40mm	8mm	94mm	102mm	40mm

#### Filtres/Régulateurs

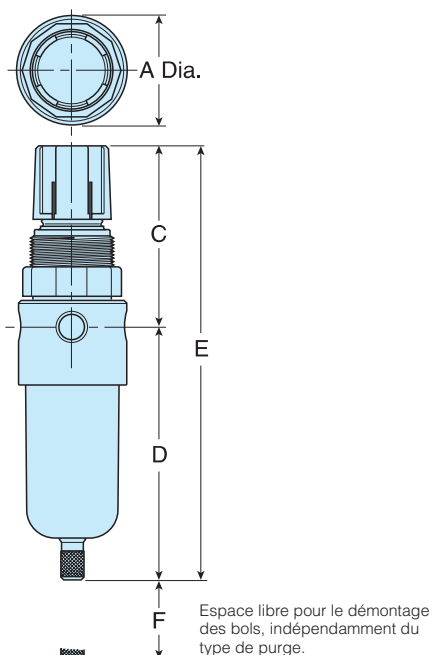

A	C	D	E	F
40mm	67mm	92mm	159mm	40mm

### Régulateurs

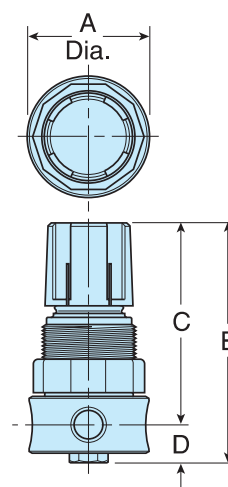

A	C	D	E
40mm	65mm	13mm	78mm

### Kits et pièces de rechange

Orifices	Désignation	Référence
<b>Filtre</b>		
1/4	20 micron	EK504Y
1/4	5 micron	EK504VY
1/2	40 micron	EK55J
1/2	5 micron	EK55G
<b>Filtres coalescents</b>		
1/4	0.03 micron	EKF501H
1/2	0.01 micron	EKF71
<b>Régulateurs</b>		
1/4	Membrane avec décompression	RKR364YSS
1/4	Membrane sans décompression	RKR36KYSS
1/2	Membrane avec décompression	RKR10YSS
1/2	Membrane sans décompression	RKR10KYSS
<b>Filtres/Régulateurs</b>		
1/4	20 micron	EK504Y
1/4	5 micron	EK504VY
1/2	40 micron	EKF10Y
1/2	5 micron	EKF10VY
<b>Lubrificateurs</b>		
	Kit goutte à goutte	RKL10SS

# FRL acier inox

## Encombremments (mm) - 1/2"

### Filtres

#### Filtres coalescents

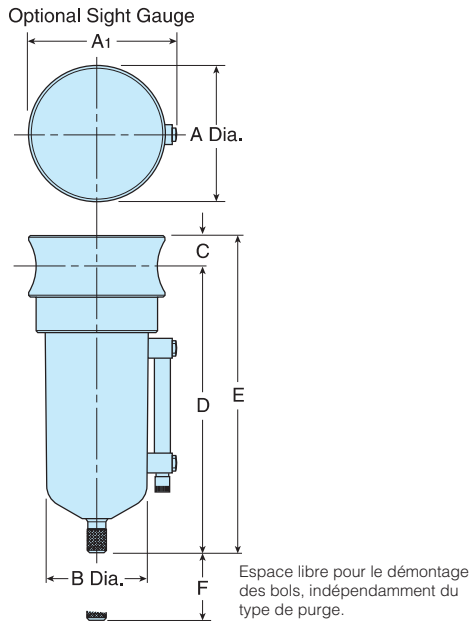

A	A <sub>1</sub>	B	C	D	E	F
60mm	64mm	44mm	14mm	127mm	141mm	54mm

### Régulateurs

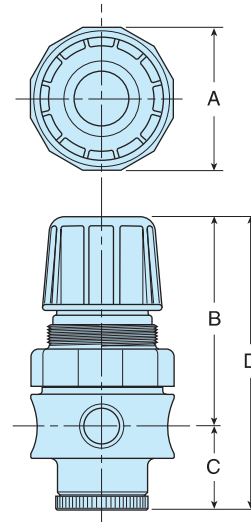

A	C	D	E
60mm	91mm	35mm	126mm

### Filtres/Régulateurs

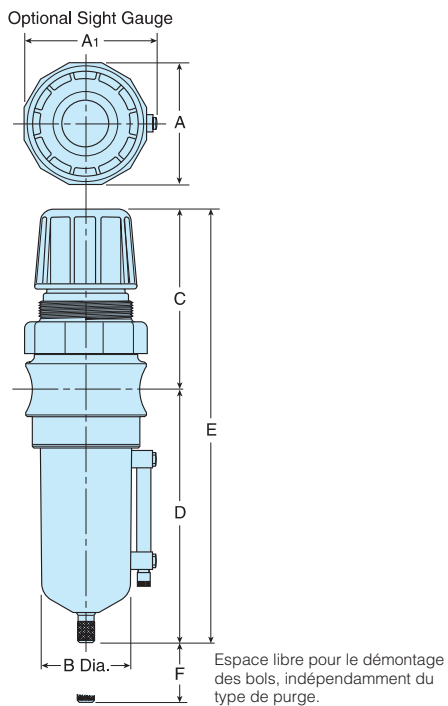

A	A <sub>1</sub>	B	C	D	E	F
60mm	64mm	44mm	91mm	127mm	218mm	54mm

### Lubrificateurs

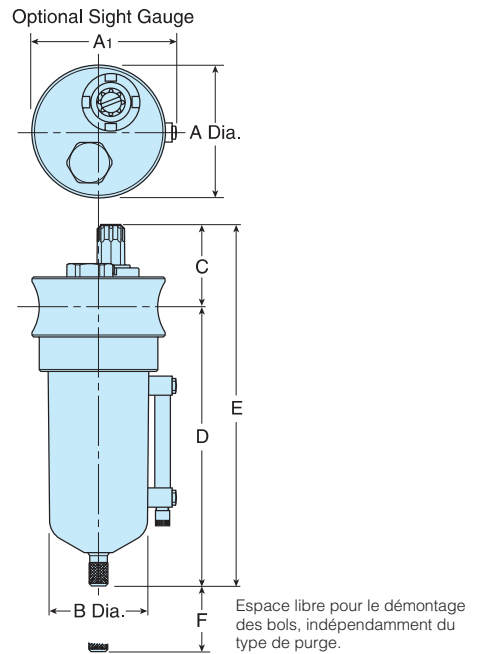

A	A <sub>1</sub>	B	C	D	E	F
60mm	64mm	44mm	46mm	127mm	173mm	89mm





D'une très grande précision, conçu pour des applications comme l'instrumentation où une régulation de précision est requise.

- Grande répétabilité
- Régulation précise
- Grand débit de décompression pour version R220
- Débit élevé pour version R230
- Pour applications dans lesquelles une grande précision de régulation est requise



### Caractéristiques d'utilisation

Pression d'utilisation maxi	10 bar
Température de fonctionnement maxi	66°C
Répétabilité	Version R210 0,3 mbar Version R220 0,3 mbar Version R230 0,6 mbar
Pour les renseignements techniques, consulter le CD.	

	Racc.	Plage de réduction de pression	Débit l/min	Débit de décompression l/min	Référence
	G1/4	0,13 - 2,7	396	57	<b>R210G02A</b>
	G1/4	0,13 - 8,1	396	57	<b>R210G02C</b>
	G1/4	0,13 - 2,7	396	282	<b>R220G02C</b>
	G1/4	0 - 2	2280	114	<b>R230G02B</b>
	G1/4	0,13 - 4	2280	114	<b>R230G02C</b>
	G1/4	0,13 - 10	2280	114	<b>R230G02D</b>

### Equerres de fixation

Série	Référence
R210 / R220	<b>446-707-045</b>
R230	<b>446-707-025</b>

 Indicates stocked product.

# Régulateurs de précision

## Encombrements (mm)

### R210 / 220

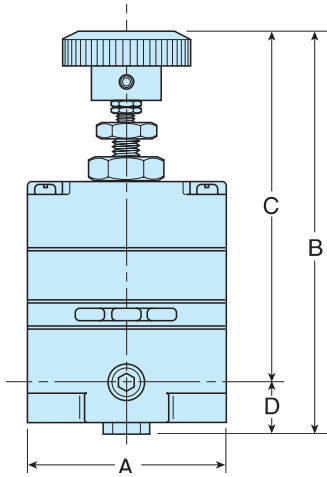

A	C	D	E
52mm	110mm	97mm	13.5mm

### R230

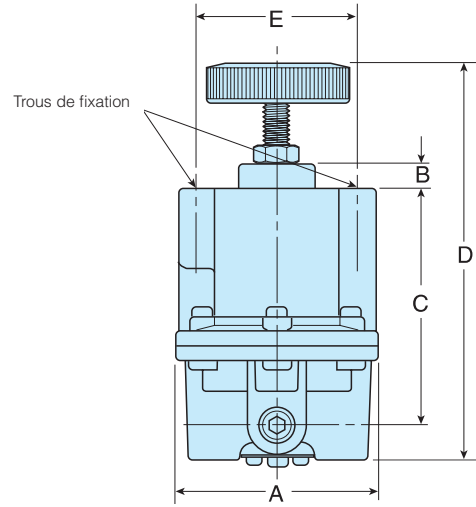

A	B	C	D	E
76mm	10mm	86mm	154mm	57mm

### Equerres de fixation - 446-707-045

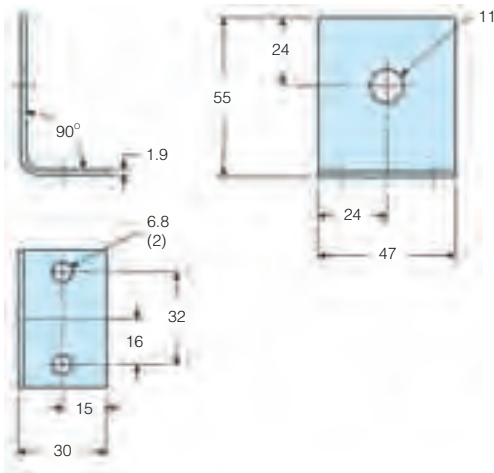

### Equerres de fixation - 446-707-025

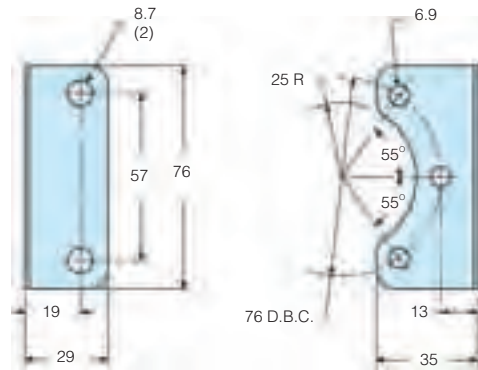

Cette gamme complète de bloqueurs, régulateurs de vitesse et limiteurs de débit est conçue pour être directement montés sur le vérin pour une performance maximale.

- Raccordement instantané ou taraudé
- Options multi-fonctions
- S'adapte directement sur l'orifice du vérin
- Capteurs à seuil de pression pneumatique, électrique ou électronique



## Caractéristiques d'utilisation

### Pression d'utilisation

PWR-L, PWR-H, PWR-A, PWR-B	1-10 bar
PWB-A, PWS-M, PWS-E, PWS-P	0-10 bar
PWA-L	0,2-10 bar

Température de fonctionnement	: -15°C to +60°C
PWR-L	-15°C to +70°C

### Seuil de pilotage avec pression d'alimentation 6 bar

PWB-A et PWR-HB	(versions 1/8", 1/4")	: 4 bar
	(versions 1/2" et 3/8")	: 2,9 bar
PWS-P111		: 4,4 bar
PWS-M1012		: 1,5 bar
PWS-E101 and E111		: 0,7 bar

Pour les renseignements techniques, consulter le CD.

## Bloqueurs 2/2

Symbole	Connexion pour orifice de pilotage	Filetage pour orifice vérin	Connexion pour tube Ø, mm	Couple de serrage Nm	Débit maxi. d'admission à 6 bar, l/min*	Référence
<b>Raccordement instantané</b>						
	<b>Instantané*, Ø4 mm</b>	<b>G1/8</b>	6	8	500	<b>PWB-A1468</b>
		<b>G1/4</b>	6	12	600	<b>PWB-A1469</b>
			8	12	650	<b>PWB-A1489</b>
		<b>G3/8</b>	8	30	1600	<b>PWB-A1483</b>
			10	30	1750	<b>PWB-A1493</b>
	<b>G1/2</b>	12	35	2050	<b>PWB-A1412</b>	
<b>Raccordement taraudé</b>						
	<b>Instantané*, Ø4 mm</b>	<b>G1/8</b>	G1/4	8	500	<b>PWB-A1898</b>
		<b>G1/4</b>	G1/4	12	650	<b>PWB-A1899</b>
		<b>G3/8</b>	G3/8	30	1750	<b>PWB-A1833</b>
		<b>G1/2</b>	G1/2	35	2050	<b>PWB-A1822</b>

\* Orifice M5 après démontage du banjo de pilotage

Produit tenu en stock.

# Contrôle de vérin

## Régleurs de vitesse + bloqueurs

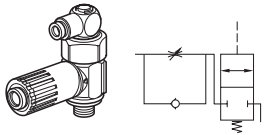
Symbole	Connexion pour orifice de pilotage	Filetage pour orifice vérin	Connexion pour tube Ø, mm	Couple de serrage Nm	Débit maxi. d'admission à 6 bar, l/min*	Référence	
	<b>Instant., Ø4 mm</b>	<b>G1/8</b>	4	8	330	<b>PWR-HB1448</b>	
			6	8	500	<b>PWR-HB1468</b>	
			<b>G1/4</b>	6	12	500	<b>PWR-HB1469</b>
			8	12	600	<b>PWR-HB1489</b>	
			<b>G3/8</b>	8	30	1200	<b>PWR-HB1483</b>
			10	30	1300	<b>PWR-HB1493</b>	
<b>G1/2</b>	10	35	1400	<b>PWR-HB1492</b>			

\* Vis fermée à travers l'anti-retour

## Banjos limiteurs de débit à raccordement instantané

Pour montage direct sur l'orifice du vérin

Symbole	Filetage	Raccordement instantané Ø, mm	Référence
	<b>M5</b>	4	<b>PTF8PB4M5</b>
	<b>G1/8</b>	4	<b>PTF4PB4-1/8</b>
		6	<b>PTF4PB6-1/8</b>
		<b>G1/4</b>	6
	<b>G3/8</b>	8	<b>PTF4PB8-3/8</b>
		10	<b>PTF4PB10-3/8</b>
	<b>G1/2</b>	12	<b>PTF4PB12-1/2</b>

## Banjos limiteurs de débit avec réducteur d'échappement réglable

Pour montage direct sur l'orifice du vérin

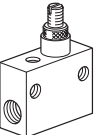

Symbole	Filetage	Raccordement instantané Ø, mm	Référence	
	<b>M5</b>	4	<b>PTFL8PB4M5</b>	
		<b>G1/8</b>	4	<b>PTFL4PB4-1/8</b>
			6	<b>PTFL4PB6-1/8</b>
			8	<b>PTFL4PB8-1/8</b>
	<b>G1/4</b>	6	<b>PTFL4PB6-1/4</b>	
		8	<b>PTFL4PB8-1/4</b>	
	<b>G3/8</b>	10	<b>PTFL4PB10-1/4</b>	
		8	<b>PTFL4PB8-3/8</b>	
		10	<b>PTFL4PB10-3/8</b>	
	<b>G1/2</b>	12	<b>PTFL4PB12-1/2</b>	

## Régleurs de débit unidirectionnels

Symbole	Filetage	Nombre de tours	Qmax entrée à 6 bar, l/min	Référence
	<b>G1/8</b>	13	240	<b>VQB12-Q-0-5</b>
		13	1320	<b>VQB22-Q-0-5</b>
		<b>G1/4</b>	13	3600

 Produit tenu en stock.

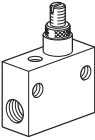
## Régleurs de débit bidirectionnels

	Symbole	Filetage	Nombre de tours	Q <sub>max</sub> entrée à 6 bar, l/min	Référence
		G1/8	13	72	VQB12-0X-5*
		G1/8	13	240	VQB12-0-5
		G1/4	13	1320	VQB22-0-5
		G1/2	13	3600	VQB42-0-5

\* Réglage très fin

## Boutons et écrous pour implantation sur tableau

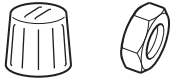
	Pour	Référence
	VQB12	9128177212
	VQB22	9128177222
	VQB42	9128177242

## Régleurs de vitesse en ligne, série PWR-L

Pour montage en ligne

### Avec raccordement instantané

Réglage par molette et blocage par écrou

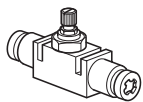

4	PWR-L1444
6	PWR-L1466
8	PWR-L1488
10	PWR-L1499
12	PWR-L1411

## Capteurs à seuil de pression à implanter sur vérin

A utiliser en association avec les banjos de raccordement

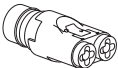
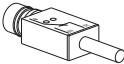
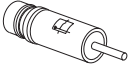
	Fonction de détection	Fonction de sortie	Connexion de sortie	Caractéristiques de sortie	Référence	
	Capteur à seuil de pression	Pneumatique	Instantané Ø 4 mm	Vanne NO débit à 6 bar 1,5 l/s	PWS-P111	
	Capteur à seuil de pression	Electrique ~ I <sub>e</sub> = 3 A	3 fils 0,5 mm <sup>2</sup> longueur 2 m	Contact OF 12 to 230 V ~ / 10 VA* 12 to 48 VDC / 5 W*	PWS-M1012	
	Capteur à seuil de pression	Electronique	3 fils 0,1 mm <sup>2</sup> longueur 2m	Type PNP	NF	PWS-E101
				10/30 VCC**	75 mA	NO

\* Aptitude "courants faibles" : 250 V ~ / 4 mA ; 24 VCC / 10 mA \*\* Ondulation comprise

## Banjos de raccordement

Avec clip de verrouillage des modules de détection, montage direct sur orifices

	Filetage pour raccordement	Taraudage pour orifice d'alimentation	Outil requis	Référence
	M5	M5	Clé plate 8 mm	PWS-B155
	G1/8	G1/8	Clé plate 5 mm	PWS-B188
	G1/4	G1/4	Clé plate 8 mm	PWS-B199
	G3/8	G3/8	Clé plate 10 mm	PWS-B133
	G1/2	G1/2	Clé plate 12 mm	PWS-B122

 Produit tenu en stock.

# Contrôle de vérin

## Encombrements (mm)

### Bloqueurs 2/2 - Raccordement instantané



Référence	A	B	D	H	K	L	P	M
<b>PWB-A1468</b>	Ø 22	21	21	59,0	16,5	39	11	43
<b>PWB-A1469</b>	Ø 22	21	21	59,0	16,5	39	11	43
<b>PWB-A1489</b>	Ø 22	21	21	59,0	16,5	39	11	43
<b>PWB-A1483</b>	□27	30	27	66,5	22,5	39	15	52
<b>PWB-A1493</b>	□27	30	27	66,5	22,5	39	15	52
<b>PWB-A1412</b>	□27	30	27	66,5	22,5	39	15	52

### Bloqueurs 2/2 - Raccordement taraudé

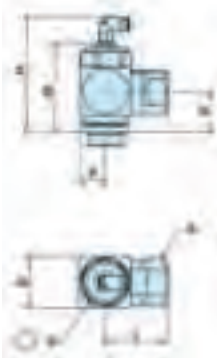

Référence	A	B	D	H	K	L	C	P	M
<b>PWB-A1898</b>	Ø 22	21	21	59,0	16,5	43,5	Ø24	11	43
<b>PWB-A1899</b>	Ø 22	21	21	59,0	16,5	43,5	Ø24	11	43
<b>PWB-A1833</b>	□ 27	30	27	66,5	22,5	36,0	□27	15	52
<b>PWB-A1822</b>	□ 27	30	27	66,5	22,5	36,0	□27	15	52

### Régleurs de vitesse + bloqueurs

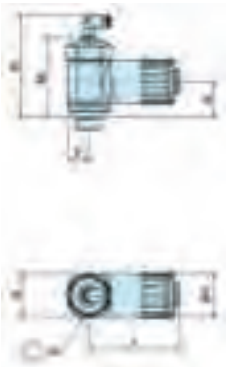

Référence	ØA	B	D	H	K	L	P
<b>PWR-HB1448</b>	22,5	21	21	59	16,5	47,0	12,5
<b>PWR-HB1468</b>	22,5	21	21	59	16,5	47,0	12,5
<b>PWR-HB1469</b>	22,5	21	21	59	16,5	47,0	12,5
<b>PWR-HB1489</b>	22,5	21	21	59	16,5	47,0	12,5
<b>PWR-HB1483</b>	29,0	30	27	64,5	22,5	60,0	15,0
<b>PWR-HB1493</b>	29,0	30	27	64,5	22,5	60,0	15,0
<b>PWR-HB1492</b>	29,0	30	27	64,5	22,5	60,0	15,0

### PTF4/8PB - Banjos limiteurs de débit à raccordement instantané

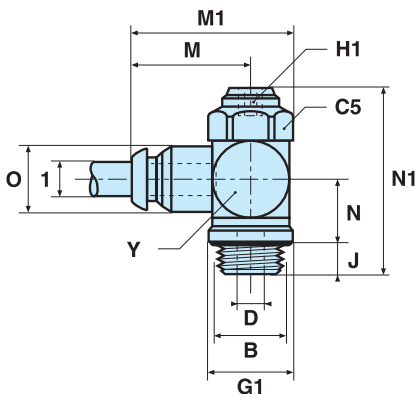

Référence	C5	D	G1	H1	J	M	M1	N	N1	O	Y
<b>PTF8PB4M5**</b>	8	1,65	10,0	1,5	4	19,5	24,5	6,3	22,0	10	10
<b>PTF4PB4-1/8</b>	14	3,00	14,4	2,0	6	22,0	30,1	10,7	34,5	10	14
<b>PTF4PB6-1/8</b>	14	3,20	14,4	2,0	6	23,5	31,6	10,7	34,5	12	14
<b>PTF4PB6-1/4</b>	17	5,20	18,4	4,0	7	25,0	34,9	13,8	41,0	12	17
<b>PTF4PB8-1/8</b>	14	3,20	14,4	2,0	6	25,0	33,1	10,7	34,5	14	14
<b>PTF4PB10-3/8</b>	22	6,00	21,6	4,0	7	34,0	46,7	17,3	51,0	17	22
<b>PTF4PB12-1/2</b>	27	8,50	26,5	4,0	9	36,5	52,1	20,1	61,0	20	27

Exhaust flow control



## Encombrements (mm)

### PTFL4/8PB - Banjos limiteurs de débit avec réducteur d'échappement réglable

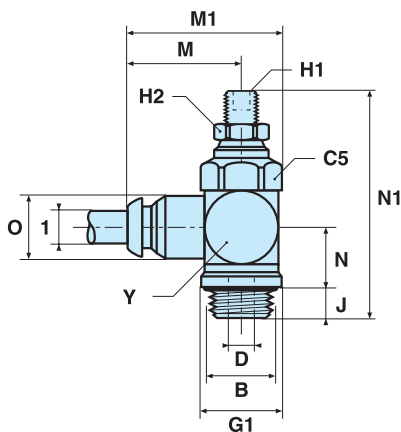

Exhaust flow control

Référence	C5	D	G1	H1	H2	J	M	M1	N	N1	O	Y
PTFL8PB4M5**	8	1,65	10,0	1,5	8	4	19,5	24,5	6,3	28,5	10	10
PTFL4PB4-1/8	14	3,00	14,4	2,0	7	6	22,0	30,1	10,7	43,7	10	14
PTFL4PB6-1/8	14	3,20	14,4	2,0	7	6	23,5	31,6	10,7	43,7	12	14
PTFL4PB6-1/4	17	5,20	18,4	4,0	11	7	25,0	34,9	13,8	51,8	12	17
PTFL4PB8-1/8	14	3,20	14,4	2,0	7	6	25,0	33,1	10,7	43,7	14	14
PTFL4PB8-1/4	17	5,20	18,4	4,0	11	7	28,5	38,3	13,8	51,8	14	17
PTFL4PB8-3/8	22	6,00	21,6	4,0	11	7	29,5	42,2	17,3	63,7	14	22
PTFL4PB10-3/8	22	6,00	21,6	4,0	11	7	34,0	46,7	17,3	63,7	17	22
PTFL4PB12-1/2	27	8,50	26,5	4,0	14	9	36,5	52,1	20,1	76,1	20	27

## Régleurs de débit unidirectionnels

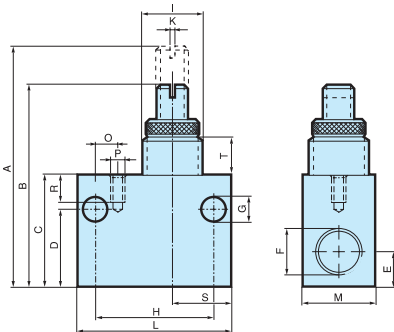

Référence	A	B	C	D	E	F	G	H	I
VQB12-(Q)-OX-5	49	42	22	15	6,5	G1/8	5,8	24	M12x1
VQB12-(Q)-O-5	49	42	22	15	6,5	G1/8	5,8	24	M12x1
VQB22-(Q)-O-5	64	53	30	21	8,5	G1/4	7,0	32	M16x1
VQB42-(Q)-O-5	99	85	50	36	16,5	G1/2	7,0	50	M24x1,5

Référence	K	L	M	O	P	R	S	T
VQB12-(Q)-OX-5	1,2	32	15	-	-	-	13,5	8,8
VQB12-(Q)-O-5	1,2	32	15	-	-	-	13,5	8,8
VQB22-(Q)-O-5	1,2	42	20	6,0	M4	7	16,0	10,0
VQB42-(Q)-O-5	1,8	62	30	19,5	M4	7	20,5	15,2

## Régleurs de vitesse en ligne, série PWR-L

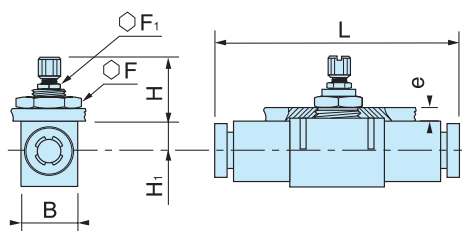

Référence	B	F	F1	e	H+	H-	H1	L	Q
PWR-L1444	12,0	14	*	6	25,5	21,5	6,5	39,0	10,5
PWR-L1466	17,0	19	*	7	32,5	27,5	7,5	54,0	17,0
PWR-L1488	18,5	24	11	7	34,5	28,5	9,0	60,5	19,0
PWR-L1499	24,0	30	14	7	38,5	29,5	11,5	76,0	25,0
PWR-L1411	28,0	32	14	8	42,0	32,0	12,5	86,0	28,0

## Capteurs à seuil de pression à implanter sur vérin

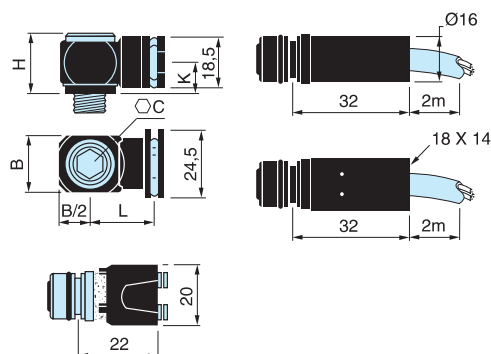

Référence	C	B	H	K	L
PWS-B155	8	11	16,5	10	17
PWS-B188	5	16	20,0	10	20
PWS-B199	8	21	20,0	10	22
PWS-B133	10	28	22,0	12	25
PWS-B122	12	33	26,0	14	26

# Sélecteurs et vannes d'échappement rapide

## Vannes d'échappement rapide

- Augmentent la vitesse des vérins, membrane extrêmement sensible
- Utilisation possible comme clapet anti-retour différentiel

## Sélecteurs

- Permettent à 2 signaux séparés de commander 1 seul pilote pneumatique
- Pression différentielle 0,6 bar, joints Viton en standard

## Clapets anti-retour

- Corps aluminium ou polymère
- Compacts



### Caractéristiques d'utilisation

#### Sélecteur de circuits \*\*\*005

Pression d'utilisation	1,3 - 17 bar
Température de fonctionnement Standard	-10 °C à +180 °C

#### Vannes d'échappement rapide P4Q

Pression d'utilisation	0,2 - 10 bar
Température de fonctionnement Standard	-10 °C à +80 °C

#### VB

Pression d'utilisation	Max 10 bar
Température de fonctionnement	-20 °C à +70 °C

#### PWA-L

Pression d'utilisation	0,2 - 10 bar
Température de fonctionnement	-15 °C à +60 °C

Pour les renseignements techniques consulter le CD.

## Sélecteurs de circuit

Symbole	Orifice racc.	Référence
	M5	<b>M33005</b>
	G1/8	<b>B43005B</b>
	G1/4	<b>B53005A</b>

## Clapets anti-retour

### Série VB aluminium

Symbole	Orifice racc.	Référence
	G1/8	<b>VB12-Q-NQ-5</b>
	G1/4	<b>VB22-Q-NQ-5</b>
	G1/2	<b>VB42-Q-NQ-5</b>

## Vannes d'échappement rapide

Symbole	Orifice racc.	Référence
	<b>Standard</b>	
	G1/4	<b>P4Q-BA12</b>
	G3/8	<b>P4Q-BA13</b>
	G1/2	<b>P4Q-CA14</b>
	G3/4	<b>P4Q-CA16</b>
	<b>Version hautes températures</b>	
	G1/4	<b>P4Q-BV12</b>
	G3/8	<b>P4Q-BV13</b>
	G1/2	<b>P4Q-CV14</b>
	G3/4	<b>P4Q-CV16</b>

### Clapets anti-retour en ligne

Symbole	Racc. instantané Ø, mm	Débit 6 bar, l/s	Référence
	4	3,33	<b>PWA-L1444</b>
	6	11,00	<b>PWA-L1466</b>
	8	26,67	<b>PWA-L1488</b>

Produit tenu en stock.

# Sélecteurs et vannes d'échappement rapide

## Encombres (mm)

### Vanne échappement rapide

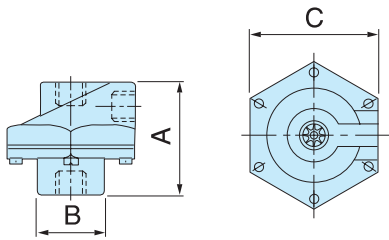

Référence	Port Size	A	B	C
<b>P4Q-B*12</b>	G1/4	52	25	62
<b>P4Q-B*13</b>	G3/8	52	25	62
<b>P4Q-B*14</b>	G1/2	73	38	86
<b>P4Q-B*16</b>	G3/4	73	38	86

### Sélecteurs de circuit

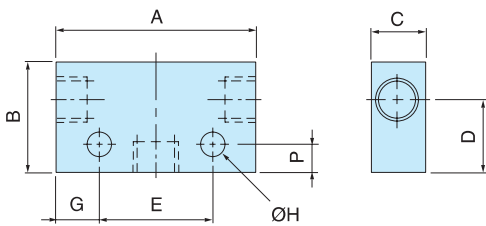

Référence	Port Size	A	B	C	D	E	F	G	H
<b>M33005</b>	M5	27,5	24	15	16,0	15	6	6,3	3,2
<b>M43005B</b>	G1/8	44,0	24	15	16,0	25	6	9,5	4,5
<b>B53005A</b>	G1/4	52,0	30	22	20,5	35	10	8,5	5,5

### Clapets anti-retour en ligne VB

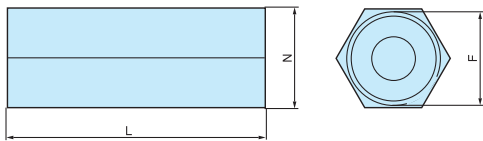

Référence	F	L	N
<b>VB12-Q-NQ-5</b>	G1/8	31	14
<b>VQB22-Q-NQ-5</b>	G1/4	40	17
<b>VB42-Q-NQ-5</b>	G1/2	59	27

### Clapets anti-retour en ligne

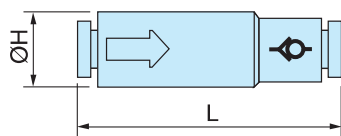

Référence	ØH	L
<b>PWA-L1444</b>	11,0	43,0
<b>PWA-L1466</b>	13,0	49,5
<b>PWA-L1488</b>	13,5	55,0



# Raccords pneumatiques et auxiliaires de distribution

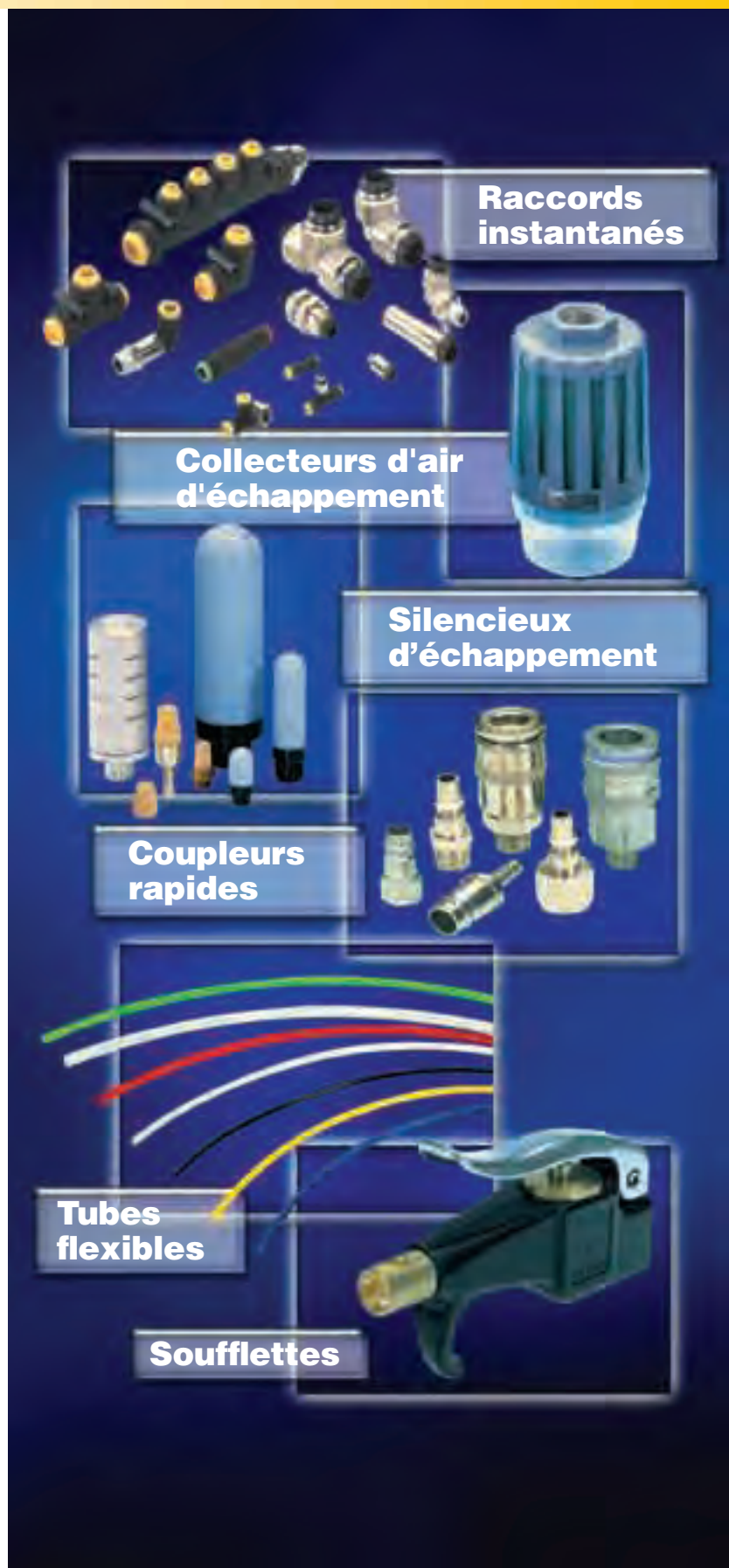

# Silencieux d'échappement

La réduction du bruit généré par l'échappement de l'air comprimé n'est pas seulement appréciable, mais fait également l'objet de contrôles. La gamme de silencieux présentée ci-dessous : plastique, bronze fritté, etc.. conviennent à pratiquement toutes les applications des tailles M5 à 1".

- Versions tout plastique ultra-légères
- Versions corps en aluminium
- Métal fritté
- Versions à raccordement instantané
- Réduction très importante du bruit
- Faible perte de charge



## Caractéristiques d'utilisation

Plastique	Température de fonctionnement	-10°C à +80°C
	Rendement	92%
Métal	Température de fonctionnement	-10°C à +74°C
	Pression d'utilisation	jusqu'à 17 bar

Pour les renseignements techniques, consulter le CD.

## Série P6M plastique

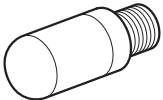

Orifice	Référence	Qté indiv.
M5	<b>P6M-PAC5</b>	10
G1/8	<b>P6M-PAB1</b>	10
G1/4	<b>P6M-PAB2</b>	10
G3/8	<b>P6M-PAB3</b>	10
G1/2	<b>P6M-PAB4</b>	5
G3/4	<b>P6M-PAB6</b>	1
G1	<b>P6M-PAB8</b>	1

## Série bronze fritté



Orifice	Référence
M5	<b>9721900005</b>
G1/8	<b>9090050700</b>
G1/4	<b>P6M-BAA2</b>
G3/8	<b>9090050900</b>
G1/2	<b>9090051000</b>
G3/4	<b>9090051100</b>
G1	<b>9090051500</b>

## Silencieux - A restricteur

### Série métal fritté

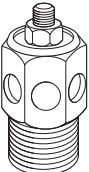

Orifice	Référence
R1/8	<b>43006</b>
R1/4	<b>T53006</b>
R3/8	<b>T63006A</b>
G1/2	<b>B73006</b>

## Versions à raccordement instantané

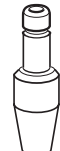

Orifice	Référence
Ø4mm	<b>PXC-X14</b>
Ø6mm	<b>PZC-S1006</b>
Ø8mm	<b>PZC-S1008</b>

## Série plastique fritté

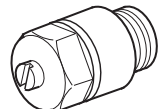

Orifice	Référence
G1/8	<b>9301050901</b>
G1/4	<b>9301050902</b>
G3/8	<b>9301050903</b>
G1/2	<b>9301050904</b>

## Silencieux d'échappement autonettoyants, série 48

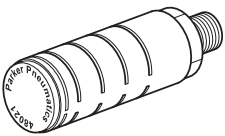

Orifice	Référence
R1/8	<b>48021000</b>
R1/4	<b>48041000</b>
R3/8	<b>48061000</b>
R1/2	<b>48081000</b>
R3/4	<b>48121000</b>
R1"	<b>48161000</b>

## Série haute résistance

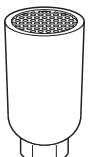

Orifice	Référence
G3/8	<b>P6M-MA13</b>
G1/2	<b>P6M-MA14</b>
G3/4	<b>P6M-MA16</b>
G1	<b>P6M-MA18</b>

 Produit tenu en stock.



# Collecteurs d'échappement

Le traitement de l'air d'échappement améliore les conditions de travail ainsi que la qualité de l'environnement.

Les produits présentés ci-dessous réduisent efficacement le niveau de bruit et éliminent le brouillard d'huile de l'air d'échappement.



- Éliminent le brouillard d'huile de l'air d'échappement
- Atténuent efficacement le bruit d'échappement de l'air
- Éléments aisément remplaçables

## Caractéristiques de fonctionnement

### Déshuileur - Version réparable en métal

Température de fonctionnement	0°C à 66°C maxi.
Pression d'utilisation	7 bar maxi.
Rendement	Supérieure à 99 %
Débit maxi.	G1/2, G3/4 petit modèle 27,8 l/s G3/4, G1 grand modèle 50 l/s

Pour les renseignements techniques, consulter le CD.

## Versions réparables en métal

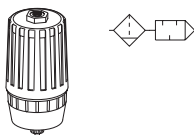
Symbole	Orifice racc.	Type de déshuileur	Référence
	G1/2	Small	<b>3514S</b>
	G3/4	Small	<b>3516S</b>
	G3/4	Large	<b>3516</b>
	G1	Large	<b>3518</b>

## Éléments de rechange

Pour déshuileur	Type	Référence
3514S, 3516S	Petit	<b>3514S-2</b>
3516, 3518	Grand	<b>3516-2</b>

## Collecteurs pour versions métalliques réparables

Nombre d'orifices	Référence
5	<b>M3516-5</b>
7	<b>M3516-7</b>
9	<b>M3516-9</b>
<b>Kit de fixation murale</b>	<b>3516W</b>

Le bloc de dérivation est disponible uniquement pour orifice G3/4. Pour d'autres tailles, s'adresser à notre Service Commercial.

 Produit tenu en stock.

# Vannes à boisseau et vannes à manchon

## Vannes à boisseau

- 3 séries distinctes
- Avec ou sans échap.
- Fermeture par boisseau sphérique
- 1/4 de tour
- Grande variété de fluides

## Vannes à manchon

- Distributeurs linéaires à manchon 3/2
- Isolement simple des canalisations
- Compacts
- Pour une utilisation dans un encombrement réduit



## Vannes à boisseau

Fluides admissibles	Température		Fluides admissibles	Température	
	Min°C	Max°C		Min°C	Max°C
Air comprimé	-20	+100	Gaz naturel	-20	+40
Alcool dénaturé	-20	+40	Glycérine	-20	+40
Antigel dilué	-20	+90	Glycol	-20	+40
Butane	-20	+60	Huiles de coupe	-20	+100
Carbonate de sodium		+40	Huiles et graisses	-20	+90
Eau chargée de CO2		+40	Huiles hydrauliques	-20	+90
Eau de mer		+90	Liquides saponifiés		+30
Eau distillée		+90	Mazout	-20	+40
Eau+gaz carb.		+40	Méthane	-20	+60
Eau du robinet		+90	Paraffine		+60
Pétrole	-20	+40	Propane	-20	+60
CO <sup>2</sup>	-20	+60	Stéarine		+60
Gaz de ville	-20	+40			

## Caractéristiques d'utilisation

### Vannes à boisseau

	3/2 Standard	2/2 Léger	2/2 Service intensif
Pression	Vide jusqu'à 40 bar	Vide jusqu'à 11,7 bar	Vide jusqu'à 40 bar
Température	-20°C à +100°C		
Fluides	Air uniquement	Air, huile, gaz	Air, huile, gaz

### Vannes à manchon

Pression d'utilisation	40 bar maxi.
Température de fonction.	-20°C à +100°C

Pour les renseignements techniques, consulter le CD.

## Vannes à boisseau 3/2 série Standard

Symbole	Débit	Echap. Ø pas. mm	Orifice Ø pas. mm	Référence	Qté Indiv.
	13	2	G1/4	<b>BVG4P-1/4LOCK</b>	12
	13	2	G3/8	<b>BVG4P-3/8LOCK</b>	12
	16	2	G1/2	<b>BVG4P-1/2LOCK</b>	8
	18	2,5	G3/4	<b>BVG4P-3/4LOCK</b>	12
	19	3	G1	<b>BVG4P-1LOCK</b>	8

## Vannes à boisseau 2/2 série Légère

Symbole	Débit Ø passage mm	Orifice	Référence	Qté indiv.
	4	G1/4	<b>MBVG4-1/4</b>	12
	7	G3/8	<b>MBVG4-3/8</b>	12
	10	G1/2	<b>MBVG4-1/2</b>	6

## Vannes à boisseau 2/2 série Service intensif

Symbole	Débit Ø passage mm	Orifice	Référence	Qté indiv.
	32	G1 1/2	<b>BVG4-1 1/2L</b>	6
	40	G2	<b>BVG4-2L</b>	4

Les coupleurs rapides à clapet anti-retour intégré et l'adaptateur à enfichage sont les auxiliaires indispensables dans les applications industrielles à air comprimé.

La série Intercheck est conçue pour permettre la connexion et la déconnexion d'une seule main.



- Interchangeables avec :  
Série 35 - CEJN 310 & série Rectus 25  
Série 55 - CEJN 420 & série Rectus 27
- Déconnexion avec une seule main
- Grand débit avec faible chute de pression

## Caractéristiques d'utilisation

Pression d'utilisation 0-30 bar  
Température de fonctionnement -10°C à +80°C

**Débit Qmax**  
Intercheck 35 3300 l/min  
Intercheck 55 6240 l/min  
Mini 1080 l/min  
Euro 1080 l/min  
Série Standard 1416 l/min  
Série Service intensif 3120 l/min

Pour les renseignements techniques, consulter le CD.

## Intercheck 35

### Coupleurs rapides

Orifice	Référence
1/4" BSPP	<b>P6C-JS12</b>
3/8" BSPP	<b>P6C-JS13</b>
1/2" BSPP	<b>P6C-JS14</b>

Orifice	Référence
1/4" BSPT	<b>P6C-JSB2</b>
3/8" BSPT	<b>P6C-JSB3</b>
1/2" BSPT	<b>P6C-JSB4</b>

Diam. int. flexible	Référence
6mm	<b>P6C-JSH6</b>
8mm	<b>P6C-JSH8</b>
10mm	<b>P6C-JSHA</b>
13mm	<b>P6C-JSHC</b>

### Adaptateurs

Orifice	Référence	Qté Indiv.
1/4" BSPP	<b>P6A-JS12-005</b>	5
3/8" BSPP	<b>P6A-JS13-005</b>	5

Orifice	Référence	Qté Indiv.
1/4" BSPT	<b>P6A-JSB2-005</b>	5
3/8" BSPT	<b>P6A-JSB3-005</b>	5
1/2" BSPT	<b>P6A-JSB4-005</b>	5

Diam. int. flexible	Référence	Qté Indiv.
Embout tuyau 6mm	<b>P6A-JSH6-005</b>	5
Embout tuyau 8mm	<b>P6A-JSH8-005</b>	5
Embout tuyau 10mm	<b>P6A-JSHA-005</b>	5
Embout tuyau 13mm	<b>P6A-JSHC-005</b>	5

 Produit tenu en stock.

# Coupleurs rapides

## Schrader série Standard

### Coupleurs rapides

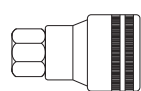

Orifice	Référence	Qté Individ.
G1/4 BSPP - Femelle	<b>8952DL-12</b>	10
R1/4 BSPT - Mâle	<b>9793D-12</b>	10
R3/8 BSPT - Mâle	<b>9792D-12</b>	10

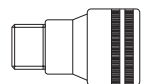

### Adaptateurs

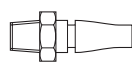

Orifice	Référence	Qté Individ.
R1/4 BSPT	<b>8051B-11</b>	10
R1/4 BSPT	<b>8050B-11</b>	10
G1/8 BSPP	<b>2047B</b>	10
G1/4 BSPP	<b>8278L-11</b>	10
1/4" Embout tuyau 6mm	<b>8787-11</b>	10
5/16" Embout tuyau 8mm	<b>9750-11</b>	10
3/8" Embout tuyau 10mm	<b>8788-11</b>	10
G1/4 BSPP	<b>9031</b>	10

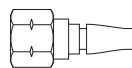

## Schrader Service intensif

### Coupleurs rapides

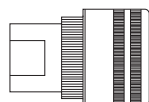

Orifice	Référence	Qté Individ.
G1/4 BSPP - Femelle	<b>1054EL-12</b>	5
G3/8 BSPP - Femelle	<b>1095EL-12</b>	5
G1/2 BSPP - Femelle	<b>1461EL-12</b>	5
G3/4 BSPP - Femelle	<b>1462EL-12</b>	5

### Adaptateurs

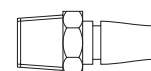

Orifice	Référence	Qté Individ.
R1/4 BSPT	<b>8624B-11</b>	10
R3/8 BSPT	<b>9739-11</b>	10
R1/2 BSPT	<b>8807-11</b>	10
G3/4 BSPP	<b>1462B-11</b>	10
G1/4 BSPP	<b>1261L-11</b>	10
G3/8 BSPP	<b>1096B-11</b>	10
3/8" Embout tuyau 10mm	<b>1097-11</b>	10
1/2" Embout tuyau 12mm	<b>1098-11</b>	10
G3/8 BSPP	<b>9042</b>	10

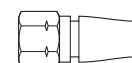

## Série Mini

### Coupleurs rapides

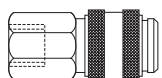

Orifice	Référence	Qté Individ.
G1/8 BSPP - Femelle	<b>7073</b>	10
G1/8 BSPP - Mâle	<b>7071</b>	10

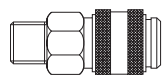

### Adaptateurs

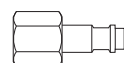

Orifice	Référence	Qté Individ.
G1/8 BSPP	<b>7370</b>	10
G1/8 BSPP	<b>7170</b>	10
4mm	<b>7470</b>	10

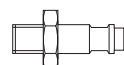

 Produit tenu en stock.

- A utiliser avec des tubes en plastique ou en métal.
- Maintien par "grab ring"
- Raccords prêts à l'emploi
- Poussoirs en plastique
- Raccords mâles droits avec 6 pans intérieurs
- Autres versions disponibles ; se reporter au CD.



## Informations complémentaires

Les raccords Prestolok sont vendus par quantités indivisibles qui sont indiquées à côté des références. Pour une commande, veuillez préciser la quantité voulue. Par exemple : pour recevoir 20 Tés Prestolok 2, le bon de commande doit indiquer :

**Qté 20**

**EPB4**

### Nota

Les commandes de raccords Prestolok autres que par quantité indivisible seront arrondies à la quantité indivisible supérieure.

## Caractéristiques d'utilisation

	<b>Prestolok Micro</b>
Pression d'utilisation	0,01 à 16 bar
Température de fonction.	-25°C à +80°C
	<b>Prestolok 2</b>
Pression d'utilisation	0,01 à 25 bar
Température de fonction.	-25 °C à +70 °C
	<b>Prestolok</b>
Pression d'utilisation	0,01 à 25 bar
Température de fonction.	-25 °C à +100 °C

Pour les renseignements techniques, consulter le CD.

## Unions mâles - métriques cylindriques\* ou BSPP

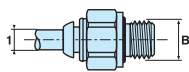

Tube Ø1	Filetage B	Référence	Qté indiv.
4	M5x,0,8	<b>F8PMB4M5</b>	30
6	M5x,0,8	<b>F8PMB6M5</b>	20
4	1/8	<b>F4PMB4-1/8</b>	20
4	1/4	<b>F4PMB4-1/4</b>	20
6	1/8	<b>F4PMB6-1/8</b>	30
6	1/4	<b>F4PMB6-1/4</b>	30
8	1/8	<b>F4PB8-1/8</b>	40
8	1/4	<b>F4PB8-1/4</b>	30
8	3/8	<b>F4PB8-3/8</b>	20
10	1/4	<b>F4PB10-1/4</b>	20
10	3/8	<b>F4PB10-3/8</b>	20
10	1/2	<b>F4PB10-1/2</b>	10
12	1/4	<b>F4PB12-1/4</b>	10
12	3/8	<b>F4PB12-3/8</b>	10
12	1/2	<b>F4PB12-1/2</b>	10
14	3/8	<b>F4PB14-3/8</b>	10
14	1/2	<b>F4PB14-1/2</b>	10

## Unions mâles métriques cylindriques

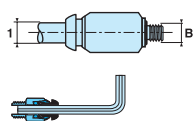

Tube Ø1	Filetage B	Référence	Qté indiv.
4	M5x,0,8	<b>F28PMB4M5</b>	30
6	M5x,0,8	<b>F28PMB6M5</b>	20

## Unions femelles

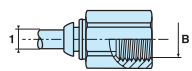

Tube Ø1	Filetage B	Référence	Qté indiv.
4	M5x0,8	<b>G8PMB4M5</b>	10
4	1/8	<b>G4PMB4-1/8</b>	20
4	1/4	<b>G4PMB4-1/4</b>	10
6	1/8	<b>G4PMB6-1/8</b>	20
6	1/4	<b>G4PMB6-1/4</b>	10
8	1/8	<b>G4PB8-1/8</b>	10
8	1/4	<b>G4PB8-1/4</b>	10

## Unions mâles - BSPT

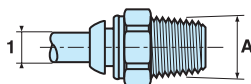

Tube Ø1	Filetage A	Référence	Qté indiv.
4	1/8	<b>F3PMB4-1/8</b>	40
4	1/4	<b>F3PMB4-1/4</b>	30
6	1/8	<b>F3PMB6-1/8</b>	40
6	1/4	<b>F3PMB6-1/4</b>	40
8	1/8	<b>F3PB8-1/8</b>	40
8	1/4	<b>F3PB8-1/4</b>	40
8	3/8	<b>F3PB8-3/8</b>	30
10	1/4	<b>F3PB10-1/4</b>	20
10	3/8	<b>F3PB10-3/8</b>	20
10	1/2	<b>F3PB10-1/2</b>	10
12	1/4	<b>F3PB12-1/4</b>	10
12	3/8	<b>F3PB12-3/8</b>	10
12	1/2	<b>F3PB12-1/2</b>	10
14	3/8	<b>F3PB14-3/8</b>	10
14	1/2	<b>F3PB14-1/2</b>	10

## Unions égales

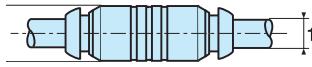

Tube Ø1	Référence Plastique	Qté indiv.	Référence Métal	Qté indiv.
4	HPMK4	20	HPB4	30
6	HPMK6	30	HPB6	20
8	HPK8	30	HPB8	20
10	HPK10	20	HPB10	10
12	HPK12	10	HPB12	10
14	HPK14	10	HPB14	5

## Unions inégales

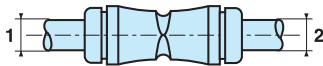

Tube Ø1	Tube Ø2	Référence Plastique	Qté indiv.
6	4	HPMK6-4	20
8	4	HPK8-4	20
8	6	HPK8-6	20
10	6	HPK10-6	10
10	8	HPK10-8	10
12	10	HPK12-10	10

## Unions égales traversée de cloison

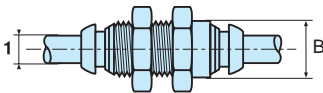

Tube Ø1	Filetage B	Référence Métal (micro)	Qté indiv.	Référence Métal	Qté indiv.
4	M11x0.75	WPMB4	10	WPB4	10
6	M13x1	WPMB6	10	WPB6	10
8	M15x1.25			WPB8	10
10	M18x1			WPB10	5
12	M23x1.5			WPB12	5
14	M24x1.5			WPB14	3

## Coudes mâles compacts à 90° - BSPT

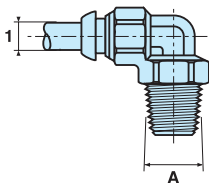

Tube Ø1	Filetage A	Référence Métal	Qté indiv.
4	1/8	C3PB4-1/8	20
6	1/8	C3PB6-1/8	10
6	1/4	C3PB6-1/4	10
8	1/8	C3PB8-1/8	10
8	1/4	C3PB8-1/4	10
10	1/4	C3PB10-1/4	10
10	3/8	C3PB10-3/8	10
12	3/8	C3PB12-3/8	5
12	1/2	C3PB12-1/2	5
14	3/8	C3PB14-3/8	5
14	1/2	C3PB14-1/2	5

## Coudes mâles à 90° orientables - BSPT

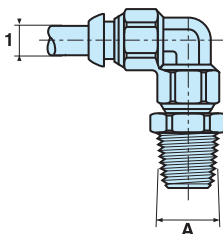

Tube Ø1	Filetage A	Référence Plastique	Qté indiv.	Référence Métal	Qté indiv.
4	1/8	C63PMK4-1/8	30	C63PB4-1/8	20
4	1/4	C63PMK4-1/4	20	C63PB4-1/4	20
6	1/8	C63PMK6-1/8	20	C63PB6-1/8	20
6	1/4	C63PMK6-1/4	20	C63PB6-1/4	20
8	1/8	C63PK8-1/8	20	C63PB8-1/8	20
8	1/4	C63PK8-1/4	20	C63PB8-1/4	10
8	3/8	C63PK8-3/8	10	C63PB8-3/8	10
10	1/4	C63PK10-1/4	10	C63PB10-1/4	10
10	3/8	C63PK10-3/8	10	C63PB10-3/8	10
10	1/2	C63PK10-1/2	10		
12	1/4	C63PK12-1/4	10	C63PB12-1/4	10
12	3/8	C63PK12-3/8	10	C63PB12-3/8	10
12	1/2	C63PK12-1/2	10	C63PB12-1/2	5
14	3/8	C63PK14-3/8	10	C63PB14-3/8	5
14	1/2	C63PK14-1/2	10	C63PB14-1/2	5



## Coudes mâles compacts à 90° orientables - métriques cylindriques\* ou BSPP

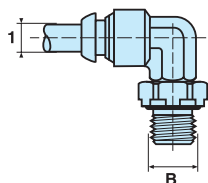

Tube Ø1	Filetage B	Référence Plastique	Qté indiv.	Référence Métal	Qté indiv.
4	M5x0,8	C68SPK4M5	20	C68SPB4M5	10
4	1/8	C64SPK4-1/8	20	C64SPB4-1/8	10
4	1/4	C64SPK4-1/4	20		
6	1/8	C64SPK6-1/8	20	C64SPB6-1/8	10
6	1/4	C64SPK6-1/4	20	C64SPB6-1/4	10
8	1/8	C64SPK8-1/8	20	C64SPB8-1/8	10
8	1/4	C64SPK8-1/4	20	C64SPB8-1/4	10
8	3/8	C64SPK8-3/8	10	C64SPB8-3/8	10
10	1/4			C64SPB10-1/4	10
10	3/8			C64SPB10-3/8	10
12	1/4			C64SPB12-1/4	10
12	3/8			C64SPB12-3/8	5
12	1/2			C64SPB12-1/2	5

## Coudes mâles longs à 90° orientables - BSPP

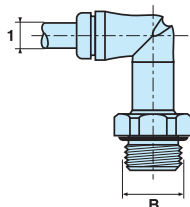

Tube Ø1	Filetage B	Référence Plastique	Qté indiv.
4	1/8	C64LPMK4-1/8	10
4	1/4	C64LPMK4-1/4	10
6	1/8	C64LPMK6-1/8	10
6	1/4	C64LPMK6-1/4	10

## Coudes égaux à 90°

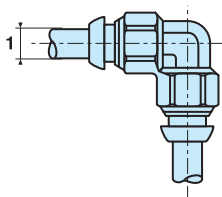

Tube Ø1	Référence Plastique	Qté indiv.	Référence Métal	Qté indiv.
4	EPMK4	20	EPB4	20
6	EPMK6	20	EPB6	20
8	EPK8	20	EPB8	10
10	EPK10	10	EPB10	10
12	EPK12	10	EPB12	10
14	EPK14	10	EPB14	5

## Coudes à 90° compacts enfichables

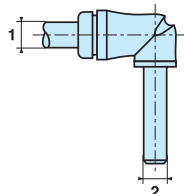

Tube Ø1	Tube Ø2	Référence Plastique	Qté indiv.
4	4	T2ESPMK4	20
6	6	T2ESPMK6	20
4	6	T2ESPMK4-6	30
8	8	T2ESPK8	20

## Tés égaux

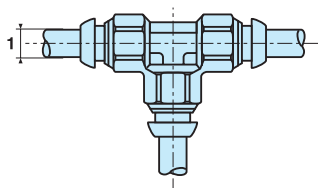

Tube Ø1	Référence Plastique	Qté indiv.	Référence Métal	Qté indiv.
4	JPMK4	20	JPB4	10
6	JPMK6	20	JPB6	10
8	JPK8	10	JPB8	10
10	JPK10	10	JPB10	10
12	JPK12	10	JPB12	5
14	JPK14	5	JPB14	5

## Tés inégaux

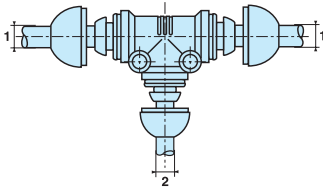

Tube Ø1	Tube Ø2	Référence Plastique	Qté indiv.
6	4	JPK6-6-4	10
8	6	JPK8-8-6	10
10	8	JPK10-10-8	10
12	10	JPK12-12-10	10
4	6	JPK4-4-6	10
6	8	JPK6-6-8	10
8	10	JPK8-8-10	10
10	12	JPK10-10-12	5

## Tés mâles inversés orientables - métriques cylindriques \* et BSPP

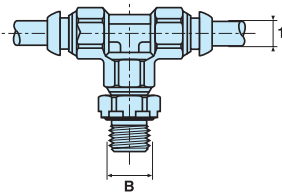

Tube Ø1	Filetage B	Référence Plastique	Qté indiv.	Référence Métal	Qté indiv.
4	M5x0,8	R68PMK4M5	10	R68PB4M5	10
6	M5x0,8	R68PMK6M5	10	R68PB6M5	10
4	1/8	R64PMK4-1/8	10	R64PB4-1/8	10
4	1/4	R64PMK4-1/4	10	R64PB4-1/4	10
6	1/8	R64PMK6-1/8	10	R64PB6-1/8	10
6	1/4	R64PMK6-1/4	10	R64PB6-1/4	10
8	1/8	R64PK8-1/8	10	R64PB8-1/8	10
8	1/4	R64PK8-1/4	10	R64PB8-1/4	10
8	3/8	R64PK8-3/8	10	R64PB8-3/8	10
10	1/4	R64PK10-1/4	10	R64PB10-1/4	5
10	3/8	R64PK10-3/8	5	R64PB10-3/8	5
12	1/4	R64PK12-1/4	5	R64PB12-1/4	5
12	3/8	R64PK12-3/8	5	R64PB12-3/8	5
14	3/8	R64PK14-3/8	5	R64PB14-3/8	3
14	1/2	R64PK14-1/2	5	R64PB14-1/2	3

## Tés mâles orientables - métriques cylindriques \* et BSPP

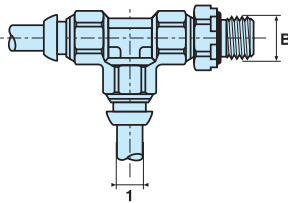

Tube Ø1	Filetage B	Référence Plastique	Qté indiv.	Référence Métal	Qté indiv.
4	M3x0,5	S68PMK4M3	10		
4	M5x0,8	S68PMK4M5	10	S68PB4M5	10
6	M5x0,8	S68PMK6M5	10	S68PB6M5	10
4	1/8	S64PMK4-1/8	10	S64PB4-1/8	10
4	1/4	S64PMK4-1/4	10	S64PB4-1/4	10
6	1/8	S64PMK6-1/8	10	S64PB6-1/8	10
6	1/4	S64PMK6-1/4	10	S64PB6-1/4	10
8	1/8	S64PK8-1/8	10	S64PB8-1/8	10
8	1/4	S64PK8-1/4	10	S64PB8-1/4	5
8	3/8	S64PK8-3/8	10	S64PB8-3/8	5
10	1/4	S64PK10-1/4	10	S64PB10-1/4	5
10	3/8	S64PK10-3/8	5	S64PB10-3/8	5
12	1/4	S64PK12-1/4	5	S64PB12-1/4	5
12	3/8	S64PK12-3/8	5	S64PB12-3/8	5
14	3/8	S64PK14-3/8	5	S64PB14-3/8	3
14	1/2	S64PK14-1/2	5	S64PB14-1/2	3

## Raccords Y égaux de dérivation

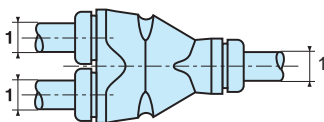

Tube Ø1	Référence Plastique	Qté indiv.
4	YJPMK4	20
6	YJPMK6	10
8	YJPK8	10
10	YJPK10	10

## Raccords Y inégaux de dérivation

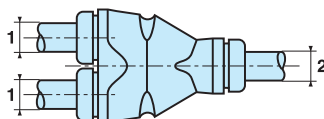

Tube Ø1	Tube Ø2	Référence Plastique	Qté indiv.
3	4	YJPMK4-3	10
3	6	YJPMK6-3	10
4	6	YJPMK6-4	10
6	8	YJPK6-6-8	10
8	10	YJPK8-8-10	5

## Raccords Y mâles orientables - métriques cylindriques \* et BSPP

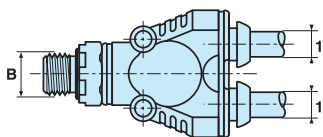

Tube Ø1	Filetage B	Référence Plastique	Qté indiv.
4	M5x0,8	YJ68PMK4M5	10
6	M5x0,8	YJ68PMK6M5	10
4	1/8	YJ64PK4-1/8	10
4	1/4	YJ64PK4-1/4	10
6	1/8	YJ64PK6-1/8	10
6	1/4	YJ64PK6-1/4	10
8	1/8	YJ64PK8-1/8	5
8	1/4	YJ64PK8-1/4	5

## Banjos simples - 1 sortie - métriques cylindriques

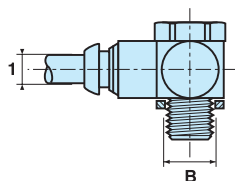

Tube Ø1	Tube Ø2	Référence Métal	Qté indiv.
4	M5x0,8	COR8PB4M5	20
4	1/8	COR4PB4-1/8	10
6	1/8	COR4PB6-1/8	20
6	1/4	COR4PB6-1/4	20
8	1/8	COR4PB8-1/8	10
8	1/4	COR4PB8-1/4	20
10	3/8	COR4PB10-3/8	10

## Multi-tés inégaux - 5 voies

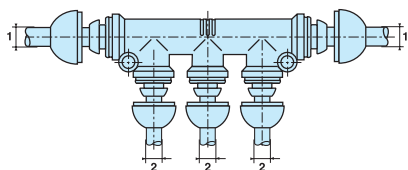

Tube Ø1	Tube Ø2	Référence Plastique	Qté indiv.
6	4	J5PK6-4	10
8	4	J5PK8-4	5
8	6	J5PK8-6	5
10	6	J5PK10-6	5

## Bouchons

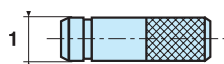

Tube Ø1	Référence Plastique	Qté indiv.	Référence Métal	Qté indiv.
4	FNPK4	50	FNPB4	50
6	FNPK6	50	FNPB6	50
8	FNPK8	50	FNPB8	50
10	FNPK10	50	FNPB10	30
12	FNPK12	30	FNPB12	20
14	FNPK14	30	FNPB14	20

## Réductions

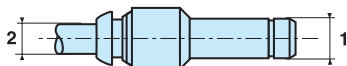

Tube Ø1	Tube Ø2	Référence Plastique	Qté indiv.	Référence Métal	Qté indiv.
4	3	TR2PMK4-3	20		
6	4	TR2PK6-4	40	TRPB6-4	20
8	4	TR2PK8-4	40	TRPB8-4	20
8	6	TR2PK8-6	30	TRPB8-6	10
10	4	TR2PK10-4	30	TRPB10-4	10
10	6	TR2PK10-6	30	TRPB10-6	10
10	8	TR2PK10-8	20	TRPB10-8	10
12	6	TR2PK12-6	20	TRPB12-6	10
12	8	TR2PK12-8	20	TRPB12-8	10
12	10	TR2PK12-10	10	TRPB12-10	10
14	8	TR2PK14-8	20	TRPB14-8	10
14	10	TR2PK14-10	10	TRPB14-10	10
14	12	TR2PK14-12	10	TRPB14-12	5

# Tubes flexibles

Les tubes Parker sont compatibles avec la gamme Parker de connexions instantanées. Les tubes en nylon très robustes et résistant à l'abrasion conviennent à la plupart des applications.

Les tubes en polyuréthane, très souples, ayant un rayon de courbure minimal sont idéaux pour les encombrements réduits.



- Tubes polyamide ou polyuréthane
- Grands choix de couleurs pour faciliter le repérage
- Fabriqués selon norme CETOP RP54P et DIN 73378
- Conditionnés en distributeurs carton

## Caractéristiques d'utilisation

### Tube Nylon

Tube OD	Tolérance (mm)
4 mm	+ 0.05 -0.08
6 à 12 mm	+0.05 -0.10

### Tube polyuréthane

Tube OD	Tolérance (mm)
4 à 8 mm	±0.1
10 à 12 mm	±0.15

Pour les renseignements techniques, consulter le CD.

## Tube nylon - 25m

Dim. tube	Ø ext. mm	Épaisseur paroi	Couleur	Référence Long. 25 m
4x2	4	1,00	Incolore	<b>N4X1/1-25</b>
4x2	4	1,00	Bleu	<b>N4X1/3-25</b>
4x2	4	1,00	Noir	<b>N4X1/5-25</b>
4x2,7	4	0,65	Incolore	<b>N4X0,65/1-25</b>
4x2,7	4	0,65	Bleu	<b>N4X0,65/3-25</b>
4x2,7	4	0,65	Noir	<b>N4X0,65/5-25</b>
6x4	6	1,00	Incolore	<b>N6X1/1-25</b>
6x4	6	1,00	Bleu	<b>N6X1/3-25</b>
6x4	6	1,00	Noir	<b>N6X1/5-25</b>
8x6	8	1,00	Incolore	<b>N8X1/1-25</b>
8x6	8	1,00	Bleu	<b>N8X1/3-25</b>
8x6	8	1,00	Noir	<b>N8X1/5-25</b>
10x8	10	1,00	Incolore	<b>N10X1/1-25</b>
10x8	10	1,00	Bleu	<b>N10X1/3-25</b>
10x8	10	1,00	Noir	<b>N10X1/5-25</b>
12x10	12	1,00	Incolore	<b>N12X1/1-25</b>
12x10	12	1,00	Bleu	<b>N12X3/1-25</b>
12x10	12	1,00	Noir	<b>N12X5/1-25</b>

## Tube polyuréthane - 25 m

Dim. tube	Ø ext. mm	Épaisseur paroi	Couleur	Référence Long. 25 m
4x2,5	4	0,75	Incolore	<b>TPU4X0,75/1-25</b>
4x2,5	4	0,75	Bleu	<b>TPU4X0,75/3-25</b>
4x2,5	4	0,75	Noir	<b>TPU4X0,75/5-25</b>
6x4,0	6	1,00	Incolore	<b>TPU6X1/1-25</b>
6x4,0	6	1,00	Bleu	<b>TPU6X1/3-25</b>
6x4,0	6	1,00	Noir	<b>TPU6X1/5-25</b>
8x5,5	8	1,25	Incolore	<b>TPU8X1,25/1-25</b>
8x5,5	8	1,25	Bleu	<b>TPU8X1,25/3-25</b>
8x5,5	8	1,25	Noir	<b>TPU8X1,25/5-25</b>
10x7,0	10	1,50	Incolore	<b>TPU10X1,5/1-25</b>
10x7,0	10	1,50	Bleu	<b>TPU10X1,5/3-25</b>
10x7,0	10	1,50	Noir	<b>TPU10X1,5/5-25</b>
12x8,0	12	2,00	Incolore	<b>TPU12X2/1-25</b>
12x8,0	12	2,00	Bleu	<b>TPU12X2/3-25</b>
12x8,0	12	2,00	Noir	<b>TPU12X2/5-25</b>

## Coupe-tube



Référence  
P6T-C

Idéales pour tous les types de nettoyage. Les nombreuses variétés de buses leur permettent de s'adapter à la plupart des applications.

Note : Prendre des précautions en matière de sécurité lorsque la pression de l'air comprimé est supérieure à 2 bar.



- Trois types différents pour applications variées
- Différents types d'embouts de sécurité
- Conception ergonomique
- Faible effort nécessaire

### Caractéristiques d'utilisation

#### Soufflettes 600



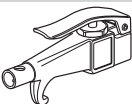
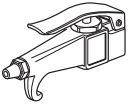

Pression d'utilisation	7 bar maxi.
Température de fonctionnement	-20°C à +100°C

Pour les renseignements techniques, consulter le CD.

### 600-601

Symbole	Nota	Raccordement	Référence
	Sécurité standard	G1/4	<b>600</b>
	Bouclier pneumatique	G1/4	<b>601</b>

### Accessoires

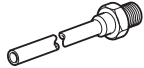
Type	Désignation	Référence
	Nez aluminium avec orifice 1 mm*	<b>607</b>
	Nez aluminium, fermé*	<b>606</b>
	Nez bombé*	<b>8972-8</b>
	Embout d'aspiration de sécurité	<b>401C</b>
	Embout flexible*	<b>8726A</b>

\* **Nota !** En cas d'utilisation à plus de 2 bar, il est indispensable de prendre les précautions adéquates. Utilisé avec la soufflette 603, les caractéristiques du détendeur sont maintenues.

 Produit tenu en stock.